

三菱冷凍冷蔵庫 家庭用

形名

エムアール エムディー ケー
MR-MD45K

取扱説明書

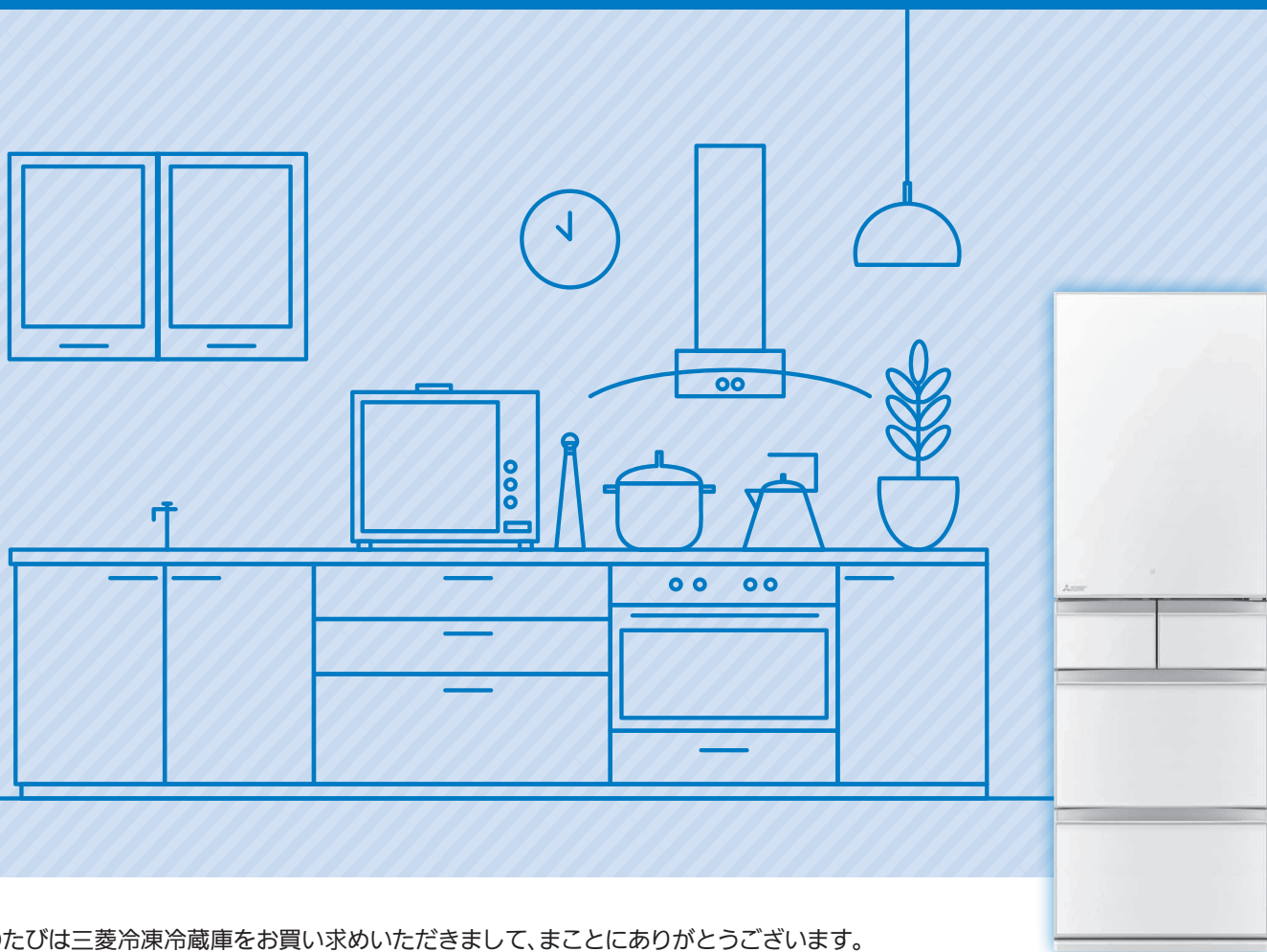

このたびは三菱冷凍冷蔵庫をお買い求めいただきまして、まことにありがとうございます。

- ご使用の前に、この「取扱説明書」をよくお読みになり、正しくお使いください。
特に「安全のために必ずお守りください」は、必ず読んで正しくお使いください。
- 「保証書」は「お買上げ日・販売店名」などの記入を確かめて、販売店からお受け取りください。
- 「取扱説明書」と「保証書」は大切に保存してください。
- この製品は、日本国内用に設計されていますので、国外では使用できません。
また、アフターサービスもできません。

This appliance is designed for use in Japan only and
can not be used in any other country.
No servicing is available outside of Japan.

ご使用時のよくあるご質問は、
三菱電機FAQページ
でもご覧いただけます。



食品の保存期間や種類に合わせて 自分スタイルで上手に使い分け!

氷点下ストッカー **D** **A.I.**

氷点下なのに凍らせず※1、
肉や魚が生のまま長持ちするので、
まとめ買いができる!

→ 12、13ページ

保存期間の目安※2

約3日~10日



例えば、週末までに使う
肉や魚はココ!

生のまま
おいしさ
長持ち

切れちゃう瞬冷凍 **A.I.**

冷凍なのにおいしく保存。
しかも解凍いらずだから、
冷凍の不満を解消!

→ 18~21ページ

保存期間の目安※2

約2週間~3週間

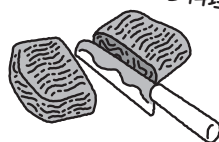

例えば、特売日に買った
生鮮食品やまとめて作った
手作り料理はココ!

解凍
いらずで※3
時短調理



真ん中

朝どれ 野菜室

野菜室が真ん中だから出し入れしやすい。
しかも、うるおいたっぷりで鮮度長持ち。
保存中にビタミンCもアップ!

→ 17ページ

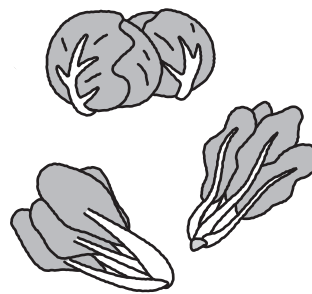

鮮度長持ち
&
ビタミンC
アップ

しっかり冷凍室

たくさん入って、
しっかり保存できるから、
まとめ買いも安心!

→ 16ページ

保存期間の目安※2

約1か月

例えば、市販の冷凍食品や
長期保存したいものはココ!



さらに
長期
保存に!

市販の冷凍食品は保存期間が約3か月となります。

※1 食品の種類や保存量、投入時の状態により凍る場合があります。

※2 食品の種類や投入時の鮮度状態により異なります。食品の消費期限延長を保証するものではありません。

※3 食品の種類や大きさ、凍り方により、若干の解凍時間が必要になる場合があります。

A.I.予報<お手入れ>

整理のタイミングになると操作パネルでお知らせします。 → 22ページ

冷蔵庫が整理されていると
時短・省エネになります!
整理の仕方は
QRコードから →

<5>7+



・この冷蔵庫は日本国内の一般家庭での食品の冷凍・冷蔵保存の目的で作られた製品です。業務用には業務用冷蔵庫をお使いください。
・再資源化のため、主なプラスチック部品には材料名を表示しています。
・この冷蔵庫にはノンフロン冷媒(イソブタン)とノンフロン発泡断熱材(シクロペンタン)を使用しています。

もくじ

ご使用の前に

安全のために必ずお守りください	4-5
設置から運転開始まで	6-7



早わかりガイド	8-9
各部屋の保存食品例	
操作パネル(タッチアシスト)	

使いかた

冷蔵室	10-11
フレッシュゾーン	12-13
「氷点下解凍」を設定する	
製氷室	14-16
氷をつくる	
「お急ぎ製氷」を設定する	
長期間氷を作らないとき	
冷凍室	16
野菜室	17
瞬冷凍室	18-19
切れちゃう瞬冷凍を使う	
「冷凍」に設定する	



切れちゃう瞬冷凍の活用方法	20-21
---------------	-------

全室独立おまかせA.I.	22-23
「全室独立おまかせA.I.」を設定する	
「A.I.予報<お手入れ>」機能について	
個別に「氷点下保存」「朝どれ野菜」「部屋別おまかせエコ」「A.I.予報<お手入れ>」を設定する	
節電モニター	
「部屋別おまかせエコ」設定中の表示	



節電ワンポイント!	24
-----------	----

温度を調節する	24-25
温度を調節する	
各部屋の温度目安と設定	

お手入れ

自動製氷機のお手入れ	26-27
付属品のはずしかたとお手入れ	28-31

お困りのときに

こんなときは	32-35
故障かな?と思ったら	36-39
仕様	40
付属品	41





問い合わせ・修理依頼の前に	42
---------------	----

保証とアフターサービス	43
「ご購入製品の登録」のご案内	裏表紙

安全のために必ずお守りください

お使いになる人や他の人への危害、財産への損害を未然に防ぐため、必ずお守りいただくことを説明しています。

■ 図記号の意味は次のとおりです。

 警告	誤った取扱いをしたときに、死亡や重傷などの重大な結果に結びつく可能性があるもの。
 注意	誤った取扱いをしたときに、軽傷または家屋・家財などの損害に結びつくもの。

 禁止	 アース線接続
 水ぬれ禁止	 電源プラグを抜く
 指示を守る	 発火注意 (本体表示)

警告

設置するときは



冷蔵庫の冷媒回路 (配管) を傷つけない、ねじなどを打たない

可燃性冷媒を使用していますので、発火・爆発のおそれがあります。



屋外、水のかかる所や湿気の多い所に設置しない

絶縁不良により、感電・火災の原因になります。 → 6ページ

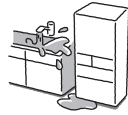

冷蔵庫の周囲はすき間をあけて設置する
冷媒が漏れたときに滞留し、発火・爆発のおそれがあります。 → 6ページ

地震にそなえて転倒防止処置をする
ケガの原因になります。 → 7ページ



湿気の多い所、水気のある所で使うときはアース (接地) し、漏電遮断器を取り付ける (販売店にご相談ください) → 6ページ

漏電のとき感電のおそれがあります。また、以下の箇所へのアース線の接続は、感電・爆発・発火のおそれがあります。

・水道管やガス管 ・電話のアース線や避雷針

電源・電源プラグについて



電源プラグを冷蔵庫の背面で押し付けない
電源コードを傷つけない

押し付けたり、重い物を載せたり、折ったり、束ねたりすると、感電・火災の原因になります。

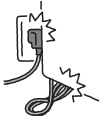

傷んだコードやプラグ、差し込みがゆるいコンセントは使わない

発見したときは、販売店にご相談ください。感電・発火の原因になります。

電源プラグはコードを引っ張って抜かない
コードが傷み、感電・発火の原因になります。

ぬれた手で電源プラグを抜き差ししない
感電の原因になります。



電源は交流 100 V で定格 15 A 以上のコンセントを単独で使う

延長コードの使用、タコ足配線は、発熱・火災の原因になります。 → 6ページ

電源プラグはコードを下向きにし刃の根元まで差し込む

逆に差し込むとコードが傷み、発熱・発火の原因になります。



電源・電源プラグについて



電源プラグのホコリを定期的に取り

絶縁不良になり、火災の原因になります。



お手入れのときは、電源プラグを抜く
感電・ケガの原因になります。

ご使用にあたって



冷蔵庫の上に物を置かない

ドアの開け閉めなどで落下し、ケガの原因になります。

ドアやドアの内側の部品に大きな荷重をかけない
乗らない
ぶらさがらない
ケガの原因になります。



ガラス製のドア、棚やポケットに強い衝撃を加えない

破損・落下により、ケガの原因になります。

自動製氷機の機械部 (貯氷箱の上部) に手を入れない

ケガの原因になります。

庫内では電気製品を使用しない

庫内に冷媒が漏れていると電気製品の接点の火花で発火・爆発のおそれがあります。

揮発性の引火しやすいものを入れない

ベンジン、化粧品、整髪料は、引火・爆発の原因になります。

薬品や学術試料を保存しない

厳しい管理が必要な物は、家庭用冷蔵庫では保存できません。

可燃性スプレーは近くで使わない

電気接点の火花で引火・火災の原因になります。

霜取りを速めるための機械的な器具、及びその他の手段を用いない

庫内に冷媒が漏れていると、発火・爆発のおそれがあります。

小屋や車庫などで使用しない

小動物により、電気配線を傷つけられると感電・火災の原因になります。

当社指定の冷媒以外は絶対に封入しない
使用時・修理時・廃棄時などに、破裂・爆発・火災などの発生のおそれがあります。

警告

ご使用にあたって



水ぬれ禁止

水を入れた容器を冷蔵庫の上に置かない
電気部品にかかると感電・火災の原因になります。

水洗いしたり、食汁をこぼさない
水・食汁がかかると、感電・火災の原因になります。すぐに拭き取ってください。



指示を守る

都市ガスなどのガス漏れに気付いたら
冷蔵庫に触れず窓を開けて換気する
電気接点の火花で爆発・火災の原因になります。

ドアを開け閉めするときは、ドアが周囲の
家具などにぶつからないようにする
ドアや家具が破損してケガのおそれがあります。

故障・長期保管について



禁止

分解・修理・改造をしない
部品が破損・変形した状態のまま使用しない
ケガ・感電・火災の原因になります。



指示を守る

冷媒回路(配管)を傷つけたときは、
冷蔵庫に触れず火気の使用を避け、
窓を開けて換気する

冷媒回路を傷つけたときは、
販売店にご相談ください。
火災の原因になります。



長期間使わないときは、電源プラグを
抜いてから、ドアを開けて乾燥させる
乾燥が不十分な場合、冷却器腐食による
冷媒漏れの原因になり、発火・爆発の
おそれがあります。



プラグを抜く

異常時(焦げくさいなど)は電源プラグを
抜き、運転を中止する
異常のまま運転を続けると、感電・火災の原因
になりますので、販売店にご相談ください。

リサイクルするときは



指示を守る

保管するときは、必ずドアパッキングを
引っ張ってはまず
幼児が閉じ込められるおそれ
があります。



廃棄するときは、販売店や市町村に引き渡す
放置し、冷媒漏れが発生すると、火気による
発火・爆発の原因になります。

無線 LAN 機能をご使用時は



禁止

心臓ペースメーカーを装着されている方が
利用する可能性がある場所では、無線機能
を使用しない
ペースメーカーの動作に影響を与えるおそれ
があり、事故の原因になります。

医療用電気機器の近くでは、無線機能を使用
しない
医療用電気機器の誤動作により、事故の原因
になります。

自動ドアや、火災報知器などの自動制御機
器の近くでは、無線機能を使用しない
機器の誤動作により、事故の原因になります。

注意

設置・運搬するときは



指示を守る

設置・運搬するときは、保護具を着用する
ケガの原因になります。

運搬するときは、運搬用取っ手または指示
された部分を持つ
他の部分を持つとケガの原因になります。
→ 35ページ

移動するときは、保護用のシート
を敷いて、前後方向に
ゆっくり動かす
床の傷やケガの原因になります。



床が丈夫で水平な所に調整脚でしっかり
固定する
冷蔵庫が移動し、床の傷やケガの原因にな
ります。 → 6、7ページ

ご使用にあたって



禁止

食品を無理に詰め込まない
棚を強く引き出さない
食品が落下し、ケガの原因になります。

冷凍室・製氷室・瞬冷凍室にビン類を
入れない
中身が凍って割れると、ケガの原因になります。

冷蔵庫の下に手、足を入れない
鉄板などでケガをする原因に
なります。



におったり、変色した食品は
食べない
食中毒や病気の原因になります。

ドアを開け閉めするときは
・他の人が触っているときは開け閉めしない
・引き出し式ドア上面に指をかけて閉めない
・ドアを強く開け閉めしない
(食品が落下するおそれがあります)
・指など身体の一部を挟まないようにする
・身体の一部をぶつけないようにする
・下の引き出しで足を挟まないようにする
(指詰めのおそれがあります)



以上のことを守らなければ、
ケガの原因になります。

ぬれた手で冷凍室の食品や容器に
触れない
凍傷の原因になります。



指示を守る

棚やポケットなどの取付け、取りはずしは
確実にする
取付けが不十分だとはずれて落下し、ケガの
原因になります。

くっついた氷をくたくときは十分注意する
ケガのおそれがあります。



異常および不具合が発生したときは、ただち
に運転を停止し、「お買上げの販売店」または
「三菱電機ご相談窓口・修理窓口」にご相談
ください。 → 43ページ

設置から運転開始まで

1 設置する

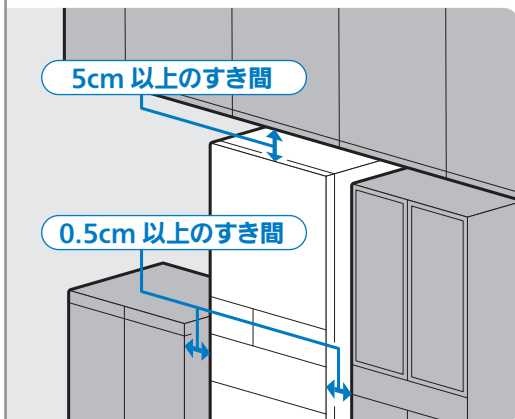

次のような場所に設置してください。

- 日陰で、熱気の当たらない風通しのよい所
冷却力の低下を防ぎ電気代を節約。
- 湿気が少ない所
さびの発生を防止。
- 丈夫で水平な所
振動・騒音・半ドア・ドア下がり防止。
質量や熱による床材の変形、変色の防止。
※じゅうたん、畳、フローリング、塩化ビニールなどの床材で変形、変色
のおそれがある場合は、下に丈夫な板を敷いてください。
- 他の機器から離れた所
テレビなどへの雑音、映像の乱れを防止。
- 冷蔵庫の左右0.5cm以上、上部5cm以上あけることができる所
冷蔵庫からの放熱スペースを確保。
※音や壁の汚れ・変色や、湿気の多いときの背面や壁の結露が気になると
きは離してください。

温泉地区でのご使用について

腐食性ガスの発生により、冷媒回路(配管)の防錆処理が必要な場合があります。お買上げの販売店にご相談ください。

警告



水ぬれ禁止

屋外、水のかかる所や湿気の多い所に設置しない
絶縁不良により、感電・火災の原因になります。

2 電源を入れる

冷蔵庫の背面

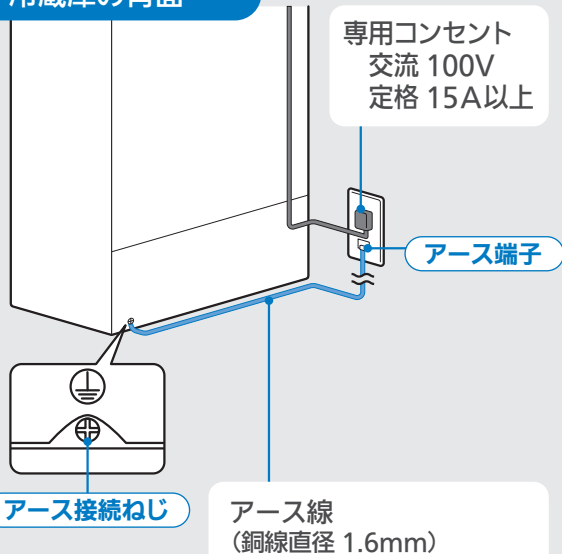

専用コンセント
交流 100V
定格 15A以上

アース端子

アース接続ねじ

アース線
(銅線直径 1.6mm)

※アース線はお買上げの販売店
などでお買い求めください。

設置後、すぐに電源プラグをコンセントに差し
てください。

すぐに電源を入れても機械を傷めることはありません。
より早く冷やすためにおすすめします。

コンセントについて

交流100V、定格15A以上を単独でご使用ください。

万一の感電事故防止のために、アース(接地)する
ことをおすすめします。

アース線をコンセント側のアース端子と冷蔵庫背面下
部のⓍマークの近くにあるアース接続ねじに接続して
ください。

土間・洗い場・地下室など特に水気や湿気の多い場所
で使うときは、アース(接地)の他に漏電遮断器の設置が
義務付けられています。お買上げの販売店にご相談
ください。

アース端子がない場合は、お買上げの販売店へ依頼
し、アース工事をしてください。アース工事は有料で、
第二種電気工事士の有資格者が工事をするよう法令
で定められています(D種接地工事・有料)。

アース線を接続してはいけない所

- 水道管・ガス管(感電・爆発のおそれ)
- 電話のアース線や避雷針(落雷のとき感電・発火のおそれ)

3 固定・調整する (振動・騒音・移動・半ドア・ドア下がりを防止するため)

冷蔵庫・正面下部

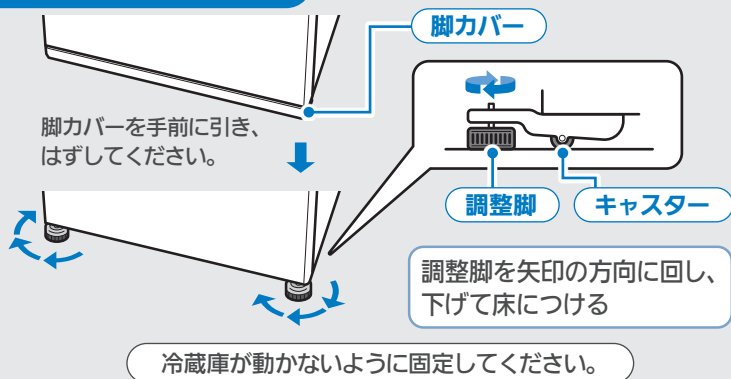

⚠ 注意

指示を守る

床が丈夫で水平な所に調整脚でしっかり固定する
冷蔵庫が移動し、床の傷やケガの原因になります。

- 調整脚で冷蔵庫を水平に調整してください。

ドアの左側が下がっているとき

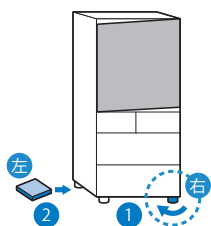

- ①右調整脚を矢印の方向に回す。
- ②調整脚で直らないときは、左後部にキャスター台^{※1}や丈夫な板^{※2}を敷いて調整してください。

ドアの右側が下がっているとき



- ①左調整脚を矢印の方向に回す。
- ②調整脚で直らないときは、右後部にキャスター台^{※1}や丈夫な板^{※2}を敷いて調整してください。

設置から数日後、重みで床が沈むことがあります。調整脚で傾きを再調整してください。

※1 キャスター台(別売)は、お買上げの販売店にお問い合わせください。→ 41ページ

※2 板の厚さは2~3mmが目安です。

半ドアを防ぐために

脚を調整し、水平に固定してください。
前側をやや上げ気味にすると、ドアが閉まりやすくなります。

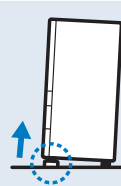

- 調整後、脚カバーを取り付けてください。

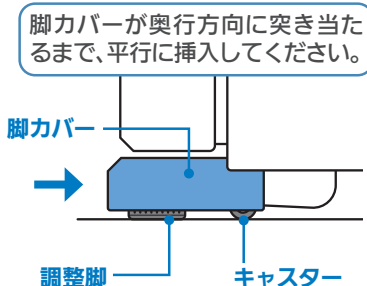
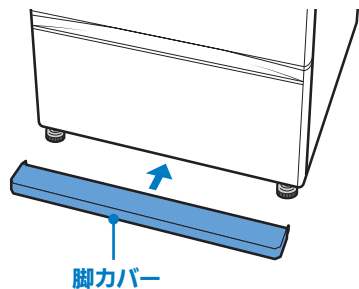



- 地震にそなえて壁や柱など丈夫な所に固定することをおすすめします。

冷蔵庫転倒防止ベルト(別売)は、お買上げの販売店にお問い合わせください。→ 41ページ



早わかりガイド

各部屋の保存食品例

		保存食品例	温度
フレッシュゾーン ▶ 12 ページ	ワイドチルド	チーズ、バター、ちくわ、かまぼこ、ソーセージ、ハムなど 	約0°C
	氷点下ストッカーーム	肉、魚を凍らせずに保存します。 	氷点下保存を設定したとき 約-3°C~0°C

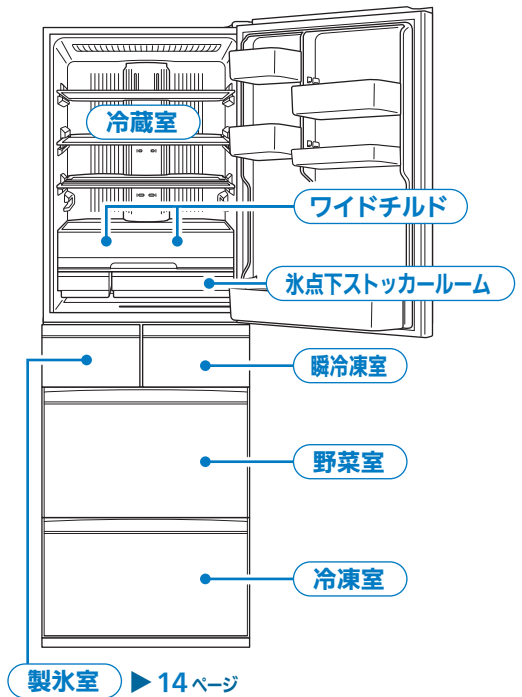

ご購入時の温度設定は次のとおりです。

冷蔵室・野菜室・冷凍室……「中」
瞬冷凍室……「切れちゃう冷凍 中」

各部屋の温度調節
▶ 24、25ページ

	保存食品例	温度 ^{※1}
冷蔵室 ▶ 10 ページ	サラダ、とうふ、たまご、調味料、牛乳、ヨーグルト など  ●ワンポイント収納アドバイス 奥の壁が見える程度に食品の間隔を空けて整理してみましょう。 ^{※2}	約 0°C~6°C
瞬冷凍室 ▶ 18 ページ	肉、魚、カレー、ソース類、ごはん、野菜 など  アイスクリームは冷凍室で保存してください。	約 -18°C~-5°C
野菜室 ▶ 17 ページ	ホウレンソウ、キャベツ、レタス、小松菜、ピーマン、しいたけ、イチゴ、リンゴ など  ●ワンポイント収納アドバイス ケースごとに食品を分けて整理してみましょう。 ^{※2}	約 3°C~9°C
冷凍室 ▶ 16 ページ	冷凍食品、アイスクリーム、食パン など  ●ワンポイント収納アドバイス 冷蔵室と違い、冷凍室のケースの中はぎっしり ^{※3} 詰めたほうが温度上昇を抑えられます。 ^{※2}	約 -22°C~-16°C

※1 表示温度は周囲温度32°C、食品を入れずにドアを閉め、温度が安定したときに庫内のほぼ中央下寄りで測定した温度です。

※2 整理のしかたについては、くらトクサイト(3ページのQRコード)をご覧ください。

※3 食品はケースの高さより上に積み上げないでください。

操作パネル(タッチ de アシスト)



ホームアイコン

通常は節電のため、以外の表示は消灯しています。

をタッチすると、操作できるアイコンが点灯します(約30秒操作しないと消灯します)。

アイコンをタッチして設定を切り替えてお使いください。

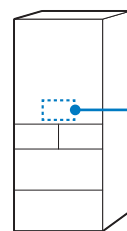

操作パネル

チャイルドロック → 32ページ

無線機能表示
ご利用には常時接続のインターネット環境が必要です →

A.I.予報<お手入れ> → 22ページ

無線

デモ

給水

冷蔵

氷点下

氷

野菜

冷凍

氷停止

切れちゃう

冷凍

弱

中

強

温度設定

節電モニター → 23ページ

機能アイコン

温度設定アイコン

温度調節や製氷停止が設定できます。
→ 24、25ページ

「三菱冷蔵庫アプリ」の取扱説明書
<https://www.mitsubishielectric.co.jp/home/reizouko/function/remote/>

「三菱冷蔵庫アプリ」初期設定方法説明動画
<https://www.mitsubishielectric.co.jp/ldg/faqmovie/index.html?category=ref>

給水表示機能 → 14ページ

アイコンにタッチすると、お好みの機能を設定できます。



全室独立おまかせ A.I.

→ 22ページ

ワンタッチで家庭ごとの使いかたに合わせて自動的に運転させたいとき。



氷点下解凍

→ 13ページ

冷凍した肉や魚のドリップの流出を抑えておいしく解凍したいとき。



お急ぎ製氷

→ 15ページ

急いで氷を作りたいとき。

使い始めについて

- 冷えるまで時間がかかります。
 - ・アイスクリームや常温以上の食品は十分に冷えてから入れてください。
 - ・ドアの開け閉めは少なく、短くしてください。
 - ・最初の氷ができるまで、夏場には24時間以上かかることがあります。
- プラスチックのにおいがすることがあります。
 - ・においはしだいに消えます。
 - ・においがこもらないように、お部屋の風通しをよくしてください。
- 素早く冷やすために圧縮機が高速運転します(夏場も同様です)。
 - ・側面が熱くなります。冷却に必要な周囲への放熱が増えるためです。
 - ・運転音が大きくなります。

操作パネルについて

操作するときは、必ず指でタッチしてください。

次のときは、タッチしても表示が変わらないことがあります。

操作パネルや指がぬれている。汚れている。

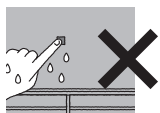

手袋や指先にばんそうこうをしている。



タッチとタッチの間隔が短い(押し続けていると誤検出します)。

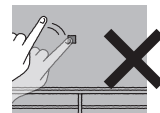

- 手の水気や汚れを拭き取ってください。操作は手で行い、タッチした後は、表示が変わっていることを確認してから再度タッチしてください。
- 周囲の温度、湿度、お使いいただく方の体調、隣接する電気製品の動作状態により、反応が変わる場合があります。

冷蔵室

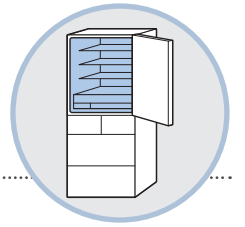

飲み物やすぐに使う食品は冷蔵室に入れます。

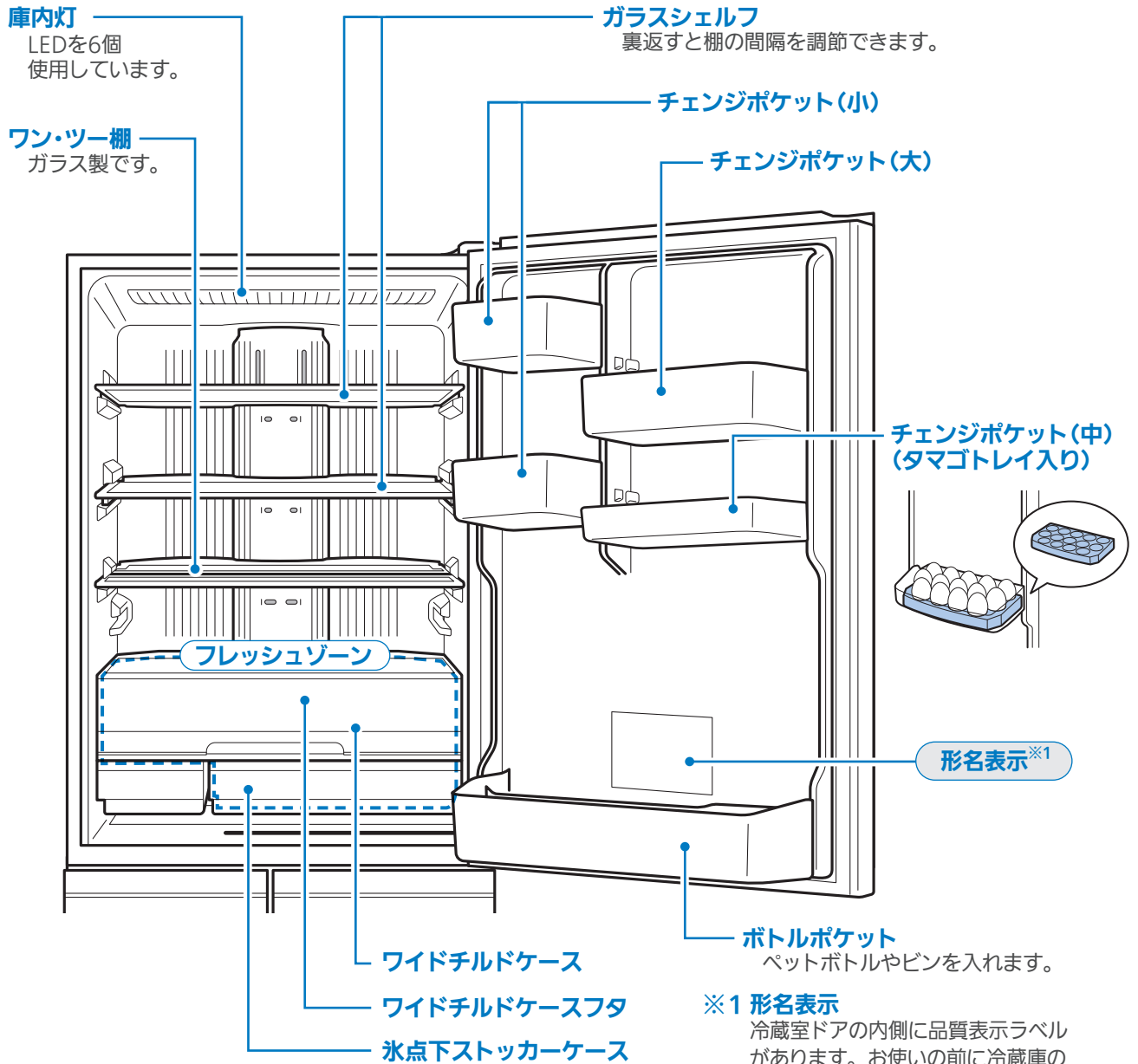

上図のように部品を配置して食品収納スペースの目安は算出しています。
タマゴトレイは取りはずして算出しています。

ドアが開いているときは、ドアアラームでお知らせします。 → 33ページ

※1 形名表示
冷蔵室ドアの内側に品質表示ラベル
があります。お使いの前に冷蔵庫の
形名をご確認ください。

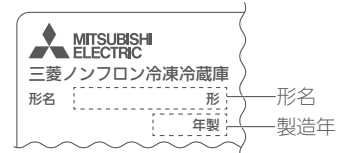

におい移りを防ぐために

においの強い食品や、においの移りやすい食品はラップするか、密閉容器に入れて保存することをおすすめします。

においの強い食品

キムチ・ギョウザ・イワシ(魚介類)・牛肉など



においの移りやすい食品

ごはん・ポテトサラダなど



棚やポケットが動かさず（取りはずすこともできます）

棚、ポケットのお手入れについて →29ページ

ワン・ツー棚

手前の棚を組み替えると棚のレイアウトを変更できます。



奥の棚の上に重ねてセットすると大きなスペースを作れます。

下の段にセットすると棚を増やせます。また、手前に背が高いものを収容するスペースを作れます。

チェンジポケット（大）（中）（小）

チェンジポケット（小）（中）は2段階に、
チェンジポケット（大）は3段階に
ポケットの間隔を調節できます。

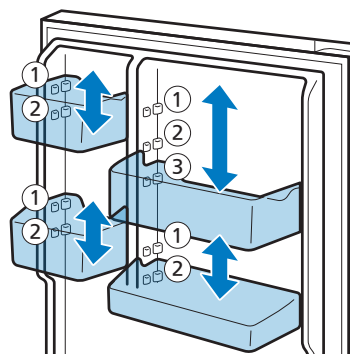

吹出口について

冷蔵室奥の吹出口付近に水分が多い食品を置くと凍ることがあります（特に、缶ビールや炭酸飲料などは凍ると破裂するおそれがあります）。

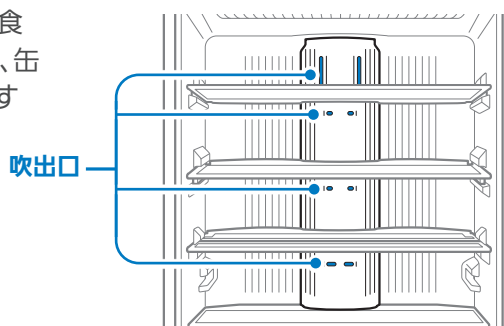

▶おねがい

- 冷蔵室で食品が凍るときは、冷蔵室の温度設定を「中」～「弱」にしてください。→ 24、25ページ
- 食品は棚やポケットから飛び出さないように入れてください。
- ボトルポケットには、底まで入らないビン類を入れないでください。
- ポケットの外側に市販のケースなどをつけないでください。
- 食品は上部まで積み上げず、天井や上の棚と食品の間に冷気が流れるよう、すき間をあけてください。
- ガラス製の棚のガラス面を加熱したり、熱いものを置いたりしないでください。
- ガラス製の棚が割れたときは、割れたガラスに触れず、すぐにお買上げの販売店または修理窓口にご連絡ください。
→ 43ページ

フレッシュゾーン

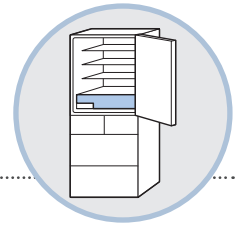

フレッシュゾーンは、肉や魚、加工食品などを冷蔵室より低温で、凍らせずにおいしく保存できます。

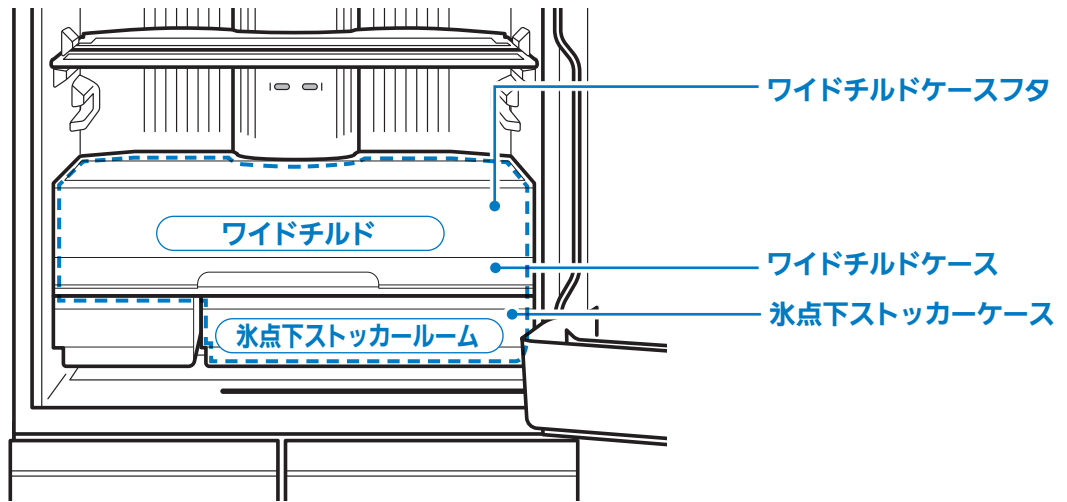

ワイドチルド

かまぼこ、ハムなどの加工食品を新鮮に保存します。



「氷点下保存」や「氷点下解凍」の設定、および温度調節はできません。

氷点下ストックールーム

肉や魚を新鮮に保存します。



「氷点下保存」や「氷点下解凍」を設定できます。

氷点下ストックールームの使いかた

設定	氷点下保存 ^{※1}	氷点下解凍 ^{※1}
機能	食品をチルドや冷蔵室より低温で凍らせずに保存するので、肉や魚の鮮度が長持ち ^{※2} します。	冷凍した肉や魚をおいしく解凍 ^{※3} できます。

※1 温度設定を調節できます。

→ 24、25ページ

※2 約3日～10日

※3 約90分で包丁で切れる固さになります。

ご購入時、「氷点下保存」は設定されていません。

「氷点下保存」は、 をタッチすると設定されます。個別に設定するときは → 23ページ

▶おねがい

- フレッシュゾーンのケースを出したままにしたり、ケースの手前に食品を置いたままドアを閉めないでください。ケースが破損したり、半ドアになって冷えにくくなったり、食品が落下する原因になります。

▶「氷点下保存」を設定する

いたみやすい肉や魚を生のまま、おいしく長く^{※1}保存できます。

1 操作パネルの  をタッチして表示を点灯させる

2  をタッチする

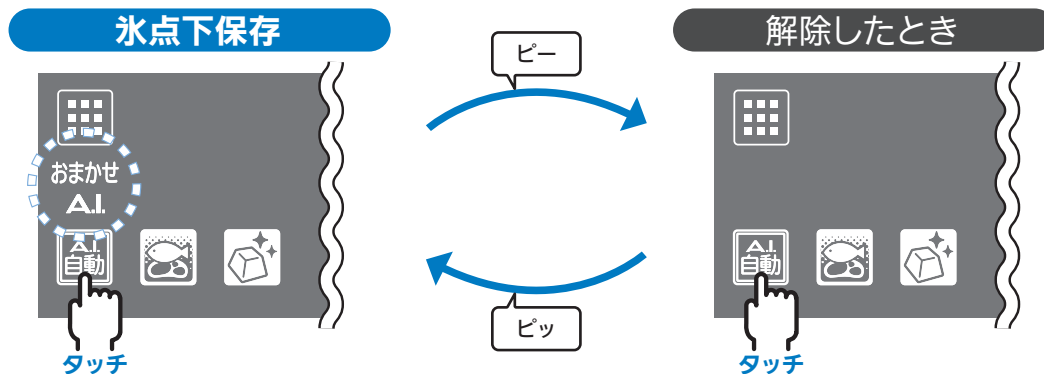
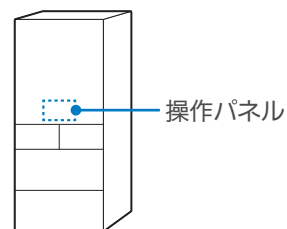

- ・個別に設定するとき → 23ページ
- ・温度調節できます。 → 24、25ページ

▶「氷点下解凍」を設定する

※ご購入時はワイドチルドと同じ温度帯の設定です。

冷凍した肉や魚のドリップの流出を抑え、高品質な解凍(包丁で切れる固さ)^{※2}でおいしく調理できます。

- ・他の食品を入れたままでも解凍できます。
- ・解凍した食品を出し忘れたときや使わなくなったときでもおいしく保存できます。
- ・解凍する食品は、他の食品から離して置いてください。接触すると他の食品が凍ることがあります。
- ・食品の種類や量により、すぐに切れないことがあります。室温で5～15分放置してから調理を始めてください。

1 操作パネルの  をタッチして表示を点灯させる

2  をタッチする

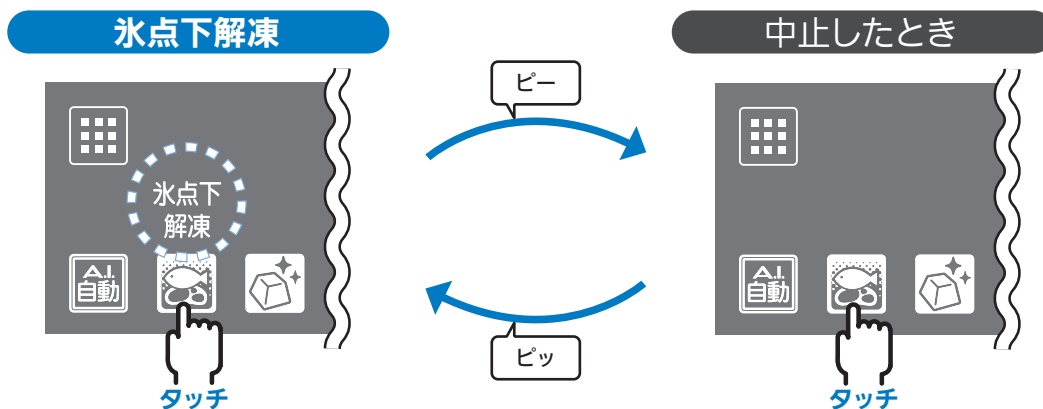

- ・設定中は、アイコンの上の文字が点灯し続けます。
- ・約90分後に自動的に終了し、「氷点下保存」の設定となります。

- ・中止しても氷点下ストックルームは「氷点下保存」の設定となります。

▶おしらせ

- フレッシュゾーンは、水分が多いなど凍りやすい食品の保存に適しません。
- 食品の種類や保存量、投入時の状態により凍ることがあります。
- 氷点下ストックルーム(「氷点下保存」または「氷点下解凍」設定時)では
 - ・0℃を超えて温度が変化することがあります。
 - ・食品が凍るときは、氷点下ストックルームの温度設定を「弱」に、冷えが弱いときは、氷点下ストックルームの温度設定を「強」にしてください。 → 24、25ページ

※1 約3日～10日

※2 約90分で包丁で切れる固さになります。

製氷室

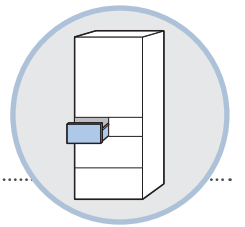

冷蔵室の給水タンクに水を入れておくと、製氷室に氷ができます。
清潔でおいしい氷をつくるために、定期的にお手入れしてください。

自動製氷機のお手入れ → 26、27ページ

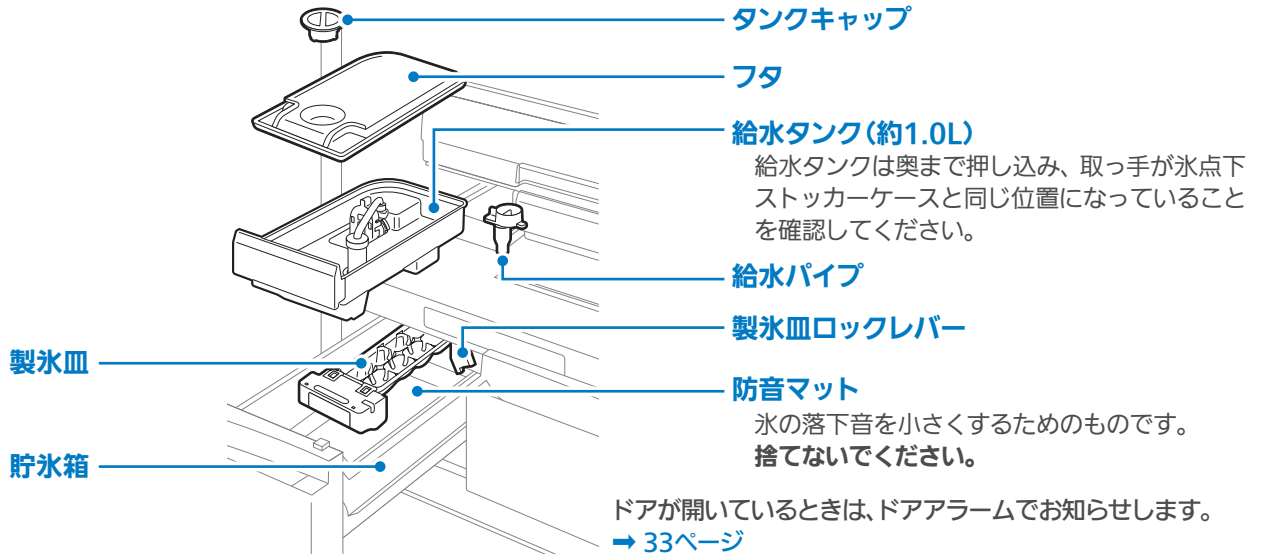

氷をつくる前に

- はじめて使うときや1週間以上使っていないときは給水タンク、給水パイプ、製氷皿を水洗いしてください。
- をタッチして「氷停止」が点灯しているときは「製氷停止」に設定されています。「通常製氷」に設定してください。 → 24、25ページ

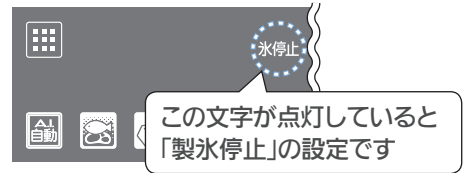

▶ 氷をつくる

1 冷蔵室から給水タンクを取り出し、タンクキャップを回転させて取りはずし、水を入れる

満水線(▲満水位置)より上に水を入れないでください。

- 持ち運ぶときに水がこぼれやすくなります。
- つながった氷ができやすくなります。

2 タンクキャップを閉じて給水タンクを元に戻す

- 給水タンクは、奥まで押し込んでください。
- タンクを傾けると水がこぼれます。

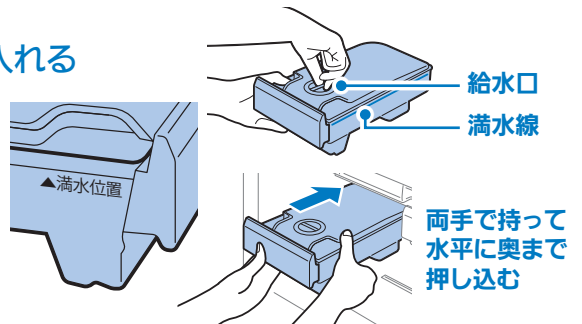

給水 表示機能について

給水タイミングになると、ドアを開け閉めしたときに操作パネルの **給水** が点灯します。(約30秒)

給水お知らせタイミング

■ **給水** 点灯

- 給水タンクの水がなくなると点灯します。…給水お知らせ機能
- 「全室独立おまかせA.I.」設定時は、消灯時でも予測して **給水** のお知らせを点灯します。…給水予測機能
※予測の場合、給水タンクに数回氷が作れる量の水が残っている状態で通知します。

■ **給水** 消灯

- 給水タンクに水を入れて、最大2時間程度で消灯します。
※給水タンクに水を入れたあとも、2時間経過まではドアを開け閉めするたびに点灯します。
- 製氷停止に設定しているときは、**給水** が消灯します。

給水タンクが空の状態でも約2週間放置すると **給水** が消灯します。

▶「お急ぎ製氷」を設定する

1回あたりの製氷時間を早くします。

1 操作パネルの  をタッチして表示を点灯させる

2  をタッチする

タッチするたびに表示が変わり、設定が完了します。

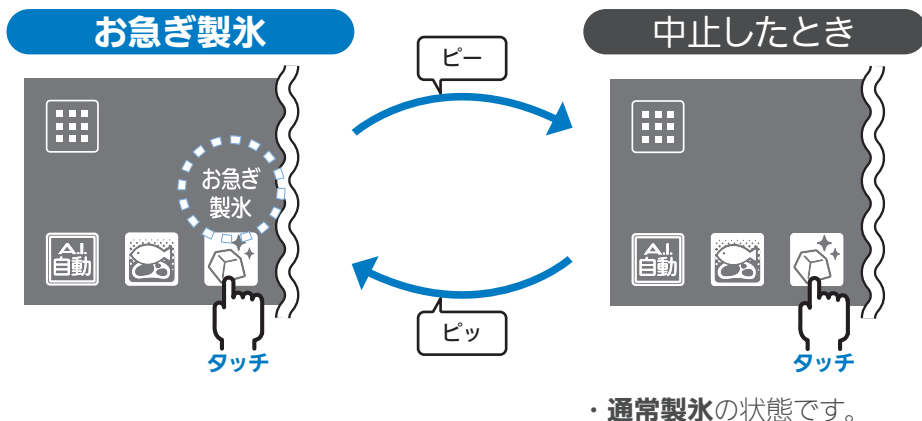
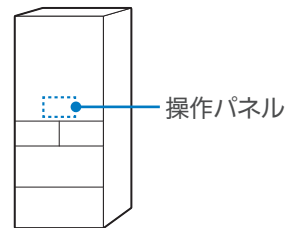



次のときは、お急ぎ製氷を自動的に終了し、通常製氷になります。

- ・設定後、約10時間たったとき
- ・貯氷量が一定量(約70~140個)あるとき
- ・給水タンクに水がないとき

使
い
か
た

氷ができるまでにかかる時間について

製氷室の設定によって、製氷時間は異なります。ご購入時は「通常製氷」に設定されています。

設定	1回分の製氷時間	設定方法
通常製氷	約2時間	 と  で設定を切り替えられます。
製氷停止	氷はできません。	→ 24、25ページ
お急ぎ製氷	70~100分	 で設定できます。

● 製氷時間は、周囲の温度、水の種類、給水タンクに入れる水の量・温度のほか、次のような使用状態によって異なり、表より長くなることがあります。

- ・設置から1日以内のとき
- ・ドアの開け閉めが多いとき
- ・冷凍室の温度設定を「弱」にしたとき
- ・冬場など周囲温度が低いとき
- ・部屋別おまかせエコに設定したとき → 22、23ページ
- ・製氷中に製氷皿を抜き差ししたとき

●  が点灯しているときは、氷ができません。→ 27ページ

▶おねがい

- 氷を作るときは食品などを入れないでください。
- 食品を入れるときは製氷を停止して、側面の目安線より下に入れてください(半ドアや故障・破損の原因になります)。
- 給水タンクにお湯・ジュース・お茶・清涼飲料水など、水以外の物を入れないでください(耐熱温度60℃)。水以外の物を入れると、故障の原因になります。
- 製氷皿に直接水を注いで氷を作らないでください。水のまま貯氷箱に落ち、つながった氷ができることがあります。
- 貯氷量が一定量(約70~140個)になると製氷を停止します。氷が一部にたまっているとき、氷が少ない状態でも製氷を停止することがあるので、氷を平らにならしてください。
- 貯氷量を正しく確認するため氷は平らにならし、アイスサーバーは貯氷箱手前に入れてください。
- 製氷室のドアはゆっくり開閉してください。氷がこぼれることがあります。

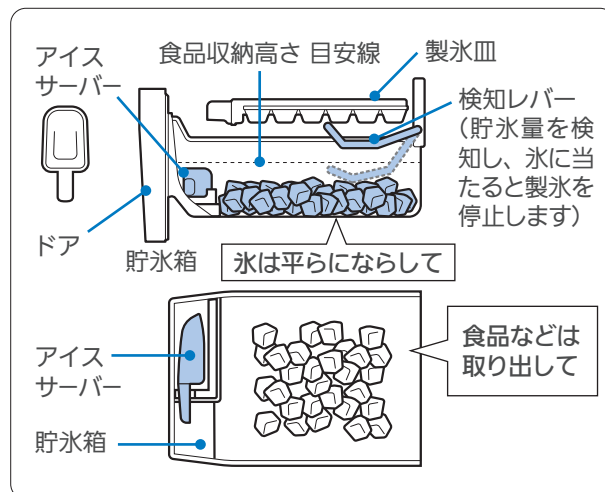

▶ 長期間氷を作らないとき

冬など氷を作らないときは、製氷を停止して製氷皿や給水タンクの水を空にします。製氷室を冷凍室として使えます。食品は貯氷箱の高さ目安線(→ 15ページ)の下に収納してください。

① 製氷停止に設定する。→ 24、25ページ

- ・ **氷停止** が点灯していることを確認してください。

② 給水タンク・製氷皿および貯氷箱の水や氷を捨て、各部品のお手入れをしてよく乾燥させる。→ 26、27ページ

- ・ 防音マットは捨てないでください。

▶ お知らせ

- 1回に約10～12個の氷ができます。氷の大きさや1回にできる氷の数は、給水タンクの水の量などで変わります。氷のできる数が少ないときは、給水タンクに水を入れてください。
- ミネラルウォーターなどミネラル分が多い水で作った氷は白色沈殿物(白い結晶)ができることがあります。これはミネラル分が結晶化したもので害はありません。
- 製氷皿にある水路が凍り、氷がつかったり、凸ができたりすることがあります。
- 長時間氷を貯氷箱に入れたままにすると、氷と氷がくっついたり、小さくなったりします(昇華という現象です)。
- お急ぎ製氷中は、高速運転するため音が大きくなります。また、急速に凍らせるため氷が割れたりヒビが入ることがあります。



⚠ 注意



指示を守る

くっついた氷をくたくときは十分注意する
ケガのおそれがあります。

冷凍室

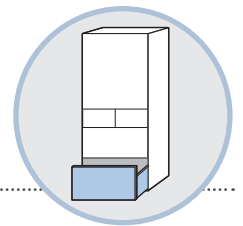

冷凍食品やアイスクリームを保存。

切れちゃう瞬冷凍でおいしく瞬冷凍させた食品の長期保存もできます。

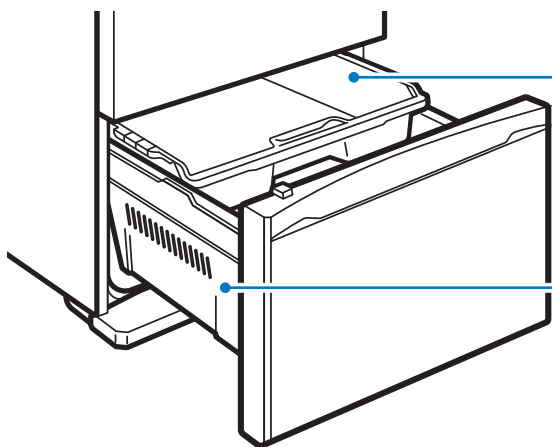

フリージングケース(上)

フリージングケース(下)

霜ガード (全室独立おまかせ A.I. 設定時)

- 冷凍室に保存している食品に付く霜を抑えます。
食品の種類や使用状況により、効果は異なります。

ドアが開いているときは、ドアアラームでお知らせします。→ 33ページ

▶ おねがい

- 食品はフリージングケース(上)(下)の高さより上に積み上げないでください。食品やフリージングケース(上)(下)を破損したり、ドアが閉まらず霜付きや冷えが悪くなる原因になります。
- 冷凍専用以外のペットボトル飲料を入れしないでください。中身が凍って割れるおそれがあります。

野菜室

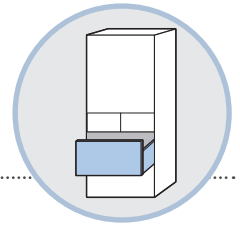

野菜から出る水分の蒸発を抑えて、うるおいを保って保存。
野菜のみずみずしさが長持ちします。
野菜や果物にラップをすると、さらに新鮮さを保てます。

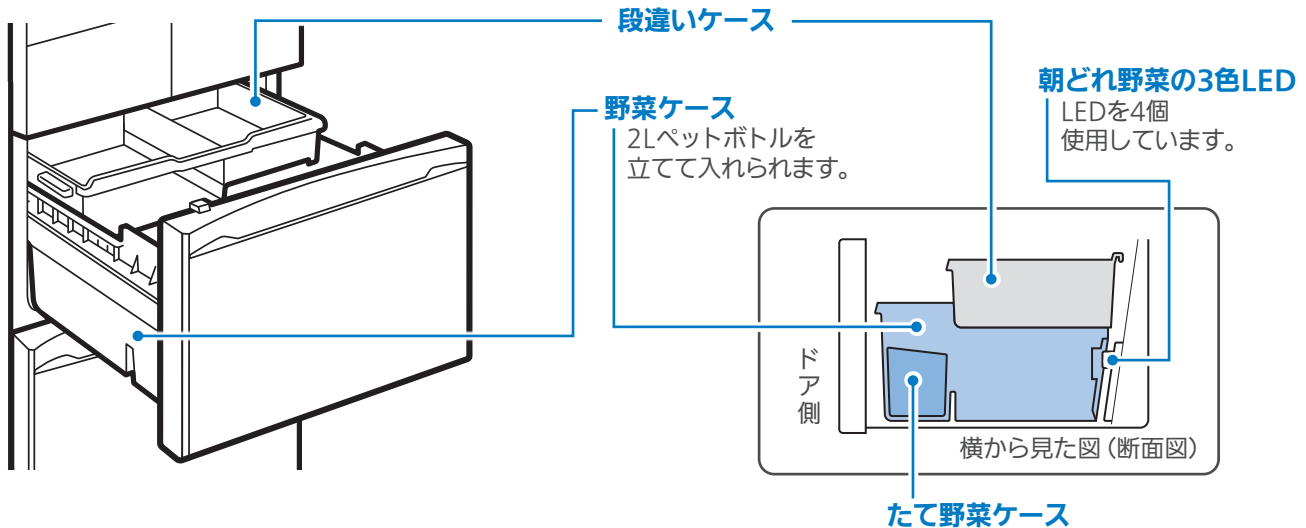

ドアが開いているときは、ドアアラームでお知らせします。 → 33ページ

使
い
か
た

朝どれ野菜について

3色のLEDの組み合わせで野菜のビタミンCを増やし、緑化も促進します。
葉物野菜など葉緑素を持つ野菜で効果があります。

●ご購入時、「朝どれ野菜」は設定されていません。「朝どれ野菜」は  をタッチすると設定されます。

個別に設定するときは → 23ページ

- 光を遮断する包装(新聞紙、色付きの袋)を除いて、包装をはずす必要はありません。
- 設定したとき、保存や収納ができない野菜・果実・飲料・調味料などはありません。
- ラップをすると保湿性が高まり、さらに新鮮さを保てます。
- 野菜の栄養素(ビタミンCなど)は増加し続けるものではありません。購入時の鮮度によっても保存性は異なります。できるだけ新鮮なうちに使うようにしてください。
- 葉物野菜を多量に入れると、野菜から出る水分で高温になるため、野菜室の天井や各ケース表面などに霜や露がつくことがあります。水滴がたまったときは、乾いた布で拭いてください。
- 野菜の位置や保存量、種類や投入時の状態により効果は異なります。
- 「朝どれ野菜」のLEDは、ドアが閉まっているときに点灯します。ドアを開けると消灯します。
LEDの点灯を確認したいときは → 34ページ



▶おねがい

- 食品は野菜ケースや段違いケースの高さより上に積み上げないでください。
食品や段違いケースを破損したり、ドアが閉まらず露付きや冷えが悪くなる原因になります。
- 朝どれ野菜のLEDに水をかけたり、分解しないでください。
- 切ったかんきつ類の保存には、容器やラップをお使いください。プラスチックが変色するおそれがあります。

▶おしらせ

- 野菜室の底面には、温度を一定に保つために保温ヒーターがあります。冬場など周りの温度が低いときに保温ヒーターが働き、ケースの底が熱くなることがあります。

瞬冷凍室

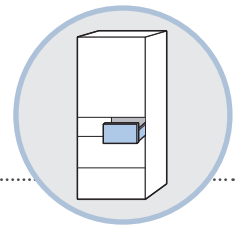

解凍いらずで時短クッキング。料理のおいしさ、手早さが違います。
切れちゃう瞬冷凍の活用方法 → 20、21ページ

アルミトレイ

冷やされたトレイ
によって食品をす
ばやく冷却します。

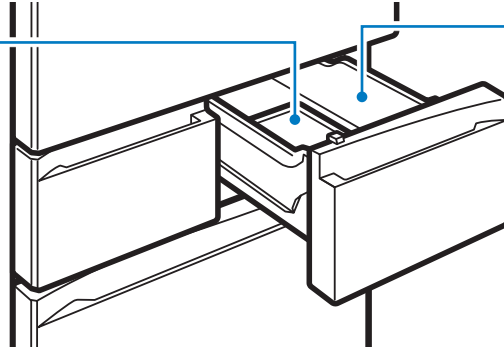

瞬冷凍室ケース

ケースより高く食品を積み上げ
ないでください。ドアが閉まらな
くなったり、食品が溶けたり、食
品を傷つけることがあります。

ドアが開いているときは、ドアアラームでお知らせします。 → 33ページ

▶ 切れちゃう瞬冷凍を使う

食品を入れるだけで自動でおいしく冷凍します。

- 瞬冷凍室の温度設定が「切れちゃう冷凍」になっていることを次の手順で
ご確認ください。

- 1 操作パネルの をタッチして表示を点灯させる
- 2 操作パネルの を繰り返しタッチして、「瞬冷凍」を点灯させる

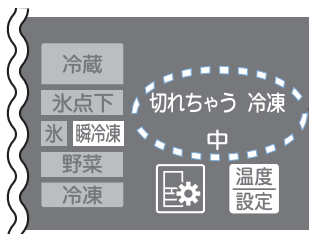

例：「切れちゃう冷凍 中」の設定

ここが「切れちゃう冷凍」になっていれば、瞬冷凍室に食品を入れるだけでおいしく冷凍できます。
(ご購入時は「切れちゃう冷凍」の温度設定になっています)

▶ 「冷凍」に設定する

- 1 操作パネルの を繰り返しタッチして「冷凍」にする

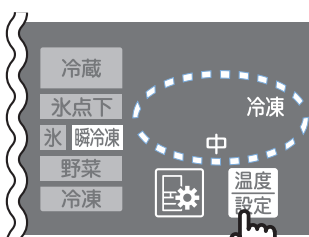

例：「冷凍 中」の設定

「冷凍 強」、「冷凍 中」、「冷凍 弱」のいずれかに設定してください。
※最下段の冷凍室とは温度が異なります。
温度については25ページをご確認ください。

- ・「切れちゃう冷凍 弱」を選択したときには“ピピッ”と鳴ってお知らせ
します。

瞬冷凍室の設定

タッチするたびに次の順
に表示が変わり、設定が
完了します。

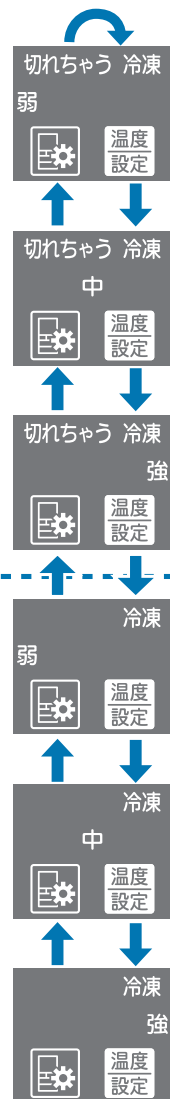

切れちゃう瞬冷凍の上手な使いかた（冷凍する食品の入れかた）

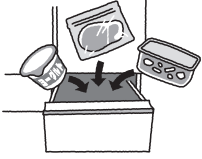

なるべく食品をまとめて入れる

- 途中で追加すると食感が変わることがあります。

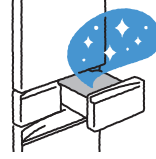

冷凍する食品を入れたあと、ドアの開け閉めは少なくする

- 開ける場合はすばやく閉めてください。また、食品を入れるときも、早めに閉めてください。

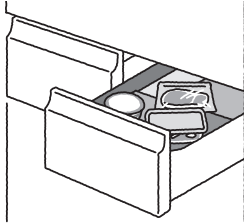

追加する食品をいちばん上に平らに並べて置く

あたたかい食品※¹を入れるときは

瞬冷凍室が「切れちゃう冷凍」設定のとき、炊きたてごはんなどあたたかい食品が入られます。



あたたかい食品は離して置く

- 冷凍した食品に触れると溶けることがあります。

※¹ 温度の目安は約80℃以下です。

瞬冷凍室を冷凍室と上手に組み合わせて使う

●一度にたくさん作ったときは残った分を「切れちゃう瞬冷凍」で凍らせおいしく保存

その後、凍らせた食品を冷凍室へ移すと、より長期間保存できます。毎日の料理の手間も省けます。

（冷凍室では、肉や魚などを約1か月間保存できますが、保存する前の食品の鮮度によって、保存期間は異なります。また、切れちゃう瞬冷凍した野菜は冷凍室での長期保存には適していません。）

※冷凍室へ移した食品は解凍してからお使いください。



●冷凍した食品を切れちゃう冷凍でムダなく調理

瞬冷凍室（「切れちゃう冷凍」）に移すと、必要な分だけ使えるから、食品がムダになりません。

食品の大きさにより異なりますが、約2～5時間で切れるようになります。

（1～2週間を目安になるべく早く使ってください。）



▶おねがい

- 食品の凍り具合によって「弱」や「強」に温度設定を調節してください。→24,25ページ
- 温度設定を「冷凍」から「切れちゃう冷凍」に切り替えたときは、1～2週間を目安になるべく早くお使いください。
- 果物は解凍しても凍る前の状態には戻りません。解凍しないで凍ったままお召上がりください。
- 果物は1週間以上「切れちゃう冷凍」で保存すると、味が変わることがあります。2～3日で食べることをおすすめします。
- 「冷凍」から「切れちゃう冷凍」に切り替えたときは、温度が安定してから（約2時間後）食品を入れてください。

▶おしらせ

- 温度設定が「切れちゃう冷凍」のときは、約-7℃で凍結させるので、食品が完全に凍結するまでに約24時間かかることがあります。
- 食品の種類・調理のしかた、食品の入れかた（積み重ね、入れる場所）、食品の量、保存期間、冷蔵庫の使用状況によって、凍結および冷凍ヤケの程度が変わることがあります。
- 食品は糖分・塩分・水分・脂肪分などの含有量によって凍らなかつたり、凍り過ぎる（すぐに包丁で切れない）ことがあります。凍り過ぎたときは、約5～15分室温に置くと切りやすくなります。
- 次の食品は、切れちゃう瞬冷凍には適していません。
 - ・冷凍できないもの（こんにゃく、豆腐、牛乳、生卵など）
 - ・市販のアイスクリーム、冷凍食品
 - ・一度解凍した食品
- 切れちゃう瞬冷凍は「切れちゃう瞬冷凍A.I.」のことです。
- 凍りにくい食品や凍りやすい食品は以下になります。

【凍りにくい食品】

- ・たらこなど塩分の多い食品
- ・しょうゆ漬け、みそ漬けなど下味をつけた食品
- ・煮豆やバナナなど糖分の多い食品

【凍りやすい食品】

- ・ゆでた野菜やごはんなど水分の多い食品
- ・もも肉など脂身の少ない大きなブロック肉



切れちゃう瞬冷凍の活用方法

▶凍っていてもサクッと切れるので解凍なし※1で調理できます。

肉

ひき肉/ブロック肉

解凍なしで、包丁でサクッと切れます。凍ったまま切り分けられるから、使わない分は再び瞬冷凍室へ。食品をムダなく使えます。

必要な分だけ

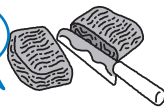

うす切り肉/ベーコン

解凍なしで、一枚ずつはがしたり細切りができます。生姜焼きなど、タレに漬けている間に解凍できます。

サクッと細切り



魚

切り身

パリッとはがせるので、冷凍前の小分けは不要。買ったまま冷凍できます。解凍しないで弱火でゆっくり焼けば、手間いらず。

パリッとはがせる



ソース類

ミートソース

ソースが余ったら保存容器に入れて瞬冷凍室へ。使う分だけすくってパスタにからめるだけで、かんたんにミートソースパスタができます。

使う分だけすくえる



※1 食品の種類や大きさ、凍りかたにより、若干の解凍時間が必要になることがあります。

▶食品の食感やうま味成分を保ったまま、おいしく保存できます。

解凍時のドリップの流出や栄養素の減少を大幅に抑え、うま味をキープします

ドリップを抑える



ステーキ肉やブロック肉は100g~200gに切り分けて瞬冷凍室で保存。ドリップの流出を抑え、うま味成分や栄養素を逃さず、おいしく冷凍できます。

冷凍に不向きなジャガイモも冷凍できます



作り置きできる

カレーのジャガイモは、一緒に切れちゃう瞬冷凍。解凍すればホクホクの食感はそのまま。冷凍の前にジャガイモなどを取り除く手間がいりません。

炊きたてごはんもあついま瞬冷凍できます



おいしさ逃がさず

炊きたてのおいしさを逃がさず、切れちゃう瞬冷凍。解凍しても、もちもちの食感が味わえます。

▶下ごしらえした野菜や使い切れずに残った野菜を冷凍でき※2、便利に使えます。

野菜もカンタンにほぐして使える!※3

生のまま、食べやすい大きさに切って瞬冷凍室で保存するだけ。野菜の食感を保って冷凍できるので、水っぽくならず調理してもおいしい!



カット



瞬冷凍室で保存

使うときは冷凍のまま手で簡単にほぐしてバラバラにできるから必要な分だけ使えて便利。

- 生のまま冷凍した野菜は、加熱して使用してください。



手でほぐす



凍ったまま加熱調理

調理に使う

※2 レタス、きゅうり、サラダ用カット野菜など、主に生で食する野菜は適していません。

※3 野菜の種類や冷凍前の状態により、ほぐしにくいことがあります。

保存期間は約2週間!

保存に適している野菜

キャベツ、かぼちゃ、もやし、白菜、市販のカット野菜など

- ほうれん草、タケノコ、山菜類などのアクの強い野菜は、アク抜きしてから使ってください。

切れちゃう瞬冷凍の便利ワザ

便利に保存

約2~3週間※4保存でき、
しかも便利に使える

シラス

パラパラの状態です凍るから、必要な分
だけスプーンですくえます。

タラコ・イカのしおから

塩分の多い食品は凍りません。
そのままおいしく食べられます。

ネギ・しょうが

まとめて切ったりすりおろして保存し
ておけば、薬味としてちょっとだけ使
いたいときに便利です。



カットもらくらく

生では切りにくい食品も
サクッと切りやすい

レモンスライス

超薄切りのレモンスライスも、
とってもかんたん!



イカ

ヌルヌルして切りにくいイカも
サクッと切れます。

カルパッチョ

マダイやマグロも薄くスライス。
美しく仕上がります。

パン

パンくずが出ず、キレイにスライスでき
ます。

お弁当づくりもかんたん

忙しい朝のお弁当づくりも
スピードアップ

から揚げ・照り焼き

鶏肉など、調味液に漬けたまま瞬冷凍
室で保存しておく、使いたいときに使
いたい分だけ取り出して使えます。

ひじき・きんぴら

まとめて作って瞬冷凍室で保存してお
けば、お箸でつまめるから少しずつ使
えます。凍ったままお弁当箱に入れば、
お昼頃には自然解凍。

ブロッコリー

小房に分けてまとめてゆでて(レンジに
かけて)切れちゃう瞬冷凍すれば、料理
の色どりとして使えます。また、お弁当
にも少量ずつ使えます。



かんたんデザート

新食感のフルーツが楽しめます

フルーツシャーベット

一口サイズに切って瞬冷凍室で保存すれば、
フルーツシャーベットに変身。
いろいろな果物でお試ください。



甘さの強い
果物が
おすすめ

※4 保存期間は、食品の種類や食品を
入れたときの状態により異なります。

切れちゃう瞬冷凍で、かんたんレシピ

くわしくは「おいしい時短レシピ集」をご覧ください。

アドレスはこちら ▶ <https://www.mitsubishielectric.co.jp/home/reizouko/special/recipe/index.html>

スマートフォンからは
下のQRコードからご
覧ください。



フルーティティラミス



イチゴとキウイの
生ジャム



あずきアイス

全室独立おまかせA.I.

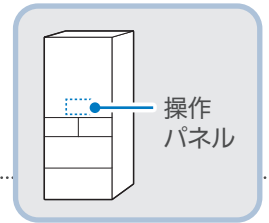

▶「全室独立おまかせA.I.」を設定する

のワンタッチで以下の機能が設定され、家庭ごとの使いかたに合わせて自動的に運転します。

- 「氷点下保存」……肉や魚を生のままおいしく保存できます。
- 「朝どれ野菜」……野菜の鮮度を長持ちさせます。
- 「部屋別おまかせエコ」……家庭ごとの使いかたを学習し、各部屋ごとに適切なタイミングで、自動的に温度を少し高めにして節電運転します。

※「氷点下保存」「朝どれ野菜」「部屋別おまかせエコ」は個別に設定することもできます。

※ご購入時は「全室独立おまかせA.I.」の機能はOFFに設定されています。

その他の機能

- 冷凍室に保存している食品に付く霜を抑えます(霜ガード)。
- 適切なタイミングでお急ぎ製氷をします。
- 給水表示と「A.I. 予報くお手入れ」は予測機能が加わります。^{※1}

※1 各家庭の使い方を学習して、給水や冷蔵庫のお手入れのタイミングをお知らせします。

使いかた

1 操作パネルの をタッチして表示を点灯させる

2 をタッチする

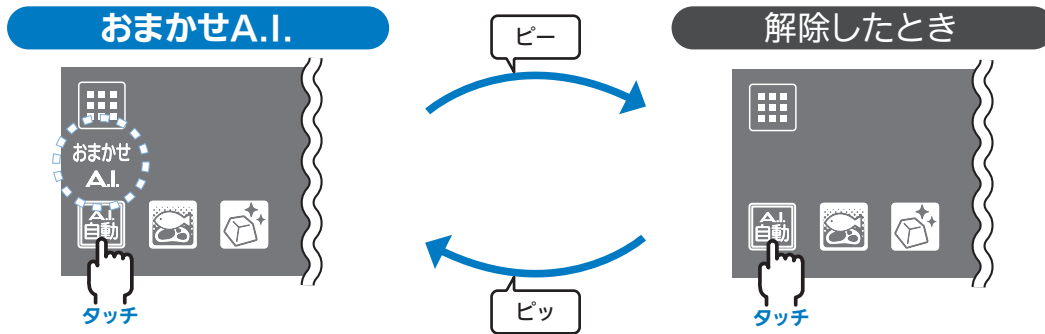

▶「A.I. 予報くお手入れ」機能について

整理のタイミングになると、操作パネルでお知らせします。

- ドアを閉めたあと、約10秒ごとに が点滅、整理をおすすめする部屋が点灯してお知らせします。
- ご購入時「A.I. 予報くお手入れ」はONに設定されています。
- 約1~2か月に1度お知らせします。
- 整理の仕方については、3ページのQRコードをご覧ください。

例：冷蔵室をおすすめするとき

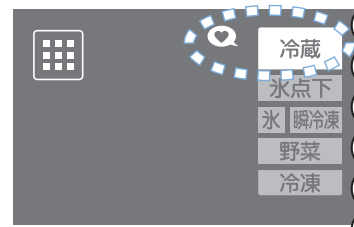

整理をおすすめする部屋

- 冷蔵室
- 野菜室
- 冷凍室

消灯させるとき

整理後など、 を消灯させたい場合は、操作パネルの をタッチした後、 を「ピピッ」と鳴るまで(3秒以上)タッチすると消灯します。

- 上記操作をしなくても、点灯後約1日たつと自動的に消灯します。

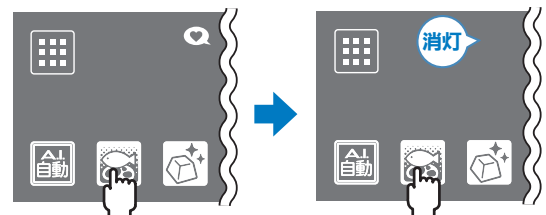

▶おしらせ

- 電源を入れたときや「A.I. 予報くお手入れ」の設定をONにしたときは と冷蔵・野菜・冷凍の部屋が約1日点灯します。
- 「A.I. 予報くお手入れ」をOFFにすることができます。OFFにすると は点灯しません。 → 23ページ

▶ 個別に「氷点下保存」「朝どれ野菜」「部屋別おまかせエコ」「A.I.予報<お手入れ>」を設定する

1 操作パネルの  をタッチして表示を点灯させる

2  をタッチする

3  を“ピピッ”と鳴るまで(5秒以上)タッチする

4  を繰り返しタッチして選択する

タッチするたびに右図の順に表示が変わります。

5  をタッチする

“ピッ”と鳴り、「おまかせA.I.」が点灯します。



例：「A.I.予報<お手入れ>」をONに設定したとき

・霜ガードと適切なタイミングでのお急ぎ製氷の機能をONにしたい場合は22ページの「全室独立おまかせA.I.」を設定してください。

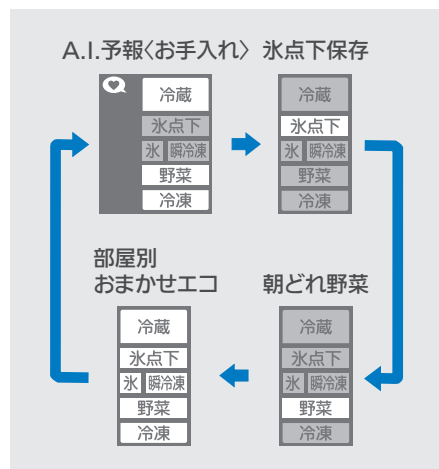

・解除するときは再度手順1～5を行い、「おまかせA.I.」を消灯させてください。

使いかた

節電モニター

各部屋の温度設定やドアの開け閉めの頻度などの冷蔵庫の「使いかた」から判定した、過去24時間の「節電レベル」を★の数でお知らせします。

- ドアを閉めたあと、約30秒間点灯します。
- 部屋別おまかせエコを設定していなくても表示されます。

例：ドアを閉めたとき

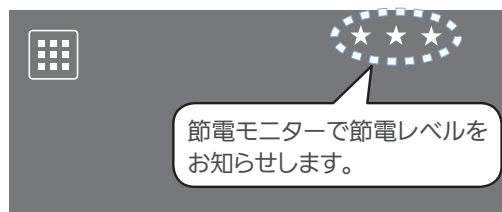

節電モニターの見かた

節電レベル	操作パネルの表示	節電効果
大 3	★ ★ ★	約10%以上
2	★ ★	約5%～10%
1	★	標準運転
小 0	★ ←一点減します。	— ※1

- ご購入時は、レベル1が表示されます。
- 節電できる使いかたをされていると、「節電レベル」が上がります(約1時間ごとに更新されます)。

※1 節電レベル0(★の点減)は、ドアの開け閉めが特に多い、周囲が暑い、温度設定が「強」などの使用状態のため、標準より強い力で運転しているときに表示されます。

「部屋別おまかせエコ」設定中の表示

- ドアを閉めたあと、約30秒間は節電運転している部屋が点灯します。
 - ・ **氷点下** は冷蔵室が節電運転しているときに点灯します。ただし、「氷点下保存」または「氷点下解凍」に設定されているときは点灯しません。
 - ・  が点灯しているときは節電運転している部屋ではなく整理をおすすめする部屋として点灯します。
- 次のときは「部屋別おまかせエコ」による節電運転を中止し、部屋表示が消灯します。
 - ・ ドアの開け閉めが多いとき
 - ・ 急冷運転しているとき
 - ・ 霜取り後(冷凍室が十分冷えて安定したあと、自動で節電運転を再開します)

例：冷蔵室と冷凍室が節電運転しているとき

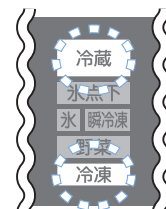



節電ワンポイント!

ちょっとした工夫で、かんたんに節電できる省エネまめ知識をご紹介します。

– ドアの開け閉めは、できるだけすばやく

ドアをひんぱんに開けたり、長時間開けていると冷気が外に逃げ、消費電力が高くなります。ドアが開いている時間なるべく短くなるようにしましょう。



開け閉めは
すばやく

– 吹出口や吸込口をふさがない

冷気の通路をふさぐと、庫内の食品が冷えにくくなります。なお、吹出口付近は温度が低くなることがあり、水分の多い食品は凍りやすくなります。吹出口や吸込口の前にはすき間をつくりましょう。



吹出口の前に
すき間を
つくる

– 食品を詰め込み過ぎない

食品を詰め込み過ぎると、冷気の流れが悪くなり、庫内の食品が冷えにくくなります。食品の間にすき間を作って冷気の流れをよくしましょう。



詰め込まずに
すき間をあける

– 熱いものはよく冷ましてから

熱いままでは庫内の温度が上がり、他の食品の鮮度にも影響をおよぼします。「切れちゃう瞬冷凍」については → 19 ページ
熱いものはよく冷ましてから入れましょう。



熱いものは
よく冷まして

温度を調節する

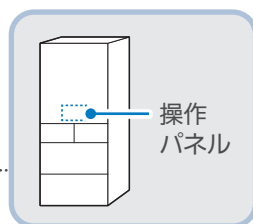

操作
パネル

ふだんは、冷蔵室・野菜室・冷凍室は「中」でお使いください。
瞬冷凍室は、お好みの設定でお使いください。

ご購入時の設定：冷蔵室・野菜室・冷凍室…「中」、瞬冷凍室…「切れちゃう冷凍 中」

▶ 温度を調節する

1 操作パネルの をタッチして表示を点灯させる

約30秒操作しないと消灯します。

2 を繰り返しタッチして、温度を調節する 部屋を点灯させる

タッチするたびに右図の順に表示が変わります。
(ご購入時は「瞬冷凍」から表示されます。)
部屋が表示されると、その部屋の温度設定も表示されます。

3 を繰り返しタッチして、温度を設定する

タッチするたびに次ページの表の順に設定が変わります。

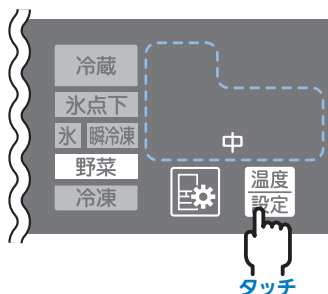
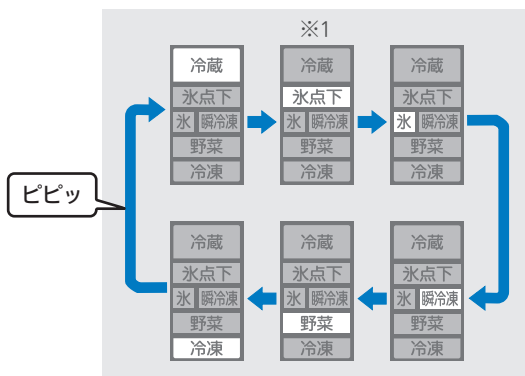

表示例：野菜室

タッチ

各部屋の温度目安と設定

冷蔵室・野菜室・冷凍室

部屋 設定	冷蔵	野菜	冷凍
弱	約 6℃	約 9℃	約 -16℃
弱●	約 5℃	約 8℃	約 -17℃
中	約 3℃	約 6℃	約 -19℃
●強	約 1℃	約 5℃	約 -21℃
強	約 0℃	約 3℃	約 -22℃

氷点下ストッカー ルーム※2

氷点下 (用途)
食品が凍るとき 周囲温度が 5℃以下のとき
通常時
氷点下ストッカールームの 冷えが弱いとき

※2 「氷点下保存」または
「氷点下解凍」設定時

製氷室

設定	部屋	氷 (用途)
(表示 なし)	通常 製氷 ※3	氷を作りたい とき
氷停止	製氷 停止 ※3	長期間氷を作ら ないとき お手入れする とき 冷凍室として使 いたいとき※4

 お急ぎ製氷 → 15ページ

※3 通常製氷に設定したときは
“ピッ”製氷停止に設定した
ときは“ピー”と鳴ります。

※4 給水タンク・製氷皿および貯
氷箱の水や氷を捨て、お手入
れをしてください。

→ 26、27ページ

瞬冷凍室

設定	部屋	瞬冷凍	用途
切れちゃう冷凍	弱	約 -5℃	水分の多い食品を保存するとき 脂身の少ない大きなブロック肉 食品が凍り過ぎて切りにくいとき 包丁が入りやすくなります。 
	中	約 -7℃	切れちゃう瞬冷凍の最適温度 凍っていてもサクッと切れます。 パックのまま冷凍できます。 
	強	約 -9℃	塩分・糖分の多い食品を保存するとき しょうゆ漬け・みそ漬け・たらこ 食品が凍りにくいとき 
冷凍 ※アイスクリームは 冷凍室で保存して ください。	弱	約 -12℃	塩分・糖分の多い食品を 保存するとき 
	中	約 -15℃	ホームフリージングした 食品を保存するとき 
	強	約 -18℃	市販の冷凍食品などを保存するとき 

瞬冷凍室の
冷凍 **弱**、冷凍 **中**では、
市販の冷凍食品は保存でき
ません。

冷凍室と瞬冷凍室の「冷凍」は温度が異なります。

「冷凍」から「切れちゃう冷凍」に切り替えたときは、庫内の温度が安定するまでに時間がかかります(約2時間)。

▶おしらせ

- 温度は周囲温度32℃、食品を入れずにドアを閉め、温度が安定したときに庫内のほぼ中央下寄り測定した温度です。食品の収納状態やドアの開け閉めなどによって、温度は変動します。
- 霜取りの前夜などは庫内温度が一時的に低くなったり、高くなったりすることがあります。
- 温度設定で「弱」(瞬冷凍室は「切れちゃう冷凍 弱」)を選択したときには“ピピッ”と鳴ってお知らせします。

自動製氷機のお手入れ

カビ、水アカなどの発生を防ぐため、定期的にお手入れしてください。

週に1度 給水タンク・給水ポンプ

水の種類によってカビ・水アカ・ぬめりが発生しやすいときは、週に2、3度お手入れしてください。
※氷を作らないときは水を抜いてください。

1 給水タンクを取り出し フタ、タンクキャップをはずす

タンクキャップは回転させてはずします。

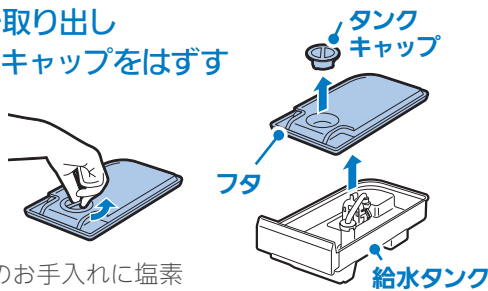

給水タンク・フタのお手入れに塩素系漂白剤を使うときは、その注意書にしたがってください。

2 タンクパッキンを 給水タンクから引き抜く

給水タンクを裏返します。

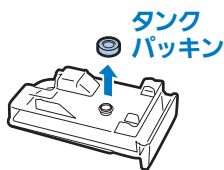

3 タンクパイプを引き抜き 給水ポンプを矢印の方向 に回して取りはずす

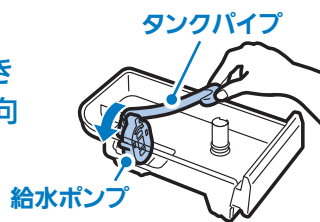

4 給水ポンプを分解する

キャップフタは、ツメ部を広げながら取りはずします。



ハネ

磁石でできています。異物がつかないように、きれいに水洗いしてください。

カルキクリーンフィルター

水でかるく押し洗いしてください。※漂白剤・洗剤は使用しないでください。氷のにおいの原因になります。

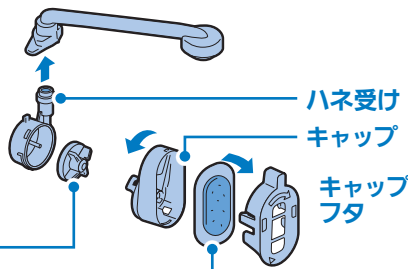

5 各部品を水洗いする

6 給水ポンプを組み立てる

- カルキクリーンフィルターをキャップにはめる
※カルキクリーンフィルターに表裏の区別はありません。

組立後



- キャップフタをキャップにはめる

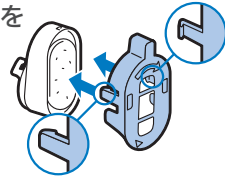

組立後



- ハネをハネ受けに取り付ける

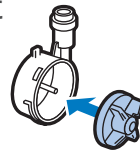

組立後

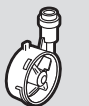

- キャップを回してツメ部(①)をハネ受けの凸部(②)にかける

内部にハネがあるか確認してください。

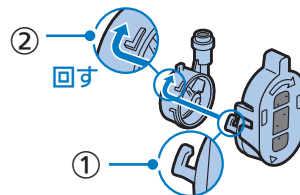

組立後



- 給水ポンプを回して給水タンクに取り付ける

給水タンク底の三角マークとキャップフタの三角マークを合わせてすぎ間のないように押し込んでください。

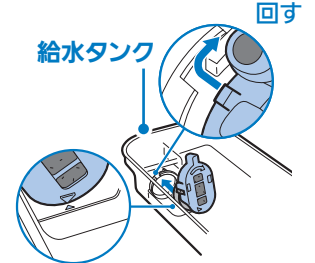

7 タンクパイプ、タンクパッキン、フタ、タンクキャップを取り付ける

- タンクパイプを給水タンクと給水ポンプにつなぐ

タンクパイプと給水タンクの間、タンクパイプと給水ポンプの間にそれぞれ異物がないか確認してください。

タンクパイプ 給水ポンプ 異物がないか確認

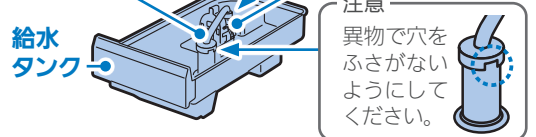

- タンクパッキンを取り付ける



- フタを取り付ける

- タンクキャップを取り付ける

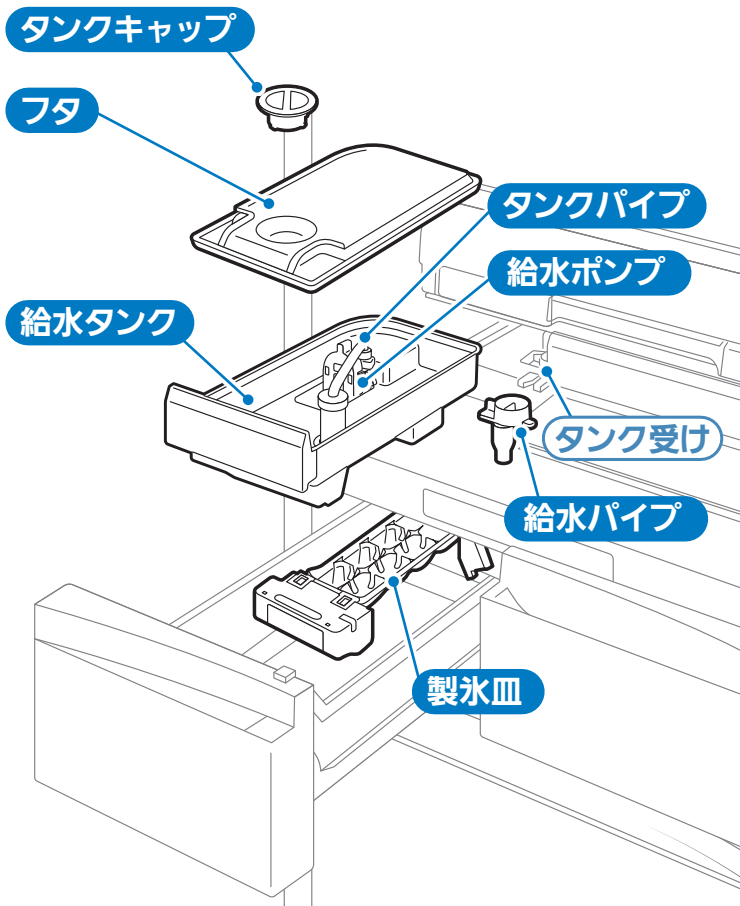

月に1度 給水パイプ・タンク受け

1 給水パイプを引き抜きタンク受けを清潔な布で拭く

タンク受けに水を流さないでください。故障の原因となります。

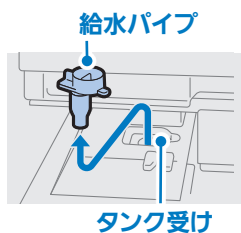

2 分割して水洗い

給水パイプは、左右にねじりながらはずしてください。ミネラルやカルキが白く付着することがありますが、異常ではありません。水洗いしてご使用ください。

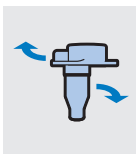

水でぬらすと分解・組立しやすくなります

3 逆の手順で元に戻す

給水パイプは、浮きがないように確実に押し込んでください。

浮きがあると故障の原因となります。

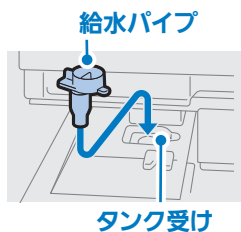

4 給水タンクをセットして給水パイプとの間に異物がないか確認する

すき間ができないようにセットしてください。

異音が発生したり、氷ができなかったり、給水タンクの水や冷蔵室の食品が凍る原因となります。



年に1~2度 製氷皿

お手入れする前に、「製氷停止」(氷停止)を設定してください。 → 24、25ページ

1 製氷室のドアを開けて製氷皿ロックレバーをはずす

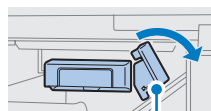

製氷皿
ロックレバー

操作パネルに「氷皿無」が表示されます。操作パネルに「氷皿無」が表示されます。製氷皿ロックレバーはずしたときに「ピピピピッ」と鳴ったら、製氷皿ロックレバーをはめてからドアを閉め、「氷」の点滅が終了した後もう一度操作してください。

2 製氷皿を手前に引いて取り出す

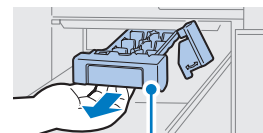

製氷皿

水がこぼれることがあります。ゆっくり引き出してください。

3 製氷皿を空にして水洗いする

水洗いをしたあと、水気をとってください。スポンジやタワシなどを使わないでください。傷が付くと故障の原因になります。

4 製氷皿を取り付ける

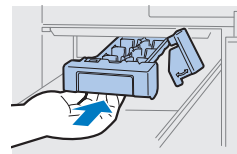

カチッと音がするまで押し込み、製氷皿ロックレバーをはめます。

「氷皿無」が消えます。「氷皿無」が点灯しているときは製氷できません。消えないときは、製氷皿ロックレバーの位置と製氷皿の上下の向きなどを確認してください。

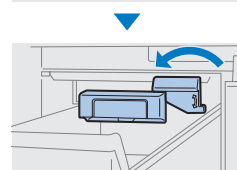

氷をつくるときは、「通常製氷(表示なし)」に設定してください。 → 24、25ページ

▶おねがい

- お手入れでは、スポンジ・タワシなどは使わないでください。表面に傷が付くと故障の原因になります。
- 食器洗い乾燥機・熱湯は変形しますので使わないでください。

▶おしらせ

- 給水パイプやタンクパッキンを取り付けないと、給水タンクの水や冷蔵室・フレッシュゾーンの食品が凍る原因となります。
 - カルキクリーンフィルターは通常は交換不要です。ただし、次のようなときは交換してください。
 - ・ 水以外の物を入れるなどして目詰まりしたとき
 - ・ 破損したとき
 - ・ カビが発生したとき
- お求めはお買上げの販売店にお問い合わせください。 → 41ページ

給水タンク・製氷皿のお手入れについては、「よくあるご質問 動画集」でも紹介しています。
▶ <https://www.MitsubishiElectric.co.jp/l dg/faqmovie/>

スマートフォン※1
はこちらから



※1 読み取れない場合は、ご利用のスマートフォンの取扱説明書で対応機種、読み取り方法の詳細をご覧ください。通信料はお客さまのご負担となりますので、ご注意ください。

付属品のはずしかたとお手入れ

警告

 プラグを抜く	お手入れのときは、電源プラグを抜く 感電・ケガの原因になります。	 禁止	分解・修理・改造をしない 部品が破損・変形した状態のまま、使用しない 感電・ケガ・火災の原因になります。
---	-------------------------------------	---	--

お手入れ後、コンセントに再度電源プラグを差し込むときは、10分以上間をおいてから差し込んでください。すぐに差し込むと機械に負荷がかかります。

お手入れのしかた Q&A

Q. 汚れに気づいたら？

A. 汚れが固まる前に拭き取ってください。

- やわらかい布にぬるま湯を含ませて拭いてください。
- 落ちにくい汚れは台所用洗剤(中性)を使用量の目安まで水でうすめて使い、水拭きで仕上げてください。
- 特に油汚れは割れの原因、かんきつ系の果汁は変色のおそれがあるため、すぐに拭き取ってください。
- ドアパッキングも汚れを放置すると傷み、冷氣漏れの原因となります。湿らせたやわらかい布で拭いたあと、水分が残っていたら乾いた布で仕上げてください。

Q. 棚やケース、ポケットははずせるの？

A. はずせる部品については、29～31ページをご覧ください。

部品を取り付けるときは、はずすときと逆の手順で取り付けてください。

Q. ガラス製のドアや棚はどうすればいいの？

A. やわらかい布にぬるま湯を含ませ固く絞ってから拭いてください。

- 水分が残っていたら乾いた布で仕上げてください。
- ガラス製のドアや棚が割れたときは、割れたガラスに触れず、すぐにお買上げの販売店にご相談ください。
- ガラス製のドアにはマグネットはつきません。

▶おねがい

- 次のものは使わないでください。

アルカリ性または弱アルカリ性台所用洗剤・原液のままの中性台所用洗剤・塩素系漂白剤(※1)・磨き粉・粉石けん・アルコール・ベンジン・シンナー・石油・酸・タワシ・熱湯などプラスチック部品(ドアの取っ手、キャップ、ケースなど)が割れたり、ガラス製のドアや棚や塗装面に傷やさびなどが発生するおそれがあります。



※1 給水タンク、フタで使用する場合
→26ページ

電源プラグ

安全のため、定期的に電源プラグとコードをお手入れしてください。

- 1 電源プラグをコンセントから抜く。
- 2 電源プラグやコードに傷みや異常な発熱はないか点検する。→42ページ
- 3 電源プラグと周囲のホコリをとり、乾いた布で拭く。
- 4 電源プラグをコンセントにしっかり差し込む。



お手入れ

警告

 電源プラグのホコリは定期的に取り除く絶縁不良になり、火災の原因になります。
指示を守る

冷蔵庫の背面・側面・床

空気の対流でホコリがたまりやすく、黒く汚れやすい所です。省エネにもなるので、定期的にお手入れしてください。

- 1 脚カバーをはずす。
- 2 調整脚を回して床から浮かし、冷蔵庫を手前に引き出す。床の傷つきをふせぐため保護材を敷くことをおすすめします。また、ケガのないよう注意してください。
- 3 背面、側面、壁、床のホコリを取り除き、汚れを拭く。
- 4 床に水漏れがないか確認する。

ホコリなど

注意

 冷蔵庫の下に手、足を入れない鉄板などでケガをする原因になります。
禁止



取り付けるときは、はずすときの逆の手順で取り付けてください。

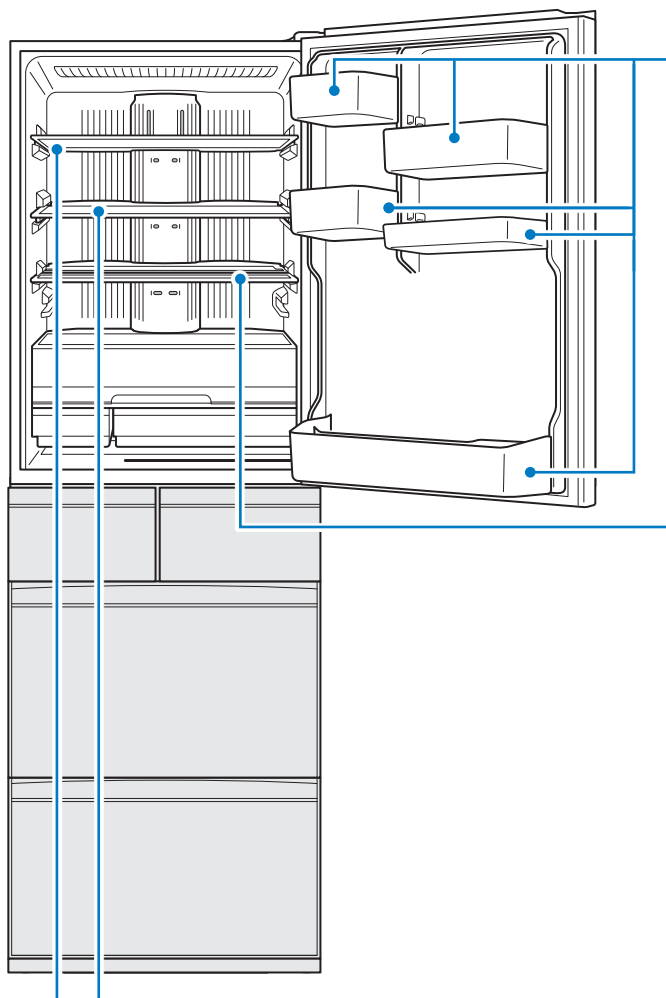

ガラスシェルフ

- ①両手で手前側を持ち上げる。
- ②手前に引く。

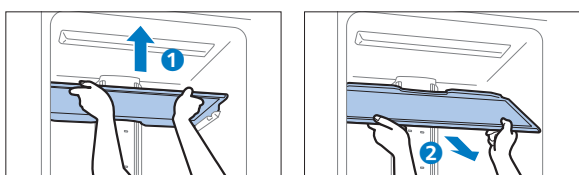

勢いよく手前に引くと、ドア側面が傷つくおそれがあります。ゆっくり引いて取りはずしてください。

警告



禁止

ガラス製のドア、棚やポケットに強い衝撃を加えない
破損・落下により、ケガの原因になります。

注意



指示を守る

棚やポケットなどの取付け、取りはずしは
確実にする

取付けが不十分だとはずれて落下し、
ケガの原因になります。

チェンジポケット(大)(中)(小)・ ボトルポケット

- ①ポケットの左右を交互に持ち上げる。
・取付けは固くしてあります。
- ②手前に引く。

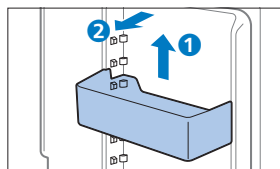

チェンジポケット

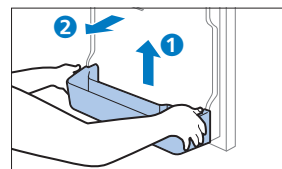

ボトルポケット

ワン・ツー棚

手前側の棚

- ①両手で棚を持ち上げる。

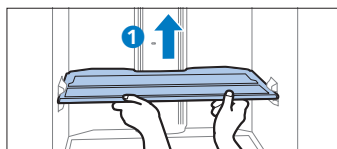

- ②手前に引いて取り出す。

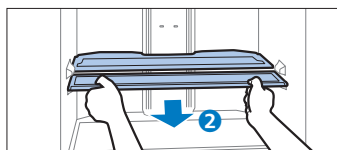

奥側の棚

- ①棚を手前に引いて、ツメをレールの切り欠きに合わせる。



- ②ツメをレールからはずし、棚を持ち上げて手前に引いて取り出す。

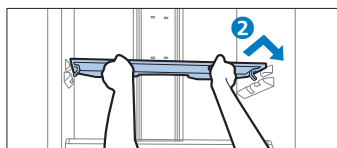

勢いよく手前に引くと、ドア側面が傷つくおそれがあります。ゆっくり引いて取りはずしてください。

付属品のはずしかたとお手入れについては、「よくあるご質問動画集」でも紹介しています。
▶ <https://www.MitsubishiElectric.co.jp/l dg/faqmovie/>

スマートフォン※1
はこちらから



※1 読み取れない場合は、ご利用のスマートフォンの取扱説明書で対応機種、読み取り方法の詳細をご覧ください。通信料はお客さまのご負担となりますので、ご注意ください。

付属品のはずしかたとお手入れ(つづき)

取り付けるときは、はずすときの逆の手順で取り付けてください。

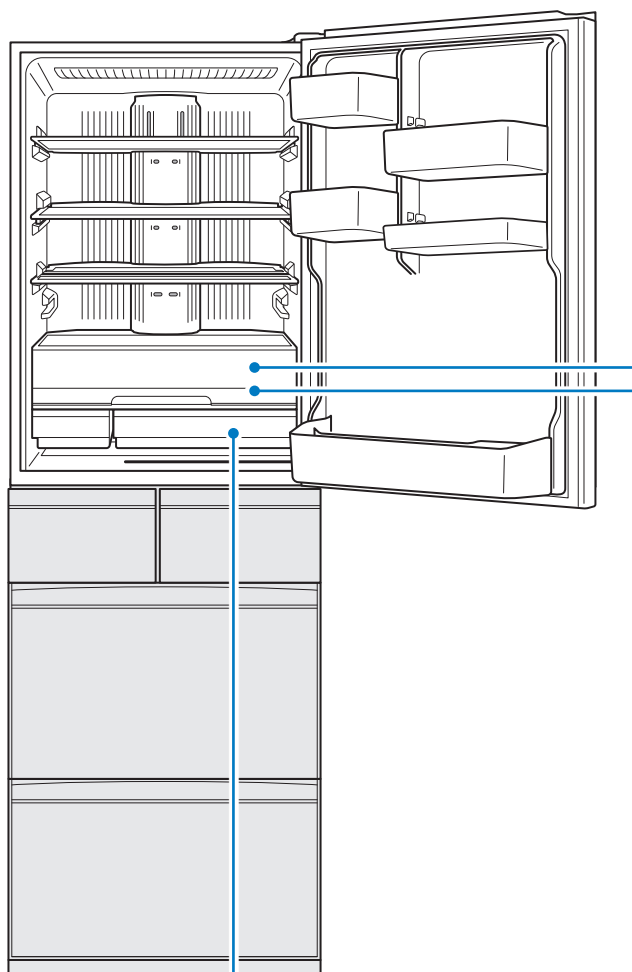

ワイドチルドケース・ワイドチルドケースフタ

- 1 ワイドチルドケースフタを持ち上げる。
- 2 右側にある△の先を押しながらワイドチルドケースフタを左に押し、たわませてはずす。

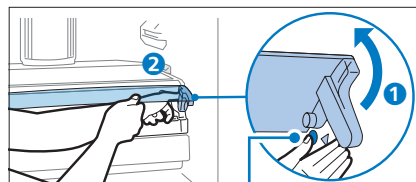

△の先を押し込む

- 3 ワイドチルドケースをいっぱい引き出しながら持ち上げる。

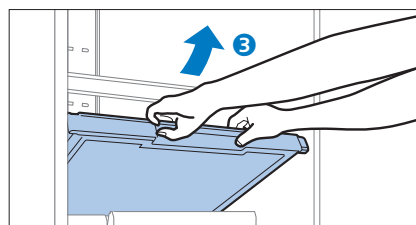

- 4 ワイドチルドケースを引き出して庫外に取り出す。

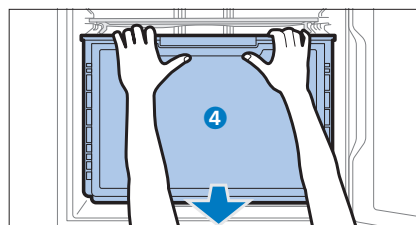

氷点下ストッカーケース

- 1 氷点下ストッカーケースをいっぱい引き出す。
- 2 氷点下ストッカーケースの手前を持ち上げる。

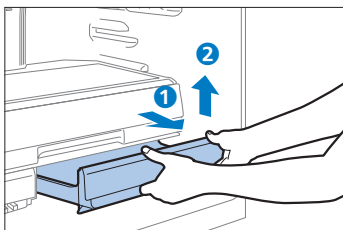

付属品のはずしかたとお手入れについては、「よくあるご質問動画集」でも紹介しています。
▶ <https://www.MitsubishiElectric.co.jp/ldg/faqmovie/>

スマートフォン※1
はこちらから



▶おねがい

- 引き出しドアやケースのレールとその接触面の潤滑剤は拭きとらないでください。
(潤滑剤は食品衛生法に適合しています)

※1 読み取れない場合は、ご利用のスマートフォンの取扱説明書で対応機種、読み取り方法の詳細をご覧ください。通信料はお客さまのご負担となりますので、ご注意ください。

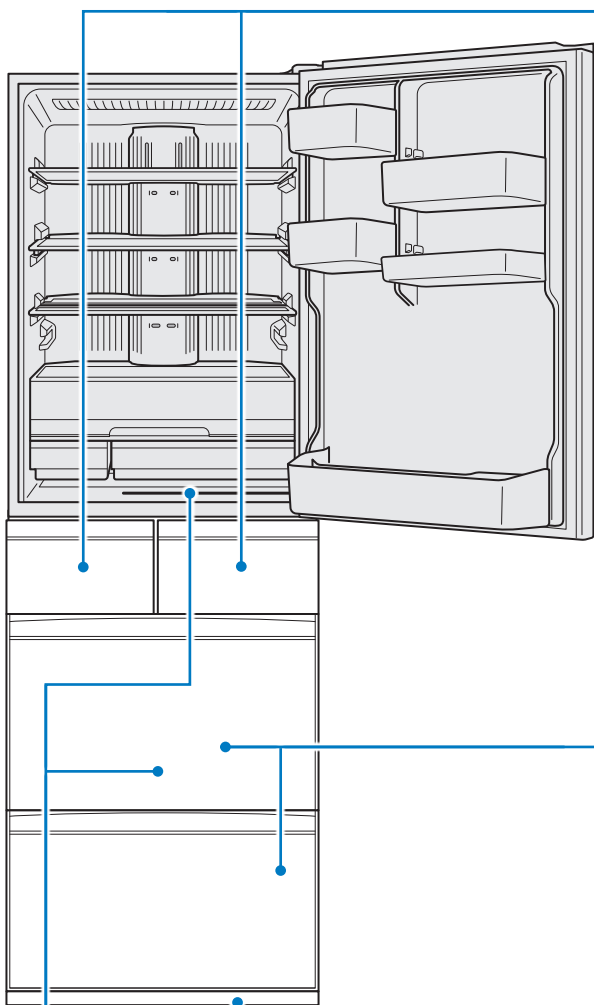

製氷室・瞬冷凍室のケース

- ① ドアをいっぱい引き出す。
- ② ケースの手前を持ち上げる。

・イラストは瞬冷凍室です。
製氷室も同様です。

・製氷室の防音マットが凍りついてははずせない場合、製氷室のケース(貯氷箱)ごとはずし、水をかけて氷を溶かしてください。

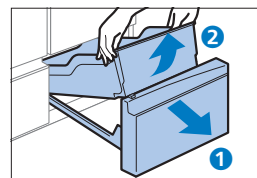

野菜室・冷凍室のケース

- ① ドアをいっぱい引き出す。
- ② 上段のケースの手前を持ち上げる。

- ③ ドアを少し持ち上げながら引き出し、傾ける。
- ④ 下段のケースの手前を持ち上げる。

・イラストは野菜室です。
冷凍室も同様です。

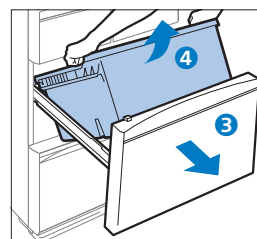
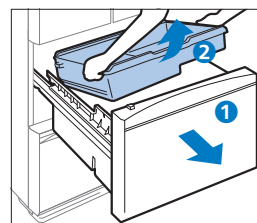

汁受け凹部

- ① 汚れや汁、結露を拭き取る。

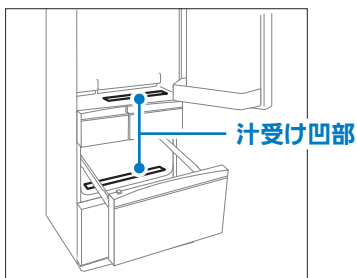

脚カバー

- ① 左右を片側ずつ手前に引いてははずす。

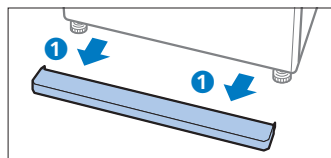

こんなときは

停電のとき

- ドアの開け閉めを少なくし、新たに食品を保存することは避けてください。
- 温度設定以外の設定が変わることがあります。確認してください(チャイルドロックなど)。

誤設定を防ぎたいとき(チャイルドロック)

お子さまのいたずらなどで、操作パネルのアイコンを誤ってタッチしても設定できないようにします。

① ドアを閉めた状態で  を“ピピッ”と鳴るまで(5秒以上)タッチする。

 が点灯し、設定が完了します。

- チャイルドロック中は、他の設定を変更できません。

解除するとき

① ドアを閉めた状態で  を“ピピッ”と鳴るまで(5秒以上)タッチする。

 が消灯し、設定が解除されます。

設定をリセットしたいとき

設定がわからなくなってしまうときなどに、各設定をご購入時の状態に戻します。

①  をタッチして、アイコンを点灯させる。

②  を“ピピッ”と鳴るまで(10秒以上)タッチする。

次の機能は解除されます。

- ・氷点下保存
- ・氷点下解凍
- ・お急ぎ製氷
- ・全室独立おまかせA.I.
- ・朝どれ野菜
- ・部屋別おまかせエコ

● 各部屋の温度設定はすべて「中」になります。ただし、瞬冷凍室の温度設定(「冷凍」「切れちゃう冷凍」)は変わりません。

● 製氷停止(氷停止)の設定はリセットされません。

● 「A.I.予報(お手入れ)」はリセットするとONになります。

「A.I.予報(お手入れ)」を個別設定(23ページ)でOFFにしている場合、リセットすると  が点灯します。

 が点灯中にリセットした場合は  が消灯します。

デモ が点灯するとき

デモ が点灯しているときは、デモ運転状態です。デモ運転状態では冷蔵庫は冷えません。お買上げの販売店へ連絡するか、次の操作方法でデモ運転を解除してください。

解除するとき

① 瞬冷凍室のドアを開けたままにする。

②  をタッチして、アイコンを点灯させる。

③  と  と  を同時に“ピピッ”と鳴るまで(5秒以上)タッチする。

④ デモ が消灯していることを確認する。

- 点灯しているときはデモ運転は解除されていません。

解除されると消灯します。



“ピピッ”と鳴るまで
タッチする

アラームが鳴るとき・庫内灯が点滅するとき(ドアアラーム)

すべてのドアにドア開閉センサーがついています。

いずれかのドアが1分以上開いていると、ドアアラーム(アラーム音、庫内灯、操作パネルの部屋表示)でお知らせします。ドアが開いている時間によりアラーム音の鳴る回数および庫内灯、操作パネルの部屋表示は、次のようになります。

ドア開時間	1分	2分	3分	4分	5分以上	60分以上
アラーム音	ピピピピピッ ピーピー	ピピピピピッ ピーピーピー	ピピピピピッ ピーピーピー	ピピピピピッ の後に ピーの連続	ピピピッの連続	
庫内灯	点灯			1分ごとに2回点滅	消灯	
操作パネルの 部屋表示	アラーム音に合わせて操作パネルの部屋表示が点滅					

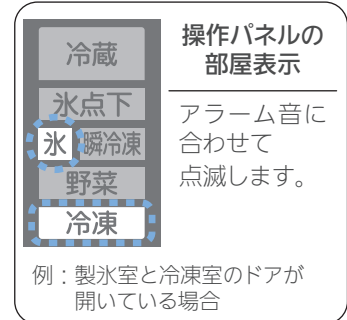

- 半ドア、食品の挟み込み(パッキング・引き出しケースの後ろ側)がないかご確認ください(月に一度は点検してください)。

アラーム音が鳴りやまないとき



各ドアがすき間なく閉まっているかを、確認してください。

鳴りやまないときは、異常が発生している可能性があり、点検が必要です。

お買上げの販売店または、修理窓口にご連絡ください。→ 43ページ

アラーム音(ピピピッの連続音)をとめるとき

修理までの間、一時的にアラーム音をとめることができます。

 をタッチして、アイコンを点灯させてから、 と  を同時に5秒以上タッチする。

※上記の操作をしてもアラーム音が鳴りやまないときや、定期的に鳴り続けるときは、周辺の機器もあわせて確認してください。

マークがすばやく(1秒間に約5回)点滅しているとき

冷えなくなるなど、異常が発生している可能性があり、点検が必要です。

お買上げの販売店または、修理窓口にご連絡ください。→ 43ページ

長期間使わないとき(電源プラグを抜くとき)

① 製氷停止に設定する。→ 24、25ページ

- **氷停止** が点灯していることを確認してください。

② 給水タンク・製氷皿および貯氷箱の水や氷を捨て、お手入れをする。

給水タンク(本体、フタ、キャップ)、給水ポンプ(カルキクリーンフィルターなどの各部品)、タンクパイプ、給水パイプ、貯氷箱、防音マット、製氷皿、アイスサーバーを水洗いし、よく乾燥させてから元に戻す。

→ 26、27ページ

- 防音マットは捨てないでください。

③ 電源プラグを抜く。

④ 庫内を清掃し、2~3日間ドアを開けて乾燥させる。

※乾燥が不十分だと、カビ、においの原因および冷却器腐食による冷媒漏れの原因になります。

▶おねがい

- 使い始めや1週間以上使わなかったときは、給水タンク、給水パイプ、製氷皿を水洗いしてください。においやホコリがついていることがあります。

こんなときは(つづき)

野菜室の3色LEDの点灯を確認したいとき





- ①「全室独立おまかせA.I.」の設定を解除する。→ 22ページ
 - ②野菜室のドアを開ける。
 - ③ドアを開けたまま「全室独立おまかせA.I.」を設定する。
LEDが1色ずつ点灯します(約4分間)。
※光が強いため、LEDを直視しないでください。
 - ④LEDの点灯を確認したあと、ドアを閉める。
ドアを閉めると「朝どれ野菜」で保存されます。
※個別に設定するときは → 23ページ
- 個別に「朝どれ野菜」を設定しているときは、解除したあと、再度手順①からやり直してください。
※解除するときは → 23ページ

さらに細かく温度設定したいとき(温度微調節モード)

冷蔵室と冷凍室は19段階、瞬冷凍室は10段階(「切れちゃう冷凍」の設定で5段階、「冷凍」の設定で5段階)に温度設定をすることができます。

- 温度微調節モードにしているときは、約10秒ごとに部屋表示が点滅します。



温度微調節モードにするとき

- ①  をタッチしてアイコンを点灯させる
 - ②  をタッチし、温度微調節モードにしたい部屋を選択する
 - ③  と  を「ピピッ」と鳴るまで(5秒以上)タッチする
- 一度の操作で冷蔵室、冷凍室、瞬冷凍室とも設定できます。

解除するとき

上記と同じ操作を行うと解除されます。

温度を微調節するとき

- ①  をタッチしてアイコンを点灯させる
 - ②  をタッチして温度を微調節する部屋を選ぶ
 - ③  を繰り返しタッチし、温度を微調節する
- 表示例：冷蔵室を「温度設定 5」にしたとき

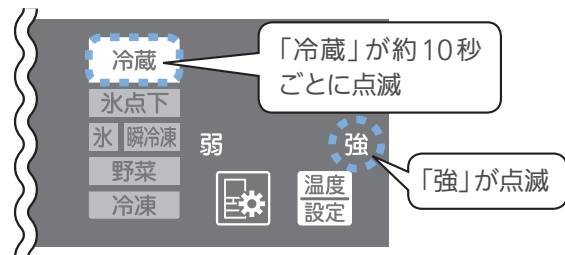

冷蔵室・冷凍室

	温度設定	7	弱 ● 中
1	弱	8	弱 ● 中
2	弱 ●	9	弱 ● 強
3	弱 中	10	中
4	弱 ● 中	11	弱 ● 強
5	弱 強	12	● 強
6	弱 ●	13	中 ● 強

瞬冷凍室(「切れちゃう冷凍」・「冷凍」)

14	● 強
15	弱 強
16	● 強
17	中 強
18	● 強
19	強

	温度設定
1	弱
2	弱 ●
3	中
4	● 強
5	強

※  は点滅を表します。

※瞬冷凍室は、「切れちゃう冷凍」と「冷凍」を連続して設定できます。

※温度設定で「弱」(瞬冷凍室は「切れちゃう冷凍 弱」)を選択したときには「ピピッ」と鳴ってお知らせします。

運搬するとき

- ①給水タンク、製氷皿および貯氷箱の水や氷を捨てる。→ 26、27ページ
- ②保護具(軍手)を着用する。
- ③脚カバーをはずし、調整脚を回して床から浮かす。→ 7ページ
- ④電源プラグを抜く。
- ⑤排水口の下および冷蔵庫の背面下の角部に布を敷き、水受け用の高さ3cm程度の容器やトレイなどを上に置く。
※布は床への水のこぼれや床の傷つきを防止するためのものです。
- ⑥ゆっくりと後方に約30度以上傾け、背面下部の排水口から蒸発皿内の水を抜く(蒸発皿は外から見えません)。
※重いので2人以上で作業を行ってください。
※小さいお子さまや力に自信のない方は、作業をご遠慮いただき、運搬業者などにご相談ください。
- ⑦2人または4人で、前面下部内側と背面上部を持ち、静かに運ぶ。

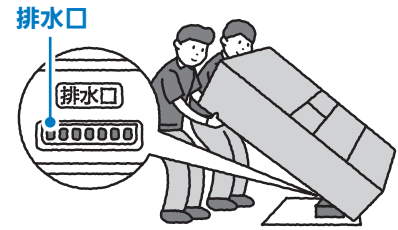

おねがい

- 横積みはしないでください。圧縮機の故障の原因となります。

おしらせ

- 周波数の切替えは不要です(50/60Hz共用)。
- 運搬中に冷蔵庫内部にある冷却器から霜が溶け出して、水がこぼれるおそれがあります。電源プラグを抜いてから霜が溶けるまで1日程度かかることがあります。

警告



禁止

冷蔵庫の冷媒回路(配管)を傷つけないようにする
可燃性冷媒を使用していますので、
発火・爆発のおそれがあります。

注意



指示を守る

運搬するときは、運搬用取っ手または
指示された部分を持つ
他の部分を持つとケガの原因になります。

前後方向に移動させるとき

- ①保護具(軍手)を着用する。
- ②脚カバーをはずし、調整脚を回して床から離す。→ 7ページ
- ③床を傷つけないためにキャスターおよび後部の脚の下に保護用のシートを敷く。
- ④前後方向にゆっくり移動させる。
※前後方向以外の移動は床を傷つけるおそれがあります。必ず板などを敷いて床を保護してください。

故障かな?と思ったら

お問い合わせや修理依頼の前に、次のことをご確認ください。

それでも具合の悪いときは、すぐにお買上げの販売店などにご連絡ください。→ 43 ページ

特に使い始めや夏場に多いお問い合わせ

全く冷えない

- 使い始めは冷えるまで時間がかかります。夏場は十分冷えるまで、24時間が目安です。
- 操作パネルの **デモ** が点灯していませんか。デモ運転を解除してください。→ 32ページ
- 電源プラグが抜けたり、ブレーカーが落ちていないか確かめください。

外側が熱くなる

- 設置直後や夏場は特に外側が熱くなります(約 50 ~ 60℃)。これは側面に放熱・露付防止パイプがあるためです。冷やすために必要な機能で異常ではありません。
- 下部には放熱用ファンがあり、温風が出ることがあります。
※放熱パイプの位置はイラストと異なる場合があります。

放熱パイプ

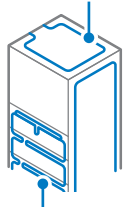

露付防止パイプ

瞬冷凍室の...

アイスクリームが溶ける

- アイスクリームは冷凍室で保存してください。
- 食品がすぐに凍らない**
 - 「切れちゃう冷凍」設定は時間をかけて芯から均一に凍らせます。

野菜室の LED が点灯しない

- 「朝どれ野菜」を設定し、ドアを閉めると点灯します。点灯を確認したいとき → 34ページ

操作パネルが勝手に消灯・点灯する

- 節電のため約30秒操作しないと表示は消灯します。点灯させるときは **⏏** をタッチしてください。
- ドアを閉めたあと、節電モニターなどが点灯します。

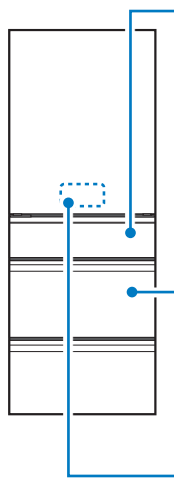

こんなとき	お確かめください	こうしてください。こんな理由です。	
自動製氷	氷ができない タンクの水が減らない	<ul style="list-style-type: none"> ● 設置直後ではありませんか。 ● 貯氷箱に食品やアイスサーバーなど放置されていませんか。また、氷をならしましたか。 ● 製氷室の設定が 氷停止 になっていませんか。 ● 製氷皿と製氷皿ロックレバーが正しく取り付けられていますか。 ● タンク受け部に給水パイプは正しく取り付けられていますか。 ● 給水タンクに給水ポンプとタンクパイプが正しく取り付けられていますか。 	<p>製氷は十分冷えてから始まります。冷えるまで4~5時間、夏場は氷ができるまで24時間以上かかることがあります。</p> <p>貯氷箱から食品などを取り除いてください。「氷がいっぱいある」と判断します。また、氷は奥から手前まで平らにならしてください。</p> <p>⏏ をタッチして、表示を確認してください。</p> <p>氷停止 の表示を解除してください。→ 24、25ページ</p> <p>製氷皿ロックレバーを正しい位置にして、製氷皿の取付状態を確認してください。→ 27ページ</p> <p>すき間をつくる異物は取り除き、浮かないように取り付けてください。→ 27ページ</p> <p>取付けを確認してください。特にタンクパイプはタンクに浮きなく取り付けてください。→ 26ページ</p>
	製氷量が少ない なかなかできない	<ul style="list-style-type: none"> ● 頻繁にドアを開けたり、製氷皿を取り出していないですか。 ● 冷凍室の温度設定が「弱」ではありませんか。また、「部屋別おまかせエコ」が設定されていませんか。 	<p>製氷時間が長くなります。ドアの開閉や製氷皿の取り出しを控えてください。→ 15ページ</p> <p>製氷時間が長くなる場合があります。冷凍室の温度設定を「中」にし、「部屋別おまかせエコ」は解除してください。→ 22、23、24、25ページ</p>
	給水タンク・給水パイプが凍る	<ul style="list-style-type: none"> ● タンクパッキンは給水パイプや給水タンクにすき間なく取り付けられていますか。また、タンクパイプは給水タンクや給水ポンプにすき間なく取り付けられていますか。 	<p>給水タンク周囲および内部の取付けを確認してください。すき間があると、冷気が漏れ、水が凍ることがあります。→ 26、27ページ</p> <p>タンクパイプ 給水タンク タンクパッキン</p>
	氷がくっつく 氷が小さい	<ul style="list-style-type: none"> ● 長時間、氷を貯氷箱に入れたままにしていますか。 	<p>長時間、貯氷箱に入れたままの氷は小さくなったり、くっついたりします(昇華という現象です)。</p> <p>氷を使わないときは、一度氷を捨て製氷停止(氷停止)にすることをおすすめします。</p>
		<ul style="list-style-type: none"> ● 給水タンクの水が減ってきたときに起こりますか。 	<p>給水タンクの水が減るに従い、給水する量が若干減少します。</p>

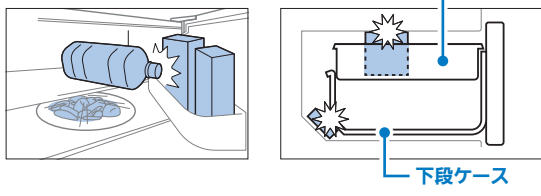
	こんなとき	お確かめください	こうしてください。こんな理由です。
冷えかた	よく冷えない 氷が溶ける	• 設置直後ではありませんか。	冷えるまで4~5時間、夏場は十分に冷えるまで24時間かかることがあります。
		• 温度設定が「弱」ではありませんか。	「中」や「強」へ、または瞬冷凍室は「冷凍・強」に、「部屋別おまかせエコ」を解除するなどお好みの設定にしてください。 → 22、23、24、25ページ
		• 冷気の流れを妨げていませんか。またドアをひんぱんに開けたり、食品などを挟み、半ドアになっていませんか。	食品の間にすき間をあげ、棚からはみ出したり、引出しの天井に当たる食品を取り除いてください。しばらくドアの開け閉めを控えてください。 
	• 周囲にすき間がなかったり、日が当たっているなど、放熱を妨げていませんか。	周囲にすき間をあけるなど、正しく設置されているかご確認ください。 → 6ページ	
	冷蔵室・野菜室の食品が凍結する	• 操作パネルの温度設定が「強」になっていませんか。 • 水分が多い食品を吹出口に近い棚の奥に保存していませんか。 • 周囲温度が5℃以下ではありませんか。 • 給水パイプや給水タンクは浮きなく正しく取り付けられていますか。	温度設定を「中」や「弱」にしてください。また各種設定で一時的に温度が下がる場合があります。 豆腐・野菜・果物など、水分の多い食品や飲み物は棚の手前やドアポケットに置いてください。低脂肪、低糖の食品は凍りやすいことがあります。 冷蔵室・野菜室の食品が凍ることがあります。温度設定を「弱」にすると凍りにくくなります。 → 24、25ページ 異物を挟んで浮いていたり、すき間があると強い冷気が冷蔵室に流れ込みます。確実に取り付けてください。 → 27ページ
氷点下保存	氷点下ストッカー ルーム内の食品が凍る	• 「氷点下保存」を設定していますか。	「氷点下保存」は食品を凍らせずに保存します。「氷点下保存」の設定をしてください。ご購入時は設定されていません。 → 13ページ
		• 水分が多いなど凍りやすい食品を入れていませんか。	水分の多い食品や凍りやすい食品は冷蔵室の棚の手前やドアポケットに置いてください。低脂肪、低糖の食品は凍りやすいことがあります。
		• 周囲温度が5℃以下ではありませんか。	冷蔵室の温度設定を「中」や「弱」に、または氷点下ストッカールーム（「氷点下保存」または「氷点下解凍」設定時）の温度設定を「弱」にしてください。 → 24、25ページ
		• 冷蔵室の温度設定が「強」になっていませんか。	冷蔵室の温度設定を「中」や「弱」に、または氷点下ストッカールーム（「氷点下保存」または「氷点下解凍」設定時）の温度設定を「弱」にしてください。 → 24、25ページ
	• 冷凍した食品を重ねて保存していませんか。	冷凍した食品に接触すると凍ることがあります。	
野菜室	野菜室のLEDが 点灯しない	• 冷蔵室の温度設定が高めになっていませんか。	冷蔵室の温度設定を「中」や「強」に、または氷点下ストッカールーム（「氷点下保存」または「氷点下解凍」設定時）の温度設定を「強」にしてください。 → 24、25ページ
		• 冷気の流れを妨げていませんか。	吹出口付近を食品でふさがらないでください。また、ケースより高く積み上げないでください。
		• 「氷点下保存」の設定をしていますか。	「氷点下保存」の設定をしてください。ご購入時は設定されていません。 → 13ページ
		• 氷点下ストッカールームの室温のことですか。	食品を凍らせずに氷点下で保存するため、一時的に室温が上がる場合があります。
		• 食品が凍らないのですか。	「氷点下保存」は食品を凍らせずに保存します。
		• 野菜室のドアを開けたときに消灯していませんか。	野菜室のLEDはドアを開けると消灯します。点灯を確認したいときは → 34ページ
		• 「朝どれ野菜」の設定をしていますか？	「朝どれ野菜」を設定してください。→ 22、23ページ ご購入時は設定されていません。

故障かな?と思ったら(つづき)

こんなとき	お確かめください	こうしてください。こんな理由です。	
瞬冷凍室	瞬冷凍室の食品が溶ける	<ul style="list-style-type: none"> 冷凍食品を保存するとき、「冷凍・強」に設定しましたか。 あたたかいままの食品を入れるとき、他の食品から離して置きましたか。 	<p>「冷凍・強」に設定してください。アイスクリームは下段の冷凍室で保存してください。 → 24、25ページ</p> <p>あたたかい食品と接触すると、冷凍した食品が溶けることがあります。すき間をあけてください。また、80℃以上の食品は冷ましてから保存してください。</p>
	切れちゃう瞬冷凍の食品が凍らない	食品を上部まで積み上げていませんか。	天井と食品の間に冷気が流れるよう、 すき間をあけて ください。
		設置直後ではありませんか。	十分に冷えるまで時間がかかります。
		食品を入れてから1日ほど経っていますか。	食品が完全に凍結するまでに約24時間かかることがあります。ドアの明け閉めをなるべく少なくしてください。
	切れちゃう瞬冷凍の食品が凍り過ぎる	瞬冷凍室が「冷凍」に設定されていませんか。	瞬冷凍室を「 切れちゃう冷凍 」に設定してください。設定されているときは「切れちゃう冷凍・弱」に設定してください。 → 24、25ページ
		水分の多い食品ではありませんか。	水分が多いと凍り過ぎることがあります。約5～15分放置して、もう一方の手を包丁の背に当て押し切りをおすすめします。また、設定を「切れちゃう冷凍・弱」でご利用ください。
食品が冷凍と同じように凍っていますか。		見かけは冷凍と同じように凍ります。	
音	カタカタと音がする	<ul style="list-style-type: none"> 周囲の物品が冷蔵庫に接触していませんか。 給水タンクや給水パイプの取付けをお確かめください。 	<p>周囲にすき間をあけてください。物品や壁に冷蔵庫が接触していると、音がすることがあります。</p> <p>給水タンクは奥まで押し込んでください。位置がずれると給水ポンプの音が大きくなります。また浮きがあると、水が凍り、音がすることがあります。</p>
	音が大きい 気になる音がする (右のような音は冷却によるもので異常ではありません)	音が急に大きくなる。音色が変わる。	お使い始め、暑いとき、ドアの明け閉めが多いなどのときに高速運転に切り替わり、強い力で冷やします。
		ドアを閉めたときに“ブーン”と音がする。	冷却ファンモーターが始動し送風する音です。
		ドアを開けたときに時々、庫内から“ピンッ”音がする。	中に暖かい空気が入り、プラスチックが膨張するため発生するキシミ音です。
		時々“ジュー”や“ポコポコ”(沸騰音)や“シャー”と水の流れる音がする。	冷媒の流れる音です。
		電源を入れた後や、時々(1～2時間ごと)“ウィーン・ゴトゴト”、“グッ、ギュイン”と音がする。	自動製氷機の音です。給水タンクに水がないときや製氷停止中でも、1～2時間ごとに自動製氷機とポンプの音がします。
		運転音を大きく感じる	運転音の大きさは、設置環境や運転状態でわかります。また時間帯による周囲の音の変化や感覚の個人差によって印象が異なります。
ドア	ドアが閉まらない ドアが開きやすい	<ul style="list-style-type: none"> ドアが庫内の食品やケースに当たっていませんか。食品を詰め過ぎていませんか。 	<p>ドアを閉めたとき当たらないように収納してください。冷蔵庫では棚の上に収め、引出しドアでは明け閉めで天井をこすらない程度に収めてください。また、ポケットの外側に市販のケースを付けないでください。</p> 
	ドアを閉めると他のドアが開く	引出しドアのケースの奥に食品が落ちていたり、本体とドアの間に電源コードなどを挟んだりしていませんか。	挟まっているものを取り除いてください。食品・電源コード・ビニール袋などはドアに挟まないようにしてください。
		設置にがたつきはありませんか。調整脚は床についていますか。	調整脚を回して下げ、前側をやや上げ気味にすると閉まりやすくなります。 → 7ページ
	ドアを閉めると他のドアが開く	—	異常ではありません。各室は冷気の通り道でつながっているため、ドアを閉める風圧で他のドアが一瞬開いたり浮いたりすることがあります。
	ドアアラームが鳴る	ドアが閉まっているか、今一度お確かめください。	「アラームが鳴るとき」「アラーム音が鳴りやまないとき」をご確認ください。 → 33ページ

	こんなとき	お確かめください	こうしてください。こんな理由です。
操作 パ ネ ル	操作パネルが反応しない	<ul style="list-style-type: none"> ●  が点灯していませんか。 	チャイルドロックの設定を解除してください。 → 32ページ
	タッチしていないのに反応する	<ul style="list-style-type: none"> ● 操作パネルの前に、タオル、ビニール、用紙などはありませんか。 	タオル、ビニール、用紙などを取り除いてください。
	「おまかせA.I.」が点灯しない	<ul style="list-style-type: none"> ● 個別に機能を設定していませんか。 	 でワンタッチ操作をしたときに点灯します。 → 22ページ
	 が点滅して消えない	<ul style="list-style-type: none"> ● 製氷皿ロックレバーがはずれていませんか。 	製氷皿が動いているときに製氷皿ロックレバーをはずすと  が点滅し、「ピピピピピ」と音がします。製氷皿ロックレバーをはめて製氷室のドアを閉めてください。
	節電モニター★が3個点灯しなくなった	<ul style="list-style-type: none"> ● 温度設定を変更しましたか。 ● ドアを開ける時間の増加や食品の増加、室温の上昇などはありませんか。 	各部屋を「強」に設定すると節電レベル下がります。 強い力で冷やすため、節電レベル下がります。
	給水タンクに水が入っているのに  が点灯する	<ul style="list-style-type: none"> ● 「おまかせA.I.」を設定していますか。 	給水タンクに水が入っていても、「おまかせA.I.」が氷の使用状況を見て、早めにお知らせする場合があります。 → 14ページ
	給水タンクに水を入れたのに  が消えない	<ul style="list-style-type: none"> ● 水を入れてからどのくらい時間が経っていますか。 ● 製氷室の一部に氷がたまっていますか。 	給水タンクに水を入れてから最大2時間程度で自動的に製氷皿に水が給水されて消灯します。 ※給水タンクに水を入れたあとも、2時間経過まではドアを開け閉めするたびに点灯します。 ※消灯までの時間は、冷蔵庫の温度設定や外気温度等によって変化します。 → 14ページ 「氷がいっぱいある」と判断し、製氷皿への給水を一時中断しています。氷を平らにならしてください。 → 15ページ
	 が点灯しない	<ul style="list-style-type: none"> ● 自動製氷をお使いですか。 ● 操作パネルが点灯していますか。 	製氷停止の場合と、タンクが空の状態ですら約2週間放置されている場合は、  が点灯しません。 操作パネルにタッチするか、ドアを開け閉めするなどして操作パネルを点灯させてください。
露 ・ 霜	外側や庫内に露が付く	<ul style="list-style-type: none"> ● 雨天など高温なときではありませんか。 	一時的に露が付くことがあります。乾いた布で拭いてください。また、冷凍室に霜が付きやすくなります。
	冷凍室に霜が付く 冷凍室の食品に霜が付く 床に水がたれる	<ul style="list-style-type: none"> ● ドアをひんばんに開けたり、すき間ができていませんか。 	ドアを開ける回数を少なくしてください。 ドアにすき間ができないように閉めてください。 空気中の水分が冷やされると霜や露になります。 湿度が高いとわずかなすき間でも霜や露が付きます。 「全室独立おまかせA.I.」を設定しても食品に付く霜を抑えられない場合があります。 野菜室については → 17ページ
そ の 他	透明部品などに傷のような線がある	<ul style="list-style-type: none"> ● 細い線で、表面上は両側に段差のない状態ですか。 	プラスチックの成型時にできる跡です。樹脂が流れた合わせ目にできます。傷や割れではありません。
	ドアや本体の壁に穴がある	<ul style="list-style-type: none"> ● ドア内側や本体内壁にある小さな穴ですか。 	製造工程で発泡断熱材を注入するために空気を逃がす穴です。傷や異常ではありません。
	側面やドア表面に歪みがある	<ul style="list-style-type: none"> ● 照明の光が歪むように見えますか。 	製造工程上、歪みや波打ちが生じます。照明が当たったときなどに、歪んだように見えることがありますが、異常ではありません。
	テレビなどに雑音が入る	<ul style="list-style-type: none"> ● テレビなどの機器の近くに冷蔵庫を設置していませんか。 ● アンテナ線の引込口の近くから冷蔵庫の電源をとっていませんか。 	テレビなどの機器から離して設置してください。 電源は単独で使用し、アースを取り付けることをおすすめします。
	においが気になる(食品・氷)	<ul style="list-style-type: none"> ● においの強い食品を密閉せずに入れていませんか。 ● 給水タンクは定期的にお手入れをしていますか。 	においが強い食品は包装して保存してください。 脱臭装置でとりきれない場合があります。 定期的にお手入れしてください。 → 26ページ
	脚カバーがはずれるとき	<ul style="list-style-type: none"> ● 調整脚は床についていますか。 ● 脚カバーが奥まで入っていますか。 	調整脚が上がっていると脚カバーが入りません。調整脚を回して下げ、床につけてください。 → 7ページ 冷凍室のドアを開けて、上から確認しながら脚カバーを本体まで挿入してください。

仕様

種	類	冷凍冷蔵庫
形	名	MR-MD45K
定格内容積	全	451L
	冷蔵室	243<191>L
	うちフレッシュゾーン	<20>L
	製氷室 [ツースター]	18<4>L
	瞬冷凍室 [ワンスター]	22<12>L
	野菜室	87<59>L
外形寸法	冷凍室 [フォースター]	81<54>L
	高さ	1826mm
	幅	600mm
奥行	奥行	699mm
	質量	106kg
定格電圧・周波数		100V・50/60Hzは共用
電動機定格消費電力		80/80W
電熱装置定格消費電力		222/222W
消費電力量		冷蔵室ドアの内側に表示してあります
電源コード		2.25m

- 定格内容積は、日本産業規格（JIS C 9801-3:2015）に基づき、庫内の温度制御に必要でない庫内部品（棚やケースなど）をはずした状態で算出したものです。
- 貯蔵室ごと（例えば、冷蔵室・野菜室・冷凍室など）に、定格内容積と併せ食品収納スペース（貯蔵室ごとの実際に食品を収納することができる空間の容積）の目安を<>内に表示しています。
- [] 内は、消費電力量試験での各部屋の目標温度の区分を示します。
目標温度の区分は日本産業規格（JIS C 9801-1:2015 および 9801-3:2015）に定められています。



J-Moss(JIS C 0950:2021)の規定に基づき、対象となる6物質(鉛、水銀、カドミウム、六価クロム、PBB、PBDE)の含有についての情報を公開しております。詳しくはホームページをご覧ください。
www.MitsubishiElectric.co.jp/jmoss/

- 霜取り制御装置のタイプ：可変式
 最長霜取り間隔 (Δt_{d-max}) 50/60Hz：96.0/96.0 時間
 最短霜取り間隔 (Δt_{d-min}) 50/60Hz：12.0/12.0 時間
 ※ JIS C 9801-3：2015 による表示項目

霜取り

霜取りの操作と霜取りの水の処置は不要です。

冷凍室の性能について

この冷蔵庫の冷凍室の性能は ******* (フォースター)、製氷室の性能は ****** (ツースター)、瞬冷凍室の性能は ***** (ワンスター) です。
 冷凍室の性能は日本産業規格 JIS C 9607 に定められた方法で試験したときの冷凍室内の冷凍負荷温度 (食品温度) によって表示しています。

● 冷凍食品の保存期間

冷凍食品の保存期間は、食品の種類、店頭での保存状態、冷蔵庫の使用条件などによって異なり、上の表の期間は一応の目安です。

記号	冷凍負荷温度 (食品温度)	冷凍食品保存期間の目安
*** (フォースター)	-18℃以下	約3か月
** (ツースター)	-12℃以下	約1か月
* (ワンスター)	-6℃以下	約1週間

付属品

形名	個数
付属品名	MR-MD45K
冷蔵室	
ガラスシェルフ	2
ワゴン・ツェー	1
ワイドチルドケース	1
ワイドチルドケース	1
氷点下ストッカーケース	1
給水タンク	1
(カルキクリーンフィルターつき)	
チェンジポケット(大)	1
チェンジポケット(中)	1
チェンジポケット(小)	2
タマゴトレイ	1
ボトルポケット	1
製氷室	
氷皿	1
製氷箱	1
防音マッパ	1
アイスサーバー	1
瞬冷凍室	
冷凍室ケース	1
アルミトレイ	1
野菜室	
野菜ケース	1
段違いケース	1
たて野菜ケース	1
冷凍室	
フリージングケース(上)	1
フリージングケース(下)	1
脚カバー	1

別売部品

お求めは、お買上げの販売店にお問い合わせください。

給水ポンプセット

希望小売価格：2,860円(税込)

形名：MRPR-01KS

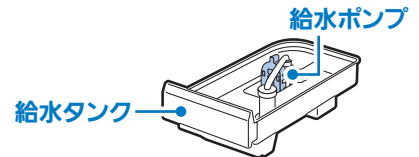

(セット内容)

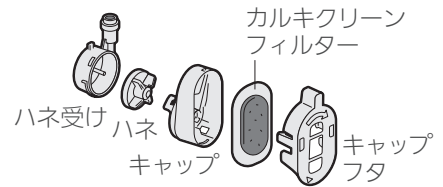

冷蔵庫転倒防止ベルト

希望小売価格：1,650円(税込)

形名：MRPR-02BL

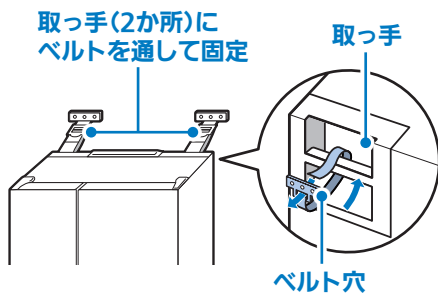

(セット内容)



キャスター台

希望小売価格：770円(税込)

形名：MRPR-03CS

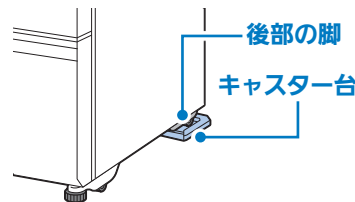

(セット内容)



カルキクリーンフィルター

希望小売価格：1,430円(税込)

形名：MRPR-01FT

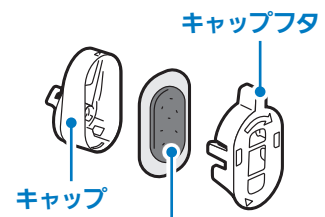

(セット内容)



※希望小売価格は2023年11月現在の価格です。

商標について

・QRコードは(株)デンソーウェーブの登録商標です。



問い合わせ・修理依頼の前に

もう一度次のことをご確認ください。

「故障かな?と思ったら」をもう一度確認してください。☑

→ 36~39ページ

氷ができない

- 氷停止になっていませんか?
 -  をタッチして表示を確認してください。
→ 24、25ページ
- 給水タンクのポンプの中に「ハネ」ありますか? → 26ページ

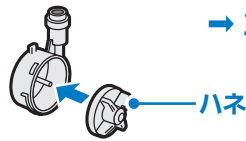

- 製氷室から食品などを取り出しましたか? → 15ページ

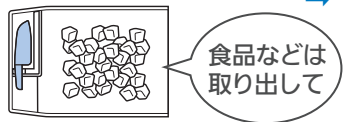

- 給水タンクのタンクパイプは取り付けましたか? → 26ページ

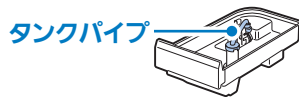

アラーム音が鳴りやまない

- 操作パネルの部屋表示が点滅していますか? → 33ページ

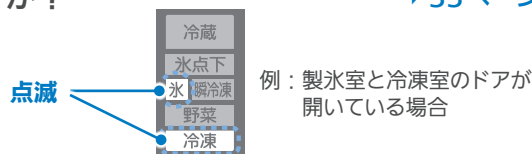

ドアが閉まりきらない 庫内に霜や露がつく

【冷蔵室】

- 食品が棚の上やドアポケットからはみ出していないですか?

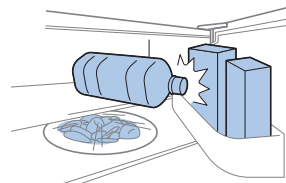

【冷凍室など引き出しドア】

- 食品がケースの奥に落ちていませんか? 食品が多く、閉めるときにはみ出したり、天井やケースに当たっていませんか?

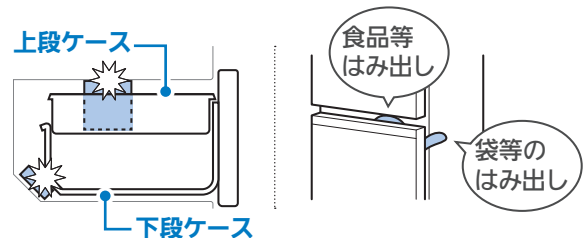

小さい冷凍室の冷えが弱い

- 製氷室の右の部屋ですか?
瞬冷凍室の設定を確認してください。
ご購入時は「切れちゃう冷凍 中」になっています。
→ 24、25ページ

こんなときは修理を依頼してください。

マークがすばやく(1秒間に約5回)点滅しているとき

冷えなくなるなど、異常が発生している可能性があり、点検が必要です。
お買上げの販売店または、修理窓口にご連絡ください。 → 43ページ

ガラスが割れたとき

割れたガラスに触れず、すぐにお買上げの販売店または、修理窓口にご連絡ください。 → 43ページ

電源プラグやコードが傷ついたり、熱いとき

電源プラグ・コードが傷ついたり、熱いときや本体が焦げくさいときなどは、そのまま使用せず、電源を抜いて修理をご依頼ください。 → 43ページ

保証とアフターサービス

保証書（別添付）

- 「保証書」は、必ず「お買上げ日・販売店名」などの記入をお確かめのうえ、販売店からお受け取りください。
- 内容をよくお読みのあと、大切に保存してください。
- なお、食品の補償等、製品修理以外の責はご容赦ください。
- 保証期間（お買上げ日より）

5年間	圧縮機、冷却器、放熱器、ドライヤー、毛细管、蒸発板等冷媒ガスが流れる部分、冷氣循環用ファンおよびファンモーター
1年間	その他

- 保証期間内でも有料になることがありますので、「保証書」をよくお読みください。

補修用性能部品の保有期間

- 当社は、この冷蔵庫の補修用性能部品を製造打切り後9年保有しています。
- 補修用性能部品とは、その製品の機能を維持するために必要な部品です。

ご不明な点や修理に関するご相談は

- お買上げの販売店か下記の「三菱電機ご相談窓口・修理窓口」にご相談ください。

修理を依頼されるときは（出張修理）

- 「故障かな？と思ったら」(36~39ページ)にしたがってお調べください。なお、不具合があるときは、お買上げの販売店にご連絡ください。異常時（焦げくさいなど）は、電源プラグを抜いてください。

- 保証期間中は「保証書」の規定にしたがって出張修理させていただきます。なお、修理に際しましては、「保証書」をご提示ください。
- 保証期間が過ぎているときは修理すれば使用できる場合には、ご希望により有料にて修理させていただきます。
- 点検・診断のみでも有料となることがあります。
- 修理料金は技術料+部品代(+出張料)などで構成されています。
 - ・技術料…点検、診断や故障した製品を正常に修復するための料金です。
 - ・部品代…修理に使用した部品代金です。
 - ・出張料…製品のある場所へ技術員を派遣する費用（出張料）です。駐車場の費用を別途いただく場合があります。

ご連絡いただきたい内容

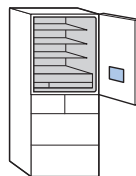

- 品名 三菱ノンフロン冷凍冷蔵庫
※ノンフロンであることをお伝えください。
- 形名 冷蔵庫ドアの内側に表示 → 10ページ
※記載されている形名を末尾までお伝えください。
- お買上げ日 年 月 日
- 故障の状況（できるだけ具体的に）
- ご住所（付近の目印なども）
- お名前・電話番号・訪問希望日

- この製品は、日本国内用に設計されていますので、国外では使用できません。また、アフターサービスもできません。

ご相談窓口・修理窓口のご案内（家電品）

取扱い・修理のご相談は、まずお買上げの販売店へ

- お買上げの販売店にご依頼できない場合（転居や贈答品など）は、**各窓口** へお問い合わせください。

■お問合せ窓口におけるお客様の個人情報のお取り扱いについて

- 三菱電機株式会社は、お客様からご提供いただきました個人情報は、下記のとおり、お取り扱いします。
- お問合わせ（ご依頼）いただいた修理・保守・工事および製品のお取り扱いに関連してお客様よりご提供いただいた個人情報は、本目的ならびに製品品質・サービス品質の改善、製品情報のお知らせに利用します。
 - 上記利用目的のために、お問合わせ（ご依頼）内容の記録を残すことがあります。
 - あらかじめお客様からご了解をいただいている場合および下記の場合を除き、当社以外の第三者に個人情報を提供・開示することはありません。
 - 上記利用目的のために、弊社グループ会社・協力会社などに業務委託する場合。
 - 法令等の定める規定に基づく場合。
 - 個人情報に関するご相談は、お問合わせをいただきました窓口にご連絡ください。

ご相談窓口 家電品の購入相談・取扱い方法

受付時間365日24時間

●三菱電機お客さま相談センター

フリーダイヤル 11月もサンキュー 365日
0120-139-365 (無料)

■ご相談対応 平日 9:00~19:00
土・日・祝・弊社休日 9:00~17:00
上記以外の時間は受付のみ可能です。
〒154-0001 東京都世田谷区池尻 3-10-3

携帯電話の場合

TEL 0570-077-365 (有料)

FAX 0570-088-365 (有料)

フリーダイヤル・ナビダイヤルをご利用いただけない場合は
TEL 03-3414-9655 FAX 03-3413-4049

修理窓口 家電品の修理の問合せ・修理の依頼

受付時間365日24時間

●三菱電機修理受付センター

パソコン・スマートフォン **www.melsc.co.jp/support/**
こちらから簡単にアクセスできます。



フリーダイヤル **0120-56-8634** (無料)

携帯電話の場合

TEL 0570-01-8634 (有料)

FAX 0570-03-8634 (有料)

- 所在地、電話番号などについては変更になることがありますので、あらかじめご了承願います。
- 電話番号をお確かめのうえ、お間違えのないようにおかけください。

「ご購入製品の登録」のご案内

この度は三菱電機製品をご購入いただき、誠にありがとうございます。
当社会員制サイト「CME (CLUB MITSUBISHI ELECTRIC)」で「ご購入製品の登録」をしていただくと、製品に関するサポート情報や生活に役立つ情報などをご提供させていただきます。
この機会にぜひ「ご購入製品の登録」をお願いいたします。

登録方法 Webまたは二次元コードから登録することができます。

Webで登録

「三菱電機製品登録」で検索してください。

三菱電機製品登録

もしくは、下記 URL より、当社会員制サイト「CME (CLUB MITSUBISHI ELECTRIC)」にアクセス後、
[ご購入製品の登録]より、画面の指示に従ってご登録ください。

www.MitsubishiElectric.co.jp/club-me

- ・本サービスでは、携帯電話でのご利用は動作保証いたしかねます。あらかじめご了承ください。
- ・登録には、メールアドレスが必要です。
- ・登録の際には形名と製造番号が必要となりますので、お手元に保証書をご用意ください。

二次元コードで登録

製品に貼付された二次元コードを読み取ると、
カンタンに登録サイトへ移動できます。

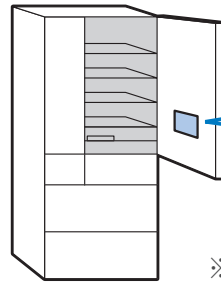

二次元コード



※アクセスできない場合は、お手数ですが
左記URLよりアクセスしてください。

スマートフォンで
カンタン登録

特典 1 購入履歴や製品に関する情報をまとめてチェック!

1

ご登録いただくと、お客様専用の『マイページ』が作成されます。マイページでは、ご購入製品の情報を登録し、まとめて管理することができます。
さらに、登録した製品に関するサポート情報などをスムーズにご確認いただけます。

特典 2 『ME ポイント』を貯める・使える!

2

ご購入製品を登録すると、プレゼントキャンペーンなどでお使いいただける『MEポイント』をもれなくプレゼントいたします。

三菱電機株式会社は、
お客様の個人情報を
保護することに
万全を期しています

当社は個人情報の取得にあたり、適法かつ公正な手段によって行い、不正な方法により取得しないことはもちろん、個人情報の主体であるお客様から利用目的等の必要事項を当社ウェブサイトに明示し、お客様の同意を得ます。
●当社の個人情報保護方針については www.MitsubishiElectric.co.jp/privacy/ をご覧ください。
●当社が保有する個人情報の取扱い、安全対策等及び当社が開設しているウェブサイトでは、クッキー等によりウェブサイト上から個人情報を取得する場合があります。詳しくは、www.MitsubishiElectric.co.jp/privacy/ をご覧ください。

特典 3 お得な情報を受け取れる!

3

各種キャンペーン情報や、生活に役立つ情報などをメールでお届けいたします。
※メール配信は、ご希望される方にのみ
に配信させていただきます。

*本サービスはウェブサイトを通じて各種情報をお届けするものであり、メーカー保証および各種サポートは、本サービスへの登録の有無に関わらず行っております。

静 2301

愛情点検



●長年ご使用の冷蔵庫の点検を!

こんな症状は
ありませんか

- 電源コード、電源プラグが異常に熱い。
- 電源コードに深いキズや変形がある。
- 焦げくさいにおいがする。
- 冷蔵庫床面にいつも水がたまっている。
- ビリビリと電気を感じる。
- その他の異常や故障がある。

ご使用
中止

故障や事故防止のため、
コンセントから電源プラグ
をはずして、必ず販売店に
点検・修理をご相談ください。

廃棄時に ご注意願います。

2001年4月施行の家電リサイクル法では、お客さまがご使用済みの「冷蔵庫」を廃棄される場合は、収集・運搬料金と再商品化等料金(リサイクル料金)をお支払いいただき、対象品を販売店や市町村に適正に引き渡すことが求められています。

お客さまメモ
サービスを依頼される
ときに便利です。

お買上げ日

年 月 日

販売店名

電話()

三菱電機株式会社

静岡製作所 〒422-8528 静岡市駿河区小鹿3丁目18番1号

AZ79L468H01 2023年11月