

三菱液晶テレビ LCD-S32BHR10

■寸法図 単位：cm

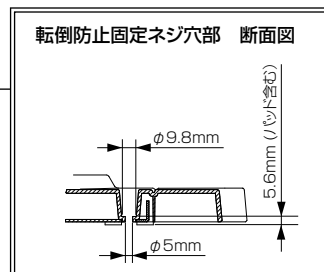
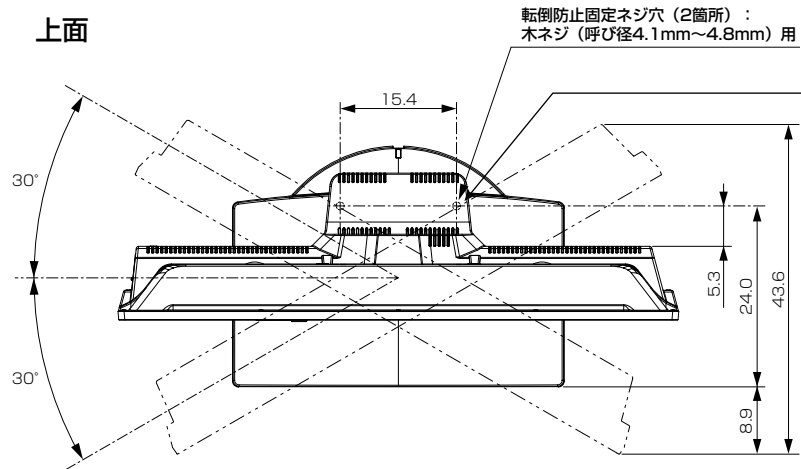

※本体が正面を向いている状態の場合は
ネジ穴がドライブカバーで隠れている
ため、ネジで固定する場合は本体を
回転させてください。

底面

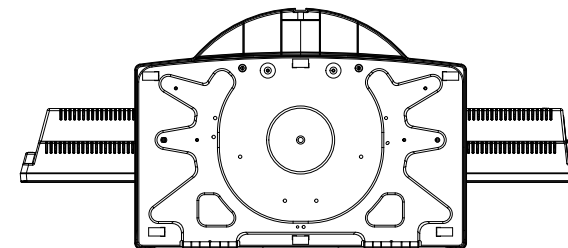

正面

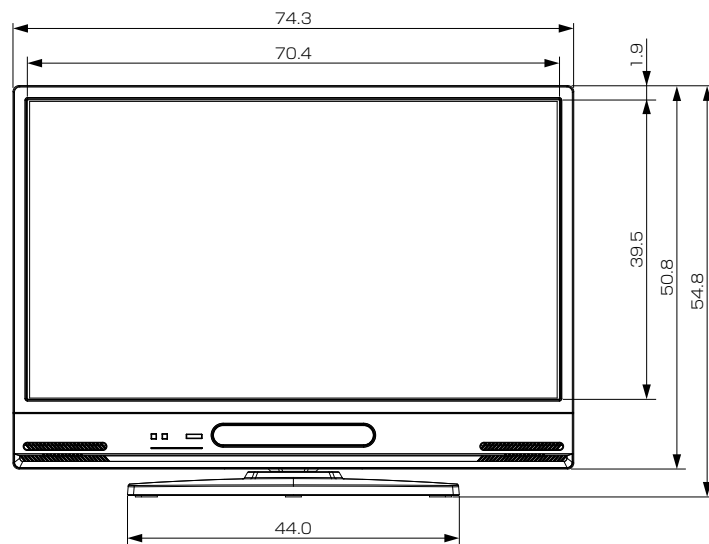

側面

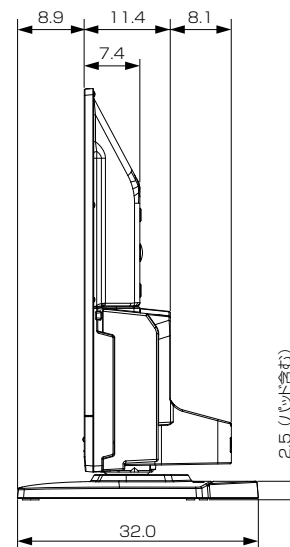

背面

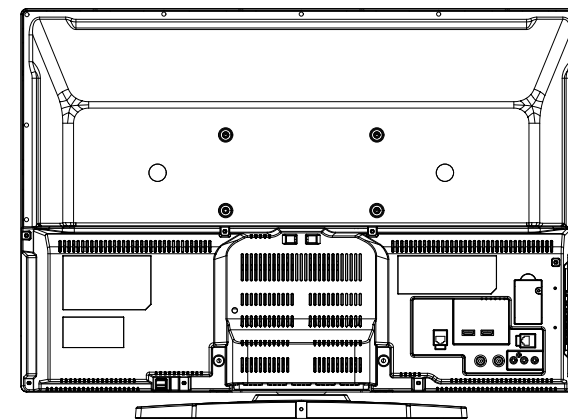

作成日付	2018年4月20日	形名	三菱液晶テレビ LCD-S32BHR10
三菱電機株式会社	京都製作所	整理番号	18-B06 (1/2)

三菱液晶テレビ LCD-S32BHR10

仕様

形名	LCD-S32BHR10
液晶モジュール	サイズ 32V型、アスペクト比16:9 画素数 1366×768 (ワイドXGA)
受信チャンネル	地上デジタル:000~999チャンネル、BSデジタル:000~999チャンネル、110度CSデジタル:000~999チャンネル
アンテナ入力	地上デジタル:VHF/UHF 一軸 75Ω (CATVパススルー対応)、BS・110度CSデジタル:75Ω (C15形) 兼コンバーター用電源 (DC15V 4W以下) 出力
接続端子	<p>「HDMI1入力」、「HDMI2入力」に以下が1系統ずつ</p> <ul style="list-style-type: none"> デジタル映像・音声 (Type A 19ピン) ※「HDMI1入力」のみARC対応 ※HDMI出力端子付きパソコンを接続するときは、HDMI規格に適合した信号が出力されるようパソコンを設定のうえご使用ください。 ※映像:480i、480p、1080i、720p、1080pに対応 音声:リニアPCM 2ch、サンプリング周波数32/44.1/48 kHzに対応 <p>「ビデオ入力」(録画非対応)</p> <ul style="list-style-type: none"> コンポジット映像 (RCA端子) ステレオ音声 (RCA端子 ×2) <p>「ヘッドホン」(φ3.5 mm ステレオミニジャック) (側面) 1系統</p> <p>「LAN1」、「LAN2」に以下が1系統ずつ</p> <ul style="list-style-type: none"> 10BASE-T/100BASE-TX (モジュラージャックRJ-45) ※「LAN1」:双方向データ放送、アクトビラ、TSUTAYA TV、携帯端末連携、家電連携、三菱HEMS専用 ※「LAN2」:家庭内ネットワーク、LAN録画(「スカパー!プレミアムサービス Link」、CATV録画)、BD-Live専用 <p>「SDカードスロット」(側面) 1系統 ※DCF規格の画像データに対応</p> <p>「USB端子」(側面) 1系統 ※外付ハードディスク対応</p>
内蔵スピーカー	(7.6 cm × 4.2 cm) ×2 (実用最大出力 (JEITA) 10 W + 10 W)

使用温度	0℃～40℃
電源	AC 100 V 50/60 Hz
消費電力	65 W リモコン待機時:0.2 W (高速起動「入」時:約 20 W)
年間消費電力量*1	71 kWh/年(標準*2時)
電源コード	1.8 m
外形寸法	幅 74.3 cm × 高さ 54.8 cm × 奥行き 32.0 cm
質量	10.2 kg
梱包寸法	幅 80.1 cm × 高さ 55.3 cm × 奥行き 26.3 cm
梱包質量	13.0 kg
スタンド角度調節範囲	左右各約30° (オートターン)
付属品	リモコン、単4乾電池(×2)、miniB-CASカード、スタンド、スタンド取付ネジ、テレビ台への固定用部品、取扱説明書、早わかりガイド、BS・110度CSデジタル放送受信紹介パンフレット、ご購入時アンケート用パンフレット

仕様は改良などのため一部変更する場合があります。

*1:省エネ法(目標年度:平成24年度)に基づいて、型サイズや受信機の種類の算定法により、一般家庭での平均視聴時間(4.5時間)を基準に算出した、一年間に使用する電力量です。

*2:一般的にご家庭でご使用される際のメーカー推奨の画質設定の一つです。このモデルでは、映像モード=スタンダード、視聴者設定=標準、明るさ順応補正=中、バックライト補正=入、高速起動設定=切、ハードディスク節電=入をおすすめしています。

作成日付	2018年4月20日	形名	三菱液晶テレビ LCD-S32BHR10
 三菱電機株式会社	京都製作所	整理番号	18-B06 (2/2)