

産業扇用システム部材
速度調節器

形名
FS-5TA2

取付工事・取扱説明書

速度調節器は三菱有圧換気扇・シロッコファン・斜流ダクトファンなどの風量調節を行うためのものです。

取付工事を始める前およびご使用の前に、この説明書をよくお読みになり、正しく安全に取付けてご使用ください。

工事店さまへ …取付工事は販売店・工事店さまが実施してください。
(お客さま自身で工事しないでください)

取付工事終了後は、必ずこの説明書をお客さまにお渡しください。

お客さまへ …お読みになった後は、お使いになる方がいつでも見られるところに保管してください。

安全のために必ず守ること

誤った取扱いをしたときに生じる危険とその程度を次の表示で区分して説明しています。

警告 誤った取扱いをしたときに死亡や重傷などに結びつく可能性があるもの

<p>分解禁止</p>	<ul style="list-style-type: none"> ●改造や分解はしない (火災・感電・けがの原因となります) 	<p>指示に従い必ず行う</p>	<ul style="list-style-type: none"> ●交流100Vを使用する (直流や交流200Vを使用すると火災や感電の原因となります) ●配線工事は電気設備の技術基準や内線規程に従って安全・確実にを行う (接続不良や誤った配線工事は感電や火災のおそれがあります) ●お手入れの際は、必ず分電盤のブレーカーを切る (通電状態では感電やけがをすることがあります)
<p>水ぬれ禁止</p>	<ul style="list-style-type: none"> ●製品を水につけたり、水をかけたりしない (ショート・感電のおそれがあります) 		

注意 誤った取扱いをしたときに傷害または家屋・家財などの損害に結びつくもの

<p>禁止</p>	<ul style="list-style-type: none"> ●直接炎のあたるおそれのある場所には取付けない (火災のおそれがあります) 	<p>指示に従い必ず行う</p>	<ul style="list-style-type: none"> ●取付工事は十分強度のあるところを選んで確実にを行う (落下によりけがをすることがあります) ●取付けやお手入れの際は手袋を着用する (着用しないとけがをすることがあります)
<p>風呂・シャワー室での使用禁止</p>	<ul style="list-style-type: none"> ●浴室など湿気の多い場所には取付けない (感電および故障の原因となります) 		

各部のなまえと外形寸法図

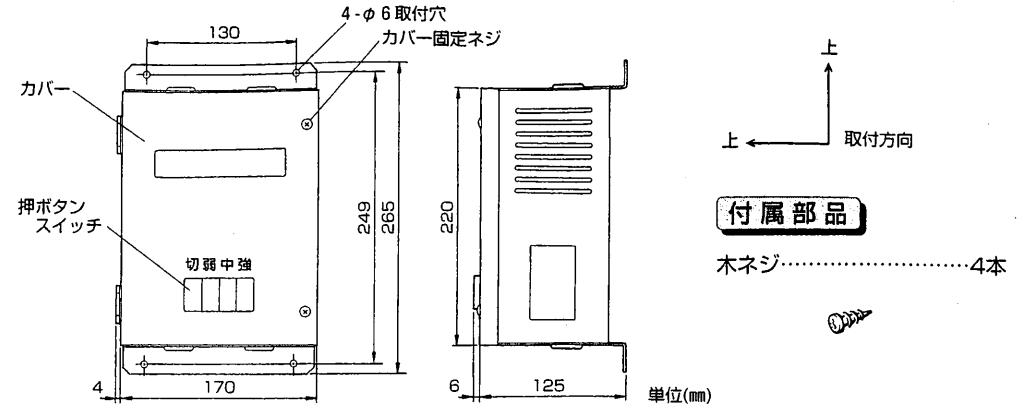

仕様

制御方法	単相トランスタップ電圧制御方式
使用電源	単相100V 50/60Hz
最大許容電流	定格電流5A(起動電流10A 5分以下)
使用温度範囲	0℃～+40℃

適用機種

適用機種はカタログの適用機種一覧表で確認してください。

取付け前のお願い

次のような場所には取付けないでください。

- 高温(40℃以上)になる場所
- 直射日光が当たる場所
- 亜硫酸ガスなど有害ガスの発生する恐れのある場所
- 農薬など薬品のかかる恐れのある場所
- 養鶏・養豚場のようなほこりの多い場所

直接壁などに埋め込む取付けはしないでください。

取付方法

1

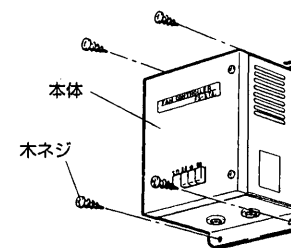

本体の取付け
付属の木ネジ(4本)でしっかりと壁に固定する。

お願い

- コンクリートの場合は市販のコンクリートビスを使用してください。

取付方法 つづき

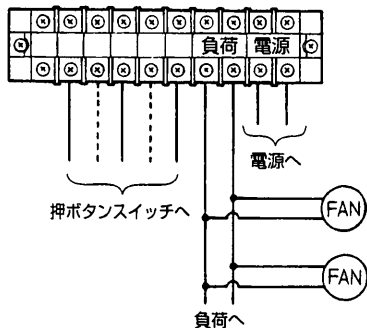
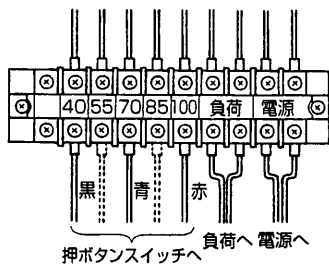
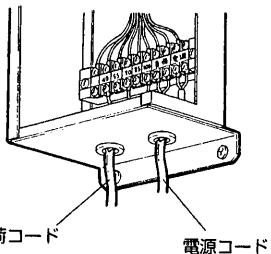
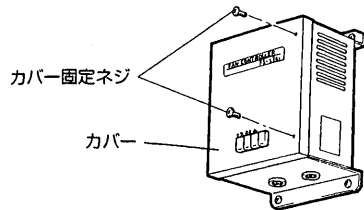

電気工事

1. カバー固定ネジ(2本)をはずしてカバーを開ける。

2. 端子台に接続する。
「電源」・「負荷」コードを本体内部の端子台に確実に接続する。

お願い

● 誤結線のないよう確認のうえ結線してください。

3. カバーを元どおり閉じる。

出力電圧を変更する場合

工場出荷時は、40、70、100Vに結線してあります。40、55、70、85、100Vに出力電圧が選択できます。

● 電線は「強」→赤、「中」→青、「弱」→黒に色分けしてありますので電圧の高い方から赤・青・黒の順に結線する。

お願い

● 送風機の周囲温度が低いときに「弱」で運転すると回転が不安定になることがあります。故障ではありません。「強」で運転するか、「強」でしばらく運転して「中」または「弱」に切替えると安定して運転できます。

● 1つの端子に複数の電線を接続しないでください。ジョイントボックスを使用して接続したものを端子に接続してください。

2台以上の換気扇と接続する場合

2台以上の換気扇などをコントロールする場合は左図のように結線する。

● カタログの適用機種台数以下とする。

使用方法

押しボタンスイッチ

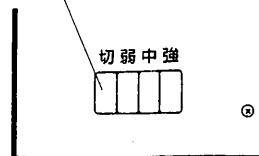

運転する

押しボタンスイッチの「強」・「中」・「弱」いずれかを押し。

停止する

押しボタンスイッチの「切」を押す。

お願い

● 押しボタンスイッチは必ず1個ずつ押ししてください。2個を同時に押しとヒューズが切れることがあります。

お手入れのしかた

警告

● お手入れの際は必ず分電盤のブレーカーを切る
(通電状態では感電やけがをすることがあります)

注意

● お手入れの際は手袋を着用する
(着用しないといけがをすることがあります)

本体カバーの汚れは中性洗剤を湿した布でふき取り、洗剤が残らないように乾いた布でよくふき取る。

お願い

● お手入れに下記の溶剤・洗剤を使用しないでください。(変質・変色する原因になります)
シンナー、アルコール、ベンジン、ガソリン、灯油、スプレー、アルカリ洗剤、化学ぞうきんの薬劑、クレンザー等けんま材入りの洗剤

アフターサービス

アフターサービスは、お買上げの販売店へお申しつけください。
なお、おわかりにならないときは、三菱業務用/産業用換気送風機 修理窓口・ご相談窓口のお近くの支社、支店または各地区のサービスステーションへご相談ください。

補修用性能部品の保有期間

当社は、この速度調節器の補修用性能部を製造打切り後7年保有しています。
補修用性能部品とは、この製品の機能を維持するために必要な部品です。

三菱電機株式会社

中津川製作所 〒508-8666 岐阜県中津川市駒場町1番3号 電話0573-66-2111

この説明書は、再生紙を使用しています。