

## お客さま用

「BL」規格認定  
ダクト用換気扇

台所用

取扱説明書

形名

VD-20Z6-BL  
VD-20ZH6-BL  
VD-23ZP6-BL  
VD-23ZPH6-BL

優良住宅部品「BL」認定  
換気ユニット・ダクト用ファン

形名	BL規格
VD-20Z6-BL VD-20ZH6-BL	BL規格 台所用Ⅱ型
VD-23ZP6-BL VD-23ZPH6-BL	BL規格 台所用Ⅳ型

この製品の運転にはコントロールスイッチが必要です。コントロールスイッチの位置を確認してください。

**お客さま自身では取付けないでください。(安全や機能の確保ができません。)**

- この製品は日本国内用ですので日本国外では使用できず、またアフターサービスもできません。  
This appliance is designed for use in Japan only and can not be used in any other country.  
No servicing is available outside of Japan.
- 正しく安全にお使いいただくためにこの説明書を必ずお読みください。なお、ご使用前に「安全のために必ず守ること」を確認して、正しく安全にお使いください。
- お読みになった後は、お使いになる方がいつでも見られるところに同梱の「三菱電機 修理窓口・ご相談窓口のご案内」とともに保管してください。

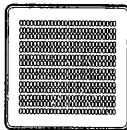

## 1. 安全のために必ず守ること

● 誤った取扱いをしたときに生じる危険とその程度を次の表示で区分して説明しています。

警告	注意
<p><b>警告</b> 誤った取扱いをしたときに死亡や重傷などに結びつく可能性があるもの</p> <p><b>禁止</b> ガス漏れに気付いたときは、換気扇のスイッチの入・切をしない 爆発・引火の原因</p> <p><b>水かけ禁止</b> 製品を水につけたり、水をかけたりしない ショートや感電の原因</p> <p><b>分解禁止</b> 改造や工具を必要とする分解はしない 火災・感電・けがの原因 分解・修理は修理技術者のいる販売店または当社のお客さま相談窓口にご相談ください。</p> <p><b>指示に従う</b> お手入れの際は必ず分電盤のブレーカーを切る 感電やけがの原因 交流 100V を使用する 火災や感電の原因</p>	<p><b>注意</b> 誤った取扱いをしたときに傷害または家屋・家財などの損害に結びつくもの</p> <p><b>禁止</b> 本体に異常な振動が発生した場合は使用しない 本体・部品の落下によりけがの原因 直接炎のあたるおそれのある場所や油煙・有機溶剤のある場所では使用しない 火災の原因</p> <p><b>接触禁止</b> 運転中は危険ですから、羽根の中に指や物を入れない けがの原因</p> <p><b>浴室での使用禁止</b> 浴室など湿気の多い場所では絶対に使用しない 感電および故障の原因</p> <p><b>指示に従う</b> 電気工事は必ず電気工事に依頼する 感電の原因 お手入れの後の部品の取付けは確実に行う 落下によりけがの原因 お手入れの際は手袋を着用する けがの原因 長期間ご使用にならないときは、必ず分電盤のブレーカーを切る 絶縁劣化による感電や漏電火災の原因</p>

## 2. 使用前のお願い

- スプレー（殺虫剤・整髪用・掃除用など）をかけない。  
(グリル・羽根の破損、変質の原因になります)
- 高温(40℃以上)になるところに取付けられていないか確認する。  
(製品の変形やモーター焼損の原因になります)

## 3. 使用方法

### 運転と停止

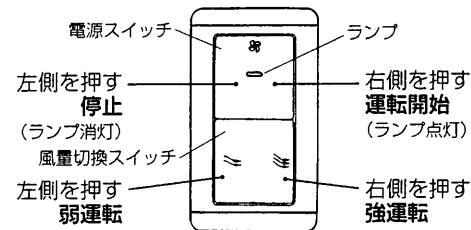

### お願い

- IHクッキングヒーター(電気コンロ)等を設置したミニキッチン・台所に取付けた場合、水蒸気が多量に発生する調理を行うと換気扇で結露しグリルから結露水が滴下するおそれがあります。その際はご面倒ですが「鍋などに蓋をする」、「早めに加熱量を調整する」など水蒸気量が少なくなるようにしていただくか、滴下する前にグリルと本体内部を乾いた布等にて拭き取ってご使用ください。(IHクッキングヒーターはガスコンロに比べ熱効率が高く、調理時に換気扇の周辺温度が上がりにくいいため、特に冬期の温度が低い場合に換気扇で結露(水滴)が生じるおそれがあります。)
- このコントロールスイッチ以外に、市販のスイッチを使う場合もあります。

## 4. グリルの調整

### グリルの方向を変更する

グリルの取付け方向を90° 変えることができます  
グリルについているバネの位置を90° 変更してください。

- 1 バネを固定しているグリルの引掛部をベンチなどで開き、バネを外します。
- 2 取外したバネの位置を変えてグリルの引掛部にバネを引掛け、ベンチなどで引掛部を曲げて抜け止め防止をします。

### お願い

- グリルの引掛部はゆっくりていねいに折り曲げてください。急に強く曲げたり、何度も繰返しますと折れることがあります。

### グリスフィルターを取付ける

- 油煙のかかるところで使用する場合は、必ず付属のグリスフィルターを取付けてご使用ください。
- お手入れの際は以下の手順で取付・取外しを行ってください。

- 1 右図のようにフィルターを2枚合わせて上側より両端しをバネ固定金具に差し込みます。
- 2 下側のバネ固定金具まで差し込み、上側を少し浮かせてバネ固定金具に差し込みます。
- 3 フィルターガードをバネ固定金具に引掛けてフィルターを押さえる。
- 4 取外し方法は取付方法と逆の手順で行う。

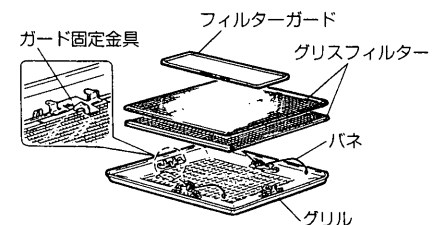
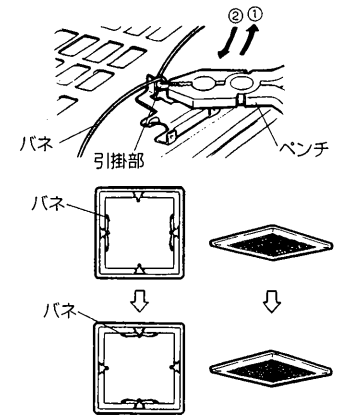

# 5. お手入れのしかた

グリルや羽根にほこりが付着すると、風量低下や異常音発生の原因になります。  
約3か月に1度を目安にしてグリルの清掃をしてください。

## お願い

- ケーシングや羽根は、はずさない  
(振動や騒音の原因になります。)
- お手入れに下記の溶剤・洗剤を使用しない  
シンナー、アルコール、ベンジン、ガソリン、灯油、スプレー、アルカリ洗剤、化学ぞうきんの薬剤、クレンザー等の研磨剤入りの洗剤  
(変質したり、塗装がはげたりする原因になります。)

## 2 汚れをとる

- グリル、フィルターガードや本体内部表面の汚れは、台所用中性洗剤を浸した布でふき取り、洗剤が残らないように乾いた布でよくふき取る。
- フィルターは中性洗剤を溶かしたぬるま湯に浸し、タワシなどで表面を軽くこすって汚れを落としてきれいな水ですすぎ洗いをして乾かしてください。  
(金属タワシなどは使用しないでください。)

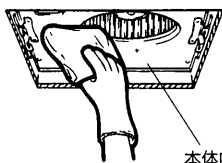

本体内部表面

- 羽根の汚れがひどい場合および振動や騒音が発生した場合は、お買上げの販売店がお近くの「三菱電機 修理窓口」にご相談ください。

## 1 グリルをはずす

- グリルを両手で少し下げ、パネをにぎって本体内部の長穴からはずす。

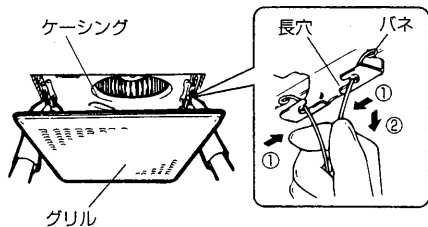

## 3 グリルを取付ける

- パネをにぎって本体内部の長穴に差し込み、グリルを軽く押し上げる。

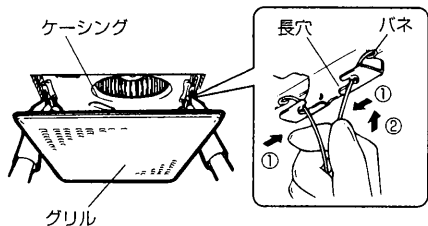

# 6. 修理を依頼する前に

次のような症状があれば点検してください。点検しても直らない場合、また下記以外の現象が生じた場合は、必ず分電盤ブレーカーを切ってからお買上げの販売店にお申し付けください。

こんなとき	原因	対策
運転しない	● 通電されていますか？ ● 停電ではありませんか？	● 分電盤ブレーカーを点検します ● お待ちください
コントロールスイッチの操作と動作が違う (強運転はできるが、弱運転はできない等)	誤配線です	販売店または工事店へ確認します
運転中に異常な音がする	グリルや本体が確実に取付けられていますか？	グリル……取付け直します 本 体……販売店または工事店へ確認します

※取付場所によってはダクト配管が長くなったり、曲がり部分が多くなる場合があります。この場合、換気扇への負担が大きくなり、回転数が上がって風切り音が大きくなりますが異常ではありません。

# 7. アフターサービス

三菱ダクト用換気扇のアフターサービスは、お買上げの販売店がお近くの「三菱電機 修理窓口・ご相談窓口」にご相談ください。

## ■補修用性能部品の保有期間

当社はこの換気扇の補修用性能部品を製造打ち切り後6年保有しています。  
補修用性能部品とは、その製品の機能を維持するために必要な部品です。  
ただし、その後4年間は補修用同種部品または交換可能な同種部品などを供給します。

## ■優良住宅部品 (BL) について

この換気扇は(財)ベターリビングにより優良住宅部品の認定を受けたもので、BLマーク証紙を貼り付けてあります。  
優良住宅部品が住宅に据え付けられ引き渡されたのち2年以内にメーカー責任不良が発生した場合は、優良住宅部品の保証制度により無償で修理を保証いたします。  
また、下記特定部分については優良住宅部品が住宅に据え付けられたのち、3年以内にメーカー責任不良が発生した場合は優良住宅部品の保証制度により無償で修理を保証いたします。

特定部分	羽根、ケーシング、グリル (ただし、モーター等電動機部品、スイッチを除く)
------	--

ただし、下記の事項に係る修理は無償修理保証の対象から除きます。

1. 住宅用途以外で使用した場合の不具合
2. ユーザーが適切な使用、維持管理を行わなかったことに起因する不具合
3. メーカーが定める施工説明書等に基づかない施工、専門業者以外による移動・分解などに起因する不具合
4. 建築躯体の変形など住宅部品本体以外に起因する当該住宅部品の不具合、塗装の色あせ等の経年変化または使用に伴う摩擦等により生じる外観上の不具合
5. 海岸付近、温泉地などの地域における腐食性の空気環境に起因する不具合
6. ねずみ、昆虫等の動物の行為に起因する不具合
7. 火災・爆発等事故、落雷・地震・噴火・洪水・津波等天変地異または戦争・暴動等破壊行為による不具合
8. 消耗品の消耗に起因する不具合
9. 指定規格以外の電気を使用したことに起因する不具合

# 8. 仕様

形 名	電圧 (V)	ノッチ	消費電力 (W)		風 量 (m³/h)		騒 音 (dB)		質 量 (kg)
			50Hz	60Hz	50Hz	60Hz	50Hz	60Hz	
VD-20Z6-BL	100	強	58	64	516	486	43	42	7.1
		弱	28	30	324	306	33	32	
VD-20ZH6-BL	100	強	58	64	516	486	43	42	7.1
		弱	28	30	324	306	33	32	
VD-23ZP6-BL	100	強	82	94	672	648	44	43	10.5
		弱	58	58	410	380	33	31.5	
VD-23ZPH6-BL	100	強	82	94	672	648	44	43	10.5
		弱	58	58	410	380	33	31.5	

※特性はJIS C 9603に基づく開放時の値です。  
※騒音値は無響室での測定値です。実取付状態では反響音等を含むためこれよりも高くなります。

<b>愛情点検</b>	<b>長年ご使用の換気扇の点検を!</b>	
	ご使用の際 このようなことは ありませんか。	● スイッチを入れても羽根が回転しない。 ● 運転中に異常音や振動がする。 ● 回転が遅いまたは不規則。 ● こげ臭いにおいがする。
<b>使用中止</b>	故障や事故防止のため、電源を切って必ず販売店にご連絡ください。 点検、修理に要する費用は販売店にご相談ください。	

<b>お客さまメモ</b> サービスを依頼される とき便利です。	形 名	
	お買上げ年月日	年 月 日
	お買上げ店名 (住 所) (電話番号)	( )

この製品には地球環境保護の一環として再資源化ができるように主なプラスチック部品に材質名を表示しています。  
(材質名は主材料にISO規定の略号を使用)



中津川製作所 〒508-8666 岐阜県中津川市駒場町1番3号 電話 0573-66-2111

この説明書は、再生紙を使用しています。