

三菱換気空清機 **グリーンロスナイ**®

壁埋込30cm角穴取付ロスナイ 〈ワイヤレスリモコン付〉

取扱説明書 **お客さま用**

お客さま自身では取付けないでください。(安全や機能の確保ができません)

形名

格子タイプ



VL-200KA₂ (-BE) (-D,J,W) 
(雑ガスセンサ付自動運転タイプ、急速排気付タイプ)

VL-200RK₂ (-BE) (-D,J,W)
(ワイヤレスリモコンタイプ、急速排気付タイプ)

ナチュラルインテリアタイプ

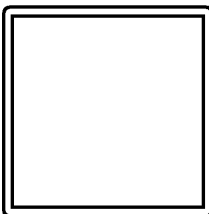

VL-100PKAX 
(雑ガスセンサ付自動運転タイプ、寒冷地仕様)

VL-100RPKX
(ワイヤレスリモコンタイプ、寒冷地仕様)

寒冷地仕様品 : 形名に“-D”がついています
準寒冷地仕様品 : 形名に“-J”がついています
温暖地仕様品 : 形名に“-W”がついています

- 正しく安全にお使いいただくためにこの説明書をよくお読みください。
なお、ご使用前に「安全のために必ず守ること」を確認して、正しく安全にお使いください。
- お読みになった後は、お使いになる方がいつでも見られるところに同封の「三菱電機 修理窓口・ご相談窓口のご案内」とともに保管してください。
- この製品は日本国内用ですので日本国外では使用できず、またアフターサービスもできません。
This appliance is designed for use in Japan only and can not be used in any other country.
No servicing is available outside of Japan.

もくじ

ページ

お使いになる前に

安全のために必ず守ること	2
ご使用にあたってのお願い	3
特長	3
各部のなまえ	4
使用前の準備	5

お使いになる前に

使いかた

運転のしかた	6~7
感度調節のしかた	7

使いかた

お手入れ・困ったとき

お手入れのしかた	8~10
「故障かな?」と思ったら	11
アフターサービス	12
仕様	12

お手入れ・困ったとき

次のようなマークで必要な情報を示しています。

 お願い

正しく使っていただくための情報です。

 情報

より便利にご使用いただくための情報です。

 ページ

参照ページを示します。

安全のために必ず守ること

誤った取扱いをしたときに生じる危険とその程度を次の表示で区分して説明しています。





警告 誤った取扱いをしたときに死亡や重傷などに結びつく可能性があるもの





注意 誤った取扱いをしたときに傷害または家屋・家財などの損害に結びつくもの

警告

注意

お使いになる前に

	<p>可燃性ガスが漏れた場合はロスナイのスイッチを入・切しない 電気接点の火花により爆発の原因になります 窓を開けて換気してください</p> <p>この製品は計測法に基づく計測器ではありません、酸欠防止や可燃性ガスなどの検知装置として使用しない（自動運転タイプのみ） 室内が酸欠状態になったり、火災の原因になります</p>
	<p>分解・改造はしない 火災・感電・けがの原因となります 修理はお買上げの販売店または「三菱電機 修理窓口・ご相談窓口」にご相談ください</p>
	<p>製品を水につけたり・水をかけたりしない 火災や感電の恐れがあります</p>
	<p>交流100Vを使用する 直流や交流200Vを使用すると感電の原因になります</p> <p>浴室など湿気の多い所に取付けられていないか確認する 火災や感電の恐れがあります 取付けられている場合は、お買上げの販売店または「三菱電機 修理窓口・ご相談窓口」にご相談ください</p>
	<p>電源プラグは、ほこりが付着していないか確認し、がたつきがないよう刃の根元まで確実に差し込む 火災や感電の原因になります</p>
	<p>異常時（こげ臭い等）は、運転を停止して分電盤ブレーカーを切るか、電源プラグをコンセントから抜く 異常のまま運転を続けると故障や感電・火災等の原因になります お買上げの販売店または「三菱電機 修理窓口・ご相談窓口」にご相談ください</p>
	<p>外気の取り入れ口は、燃焼ガス等の排気を吸い込まない位置にあるか確認する 新鮮な空気を取り入れられず、室内が酸欠状態になる恐れがあります</p>
	<p>お手入れの際は必ず、分電盤ブレーカーを切るか、電源プラグをコンセントから抜いて行う 感電やけがをすることがあります</p>

	<p>ロスナイの風が直接あたるところに燃焼機器を置かない 不完全燃焼による事故の原因になることがあります</p> <p>高温や直接炎があたったり、油煙の多い場所では使用しない 火災の恐れがあります 取付けられている場合は、お買上げの販売店または「三菱電機 修理窓口・ご相談窓口」にご相談ください</p>
	<p>感度調節をするとき、羽根に手などを触れない（自動運転タイプのみ） センサーにより羽根が急に回りけがをすることがあります</p>
	<p>運転中は、本体内部で羽根が回っているため、物を入れない けがをすることがあります</p>
	<p>天井に取付けられていないか確認する 壁取付け専用です 取付けられている場合は、お買上げの販売店または「三菱電機 修理窓口・ご相談窓口」にご相談ください</p>
	<p>お手入れの際は手袋を着用して行う けがをすることがあります</p>
	<p>お手入れ後の部品の取付けは確実に 落下によりけがをすることがあります</p>
	<p>雨水のかかる所へ取付けた場合は、システム部材のウエザーカバーと製品が確実に取付けられているか確認する 雨水の浸入による感電・火災や家財等を濡らす原因になります 取付けられていない場合は、お買上げの販売店または「三菱電機 修理窓口・ご相談窓口」にご相談ください</p>
	<p>長期間使用しないときは、必ず分電盤ブレーカーを切るか、電源プラグをコンセントから抜く 絶縁劣化による感電や漏電火災の原因になります</p>
	<p>電源プラグを抜くときは、電源コードを持たずに必ず先端の電源プラグを持って引き抜く 感電やショートして発火することがあります</p>

ご使用にあたってのお願い

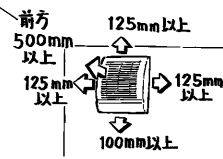
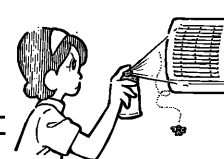
<p>製品のまわりに物を置かない</p> <p>風の吹出口・吸込口がふさがれたり、フィルターのお手入れができなくなります。電源プラグがコンセントから抜けなくなります。</p> 	<p>スプレー（殺虫用・整髪用・掃除用）を直接かけない</p> <p>パネルが変質、破損する原因になります。</p> 	<p>外風が強いときなどは運転を停止する</p> <p>外気温が低いときや吹雪や台風などのような、雪や風、雨の強いときには、運転を停止してください。</p> <p>雪や雨が入る恐れがあります。</p>
--	--	---

<p>パネルをふさがない</p>  <p>十分な換気できません。</p>	<ul style="list-style-type: none"> ●自動運転は、障害物がなく室内無風の条件で正常に動作するように設定されています。以下のような場合にはお客さまの希望どおりに動作しない場合があります。 <ul style="list-style-type: none"> ・他の換気扇を回したとき ・扇風機や冷暖房機などの強い風を直接ロスナイに当てたとき ・風の強い日 ・外気が汚れているとき ・室内に感知するガスが発生しつづけるとき（新築時において、整髪料、芳香剤、線香など） ・室内の空気の流れによりセンサー部に汚れた空気がとどきにくいとき ●「おまかせ」運転のとき、室温が急激に上昇すると室内空気が汚れていなくても運転を開始する場合があります。室温が安定すれば通常の動作に戻ります。
--	--

外気温が低下すると、室内空気中の水分が結露や凍結して、製品本体から水が滴下する場合があります。結露や凍結については、種々の微妙な条件（室内の湿気、空気の流れなど）により発生状態が異なるため、状況に応じて随時運転/停止を行ってください。（運転を停止する外気温の目安は下表のようになります。）

寒冷地仕様品 約-10℃以下	準寒冷地仕様品 約-5℃以下	温暖地仕様品 約0℃以下
-------------------	-------------------	-----------------

お使いになる前に

特長

三菱換気空清機 **クリーンロスナイ**®とは

<「ロスナイ」運転時>

お部屋の汚れた空気を排出（＝排気）するとともに、きれいな外気を室内へ取り入れ（＝給気）ます。その際、外気を室温に近づけて給気します（＝熱交換換気）。

お部屋の広さや汚れ具合によって「強・弱」の風量切換えを行ないます。

※「ロスナイ」はエアコンではありません。熱交換換気する換気扇です。

◆熱交換換気のため、排気専用換気扇に比べて冷暖房費を節約できます。

◆内蔵フィルターにより、外気のチリ、花粉などを取り除いて室内に給気します。

<「急速」運転時>

「ロスナイ」運転時の約2倍の排気風量で汚れた空気を排出します。

お部屋の空気が汚れている（喫煙時）と感じたとき、「急速」運転をしてください。

◆熱交換効率は下がります。

寒冷地仕様・準寒冷地仕様・温暖地仕様について（格子タイプ）

この製品は使用する地域の温度の違いによって仕様を分けています。

地域区分についてはカタログに記載されています。

※温暖地でも外風の影響を受けやすいところ（中・高層住宅や海岸沿いなど）では準寒冷地仕様品をご使用ください。

	形名について	シャッターについて
寒冷地仕様	形名に「-D」がついています (例) VL-200KA ₂ -D	シャッターがついています
準寒冷地仕様	形名に「-J」がついています (例) VL-200KA ₂ -J	●運転中は開き、切にすると閉じます。
温暖地仕様	形名に「-W」がついています (例) VL-200KA ₂ -W	シャッターはついていません

各部のなまえ

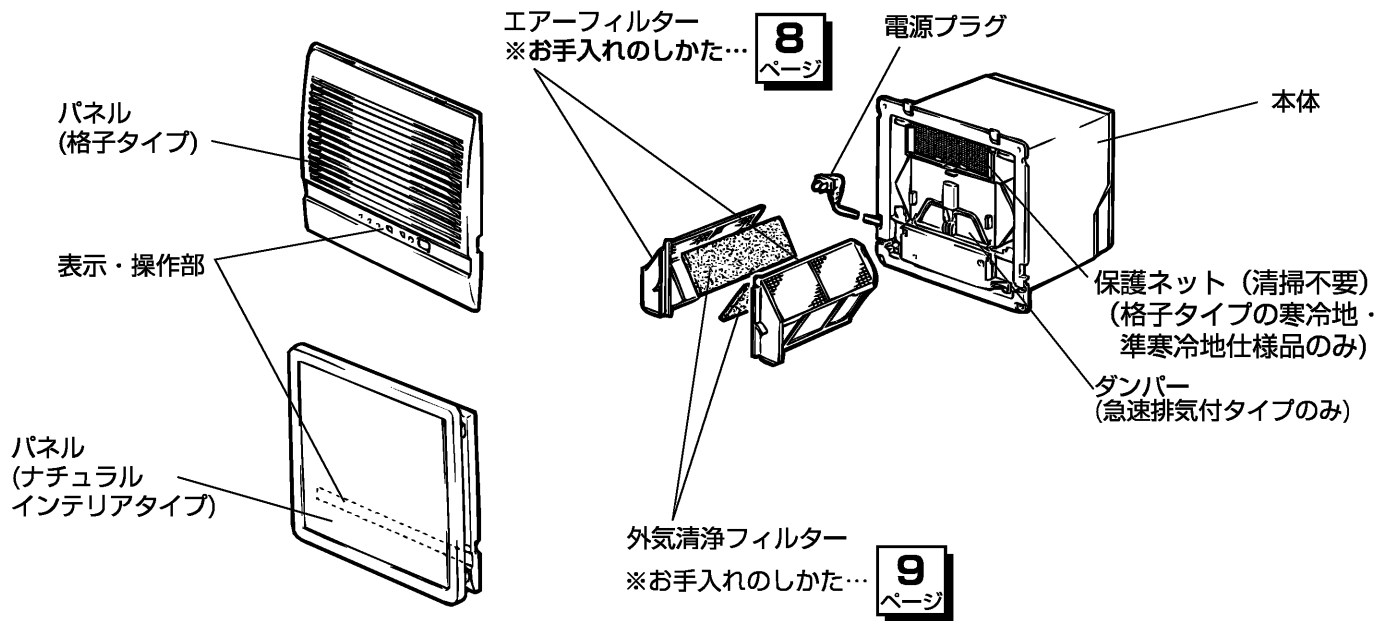

お使いになる前に

表示・操作部

VL-200KA₂ (-BE) (-D,J,W) の場合

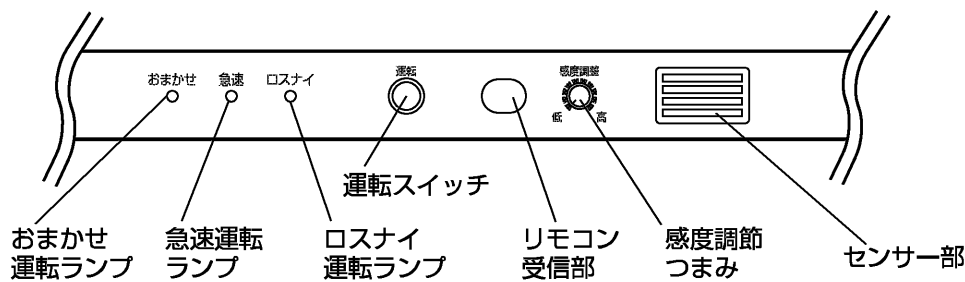

リモコン...使いかた **6** ページ

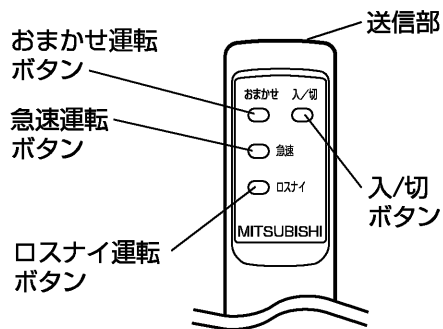

VL-200RK₂ (-BE) (-D,J,W) の場合

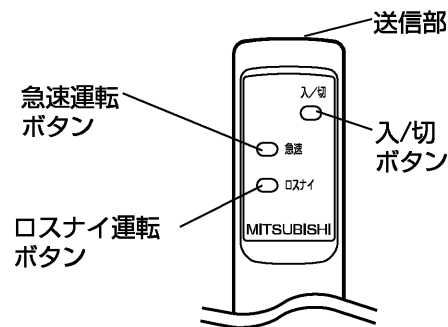
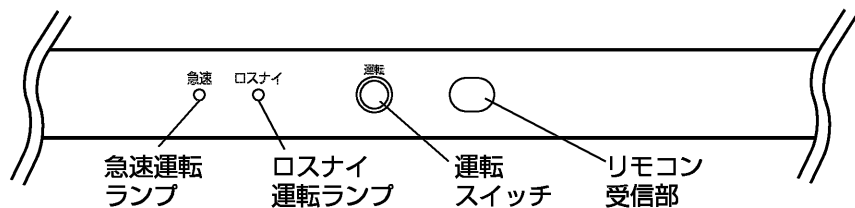

VL-100PKAXの場合

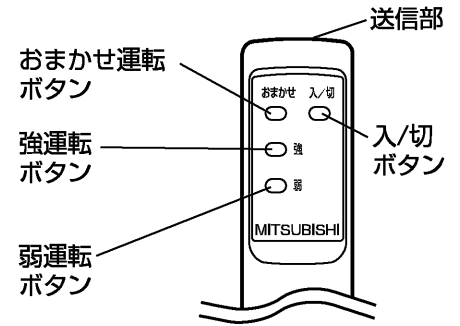
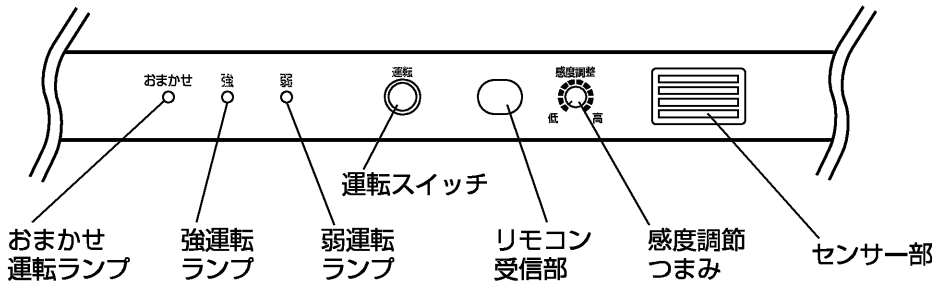

VL-100RPKXの場合

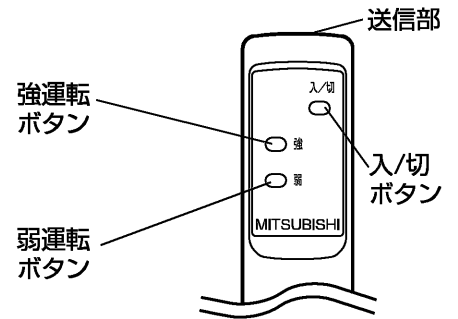
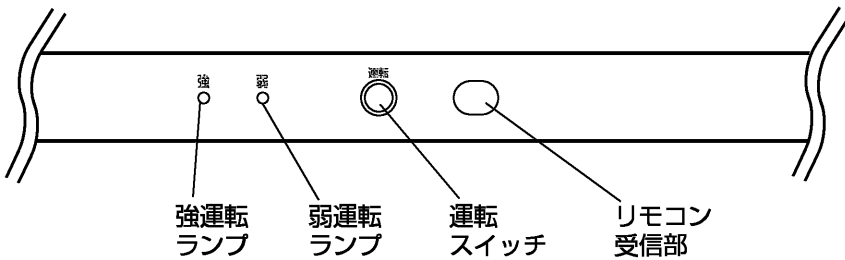

使用前の準備

1

分電盤ブレーカー

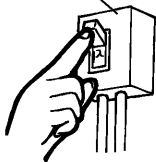

電源プラグ

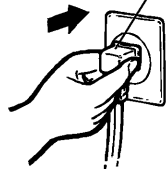

ゆるみのないように

電源を入れる

1. 分電盤ブレーカーを入れる。
2. 電源プラグをコンセントに差し込む。

2

カバー

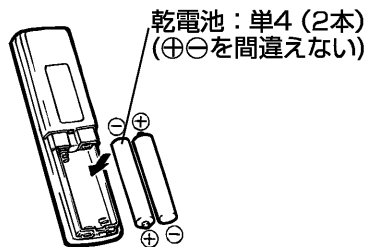
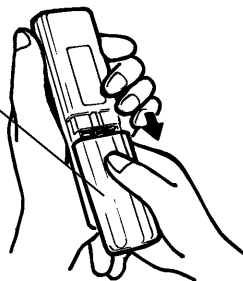

リモコンの準備

- 裏側のカバーをはずし、リモコンに乾電池を入れる。

お願い

- リモコンが動作しなくなったり信号が届きにくくなった場合は新しい乾電池と交換してください。
- 交換する乾電池は必ず2本とも新しい、同じ種類のものをお使いください。
- 充電式乾電池は使用しないでください。
- 乾電池の漏液による故障をさけるため長期間使用しない場合は、乾電池を取り出してください。
- 乾電池が古くなったり、電子点灯式の蛍光灯（インバータ蛍光灯など）近くでは、範囲が狭くなることがあります。
<リモコンの使える範囲は直線で約4mです。>

5

運転のしかた

お願い

- 吹雪や台風などのような雪や風、雨の強いときには運転をしないでください。
- 「おまかせ」運転のとき、室温が急激に上昇すると室内空気が汚れなくても運転を開始する場合があります。室温が安定すれば通常の動作に戻ります。(自動運転タイプのみ)
- 電源プラグをコンセントへ差し込んだ後の約5分間は、「おまかせ運転」をすると必ず「急速(または強)」運転をします。(このとき本体の「おまかせ運転ランプ」が点滅します)

■リモコンで次の操作ができます。(信号が届くと本体側で「ピッ」という音がします)

運転/停止をしたいとき

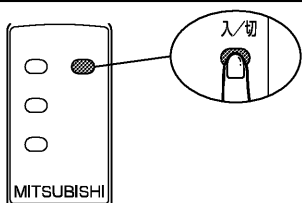

入/切ボタンを押す

- 押すたびに「入」→「切」→「入」と切り替わります。
- 本体の電源を入れ、入/切ボタンを「入」にすると最初は「急速(または強)」運転をします。
- 入/切ボタンを「切」にすると停止します。再び入/切ボタンを「入」にすると停止前のモードで運転をします。

おまかせ運転をしたいとき …VL-200KA₂タイプ VL-100PKAX

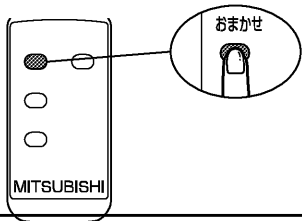

おまかせ運転ボタンを押す

- 運転状態に合わせて本体の「運転ランプ」が点灯します。
- 汚れを感知したとき…「おまかせ運転ランプ」と「急速(または強)運転ランプ」点灯
 - フォロー運転中……「おまかせ運転ランプ」と「ロスナイ(または弱)運転ランプ」点灯
 - 待機中……「おまかせ運転ランプ」のみ点灯

急速(または強)運転をしたいとき

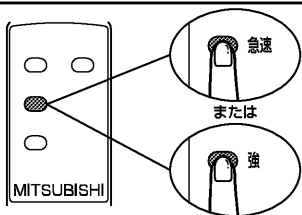

■VL-200KA₂、200RK₂タイプの場合 急速運転ボタンを押す。

- 本体の「急速運転ランプ」が点灯します。

■VL-100PKAX、100RPKXの場合 強運転ボタンを押す。

- 本体の「強運転ランプ」が点灯します。

ロスナイ(または弱)運転をしたいとき

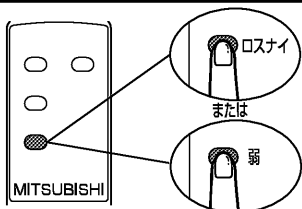

■VL-200KA₂、200RK₂タイプの場合 ロスナイ運転ボタンを押す。

- 本体の「ロスナイ運転ランプ」が点灯します。

■VL-100PKAX、100RPKXの場合 弱運転ボタンを押す。

- 本体の「弱運転ランプ」が点灯します。

ミニ情報

- リモコンの使える範囲は直線で約4mです。
(電池が古くなったり、電子点灯式の蛍光灯(インバータ蛍光灯など)の近くでは、範囲が狭くなることがあります)
- リモコンの送信部を本体に向けてお使いください。
- 壁などに取付ける場合、操作できる位置を確かめて取付けてください。

リモコンホルダーの取付けかた

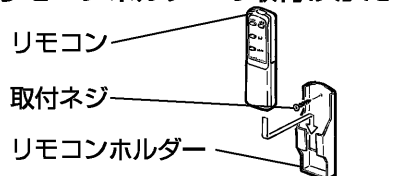

リモコンが使えないとき

…乾電池切れ、リモコンの故障など

格子タイプ

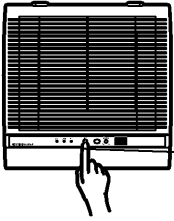

ナチュラルインテリアタイプ

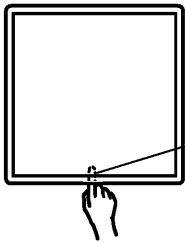

— 本体の **運転スイッチ** でも運転操作ができます —

運転スイッチを押すたびに以下のように切りかわります。

おまかせ運転付きタイプ

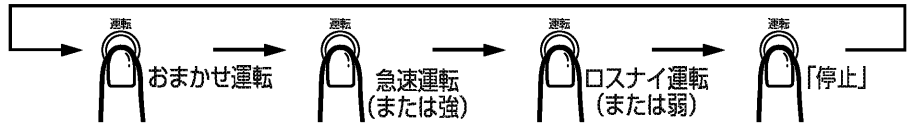

おまかせ運転のないタイプ

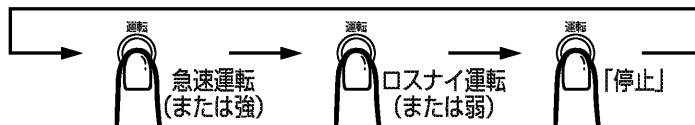

感度調節のしかた

■ 次のように感じたときは、センサーの感度調節をしてください。

《なかなか運転しない場合》 《すぐ運転する場合》 または
《なかなか停止しない場合》

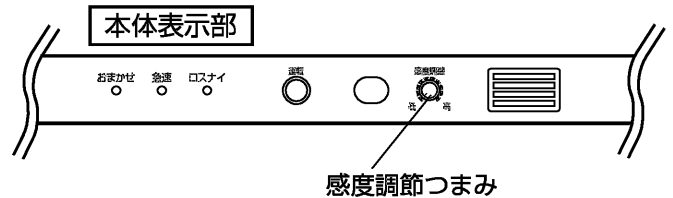

メモ

● 新築まもない住宅または観葉植物を多く置いている住宅などでは、冬期（特に外気温度が低くなったとき）、パネルの表面に結露することがありますが故障ではありません。パネル表面の水滴をふきとってください。

三情報

○ 「入/切」 ボタンについて……

- 運転中に「入/切ボタン」を押したときは、運転を停止します。
- 停止中に「入/切ボタン」で運転を再開したときは、停止する前の運転モードとなります。（元電源投入時は、急速(または強)運転となります）

○ 「おまかせ」 運転とは……(VL-200KA₂タイプ、VL-100PKAXのみ)

- センサーが空気の汚れを感知して自動的に風量の切替えと、「入/切」を行います。汚れを感知すると「急速(または強)」で運転し、空気がきれいになると「ロスナイ(または弱)」に切りかわり、約30分運転(フォロー運転)をして停止します。感知するガスは、タバコのおい、芳香剤、整髪料、アルコールなどです。
- フォロー運転中に空気が汚れば再び「急速(または強)」運転で運転します。

○ 「急速」 運転とは……

- お部屋の空気が汚れている(喫煙等)と感じたとき、「急速」運転をしてください。「ロスナイ」運転時の約2倍の排気風量で汚れた空気を排出します。(ほとんどの空気は熱交換換気しないで排出されます)
- 熱交換効率は下がります。

○ 「ロスナイ運転」とは……

- 常時換気をする場合に「ロスナイ」運転をします。
- 小風量で熱交換換気をします。
(最近の住宅は気密性がよくなっているため、換気不足になりがちです。この換気不足をおぎなうために、常時小風量で熱交換換気をする「ロスナイ」運転をしてください)

○ 強運転・弱運転とは……

- お部屋の広さや汚れ具合によって「強・弱」風量切替えを行います。

使
い
か
た

お手入れのしかた

ロスナイの機能を長く維持していただくために、フィルターに付着したごみ、ほこりを6か月に1回以上清掃してください。

■お手入れの際は足元が不安定な状態で部品の着脱を行わないでください。

警告

- お手入れの際は、必ず分電盤ブレーカーを切るか、電源プラグをコンセントから抜いてから行う
またぬれた手で電源プラグを抜き差ししない
(感電やけがをすることがあります)

注意

- お手入れの際は手袋を着用して行う
(けがをすることがあります)

1

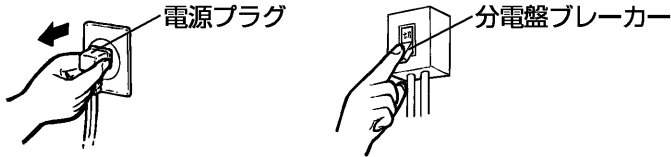

電源を切る

- 電源プラグをコンセントから抜く。
- 分電盤ブレーカーを切る。

2

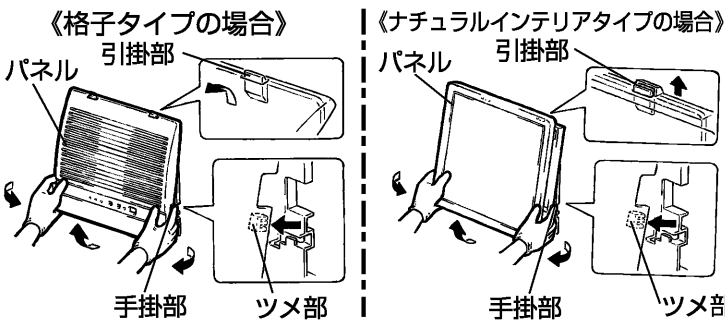

パネルをはずす

1. パネル両側の手掛部に指を掛けパネルを押し広げ、本体両側のツメ部をはずす。
2. パネルを上を持ち上げながら本体上側の引掛部からはずす。

3

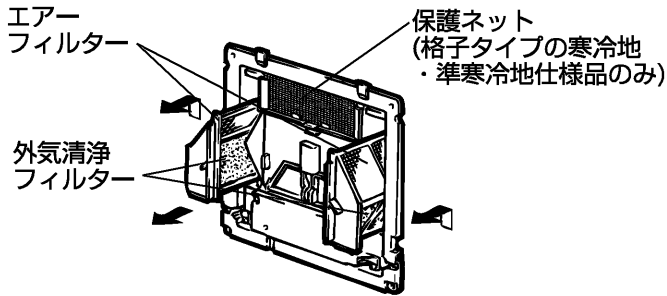

フィルターを取り出す

- エアフィルターと外気清浄フィルターを取りはずす。

お願い

- 保護ネットは取りはずさないでください。
(清掃不要)

4

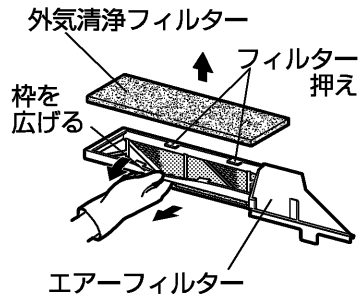

フィルターを枠からはずす

- 外気清浄フィルターを枠から取りはずす。

お願い

- 必ず枠を広げてはずしてください。
(フィルター押えに引っ掛り破損の原因になります)

エアフィルターの清掃

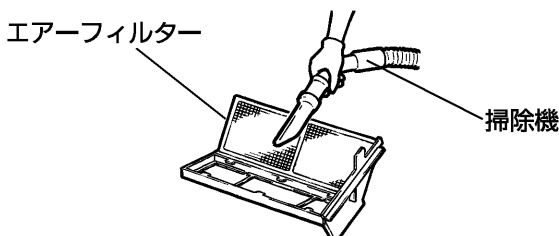

1. 軽く手でたたか、掃除機でほこりを吸取る。
2. 汚れのひどい場合は、水またはぬるま湯で洗いながして十分に乾かす。

8

外気清浄フィルターの清掃

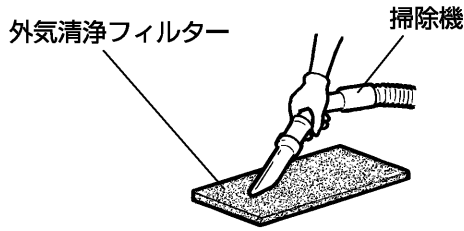

1. 軽く手でたたか、掃除機でほこりを吸取る。
2. 汚れのひどい場合は、水またはぬるま湯に中性洗剤を溶かして押し洗いをし、よく乾かす。
 - 押し洗い回数5～6回を目安にシステム部材の交換用フィルター(P-30F)と交換してください。

お願い

- 熱湯で洗ったり、もみ洗いは絶対におやめください。
- 押し洗いをした場合は、よく乾かして十分に水気を取ってください。
- 火にあぶることは絶対に行わないでください。
- 外気清浄フィルターを入れ忘れないでください。
- 冬期フィルターに霜が付いている場合がありますが、異常ではありません。
- 別売の高性能除じんフィルターおよびNOx吸収フィルターをお使いの場合は、それに同梱の取扱説明書に従って清掃してください。

三二情報

高性能除じんフィルター（別売P-200HF）への取替え、またはNOx吸収フィルター（別売P-200NF）の後付けができます。

お求めの場合は、お買い上げの販売店（または「三菱電機 修理窓口・ご相談窓口のご案内」）までお問い合わせください。

高性能除じんフィルター（P-200HF）

- 外気に含まれる花粉やチリ、ほこりなど、 $10\mu\text{m}$ (0.01mm) 以上の粒子をほぼ100%（重量法）取り除いてきれいな空気を室内へ取り入れます。

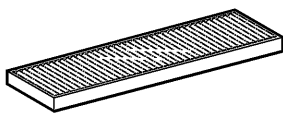

NOx吸収フィルター（P-200NF）

- 外気中のNO₂（二酸化窒素）を約50%取り除いて室内へ取り入れます。
- 交通量の多い都市部や幹線道路周辺の室内空気清浄に有効です。

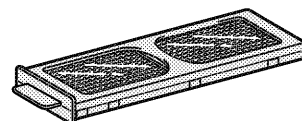

お手入れ・困ったとき

お手入れのしかた

つづき

パネル・本体の清掃

- パネル・本体が汚れてきましたら、中性洗剤を入れたぬるま湯に浸した布を固くしぼってふき、洗剤が残らないようきれいな布でふき取る。

お願い

- お手入れに下記の溶剤などを使用すると変質・変色する原因になります。
(シンナー、アルコール、ベンジン、ガソリン、灯油、スプレー、アルカリ洗剤、化学ぞうきんの薬剤)
- センサー部分には針金などを差し込まないでください。(センサー故障の原因になります)

お手入れ後の組立てと確認

《格子タイプ》

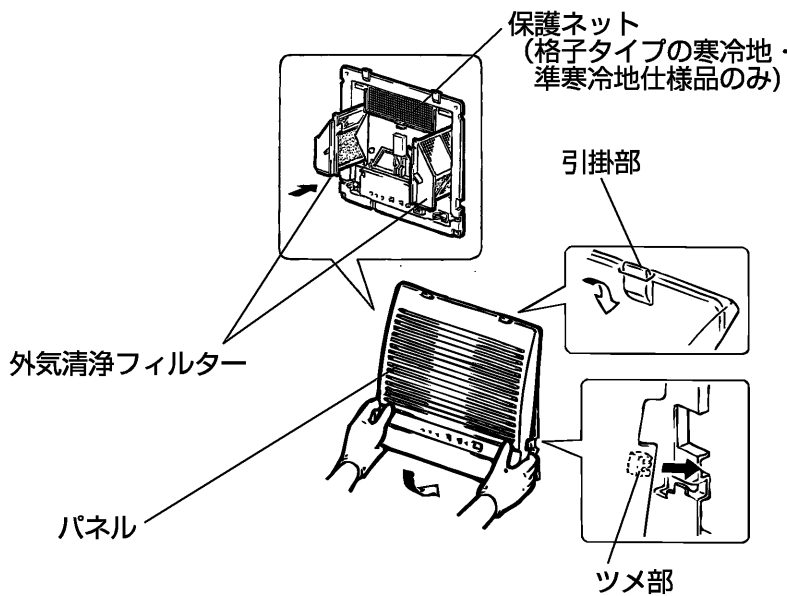

⚠ 注意

- お手入れ後の部品の取付けは確実に
行う
(落下によりけがをすることがあります)

1. 外気清浄フィルターを枠に取付け、本体の中に差し込む
 - フィルター枠は左右逆に取付けることができません。
2. パネルを元通りに取付ける
3. 分電盤ブレーカーを入れ、電源プラグをコンセントに差し込む
4. 組立てが終わりましたら、次の確認をする
(1) パネルが確実に取付けられていますか？
(2) 異常な音が出ていませんか？
(3) 風は正常に出ていますか？

(必ず運転をして
確認してください)

《インテリアパネルタイプ》

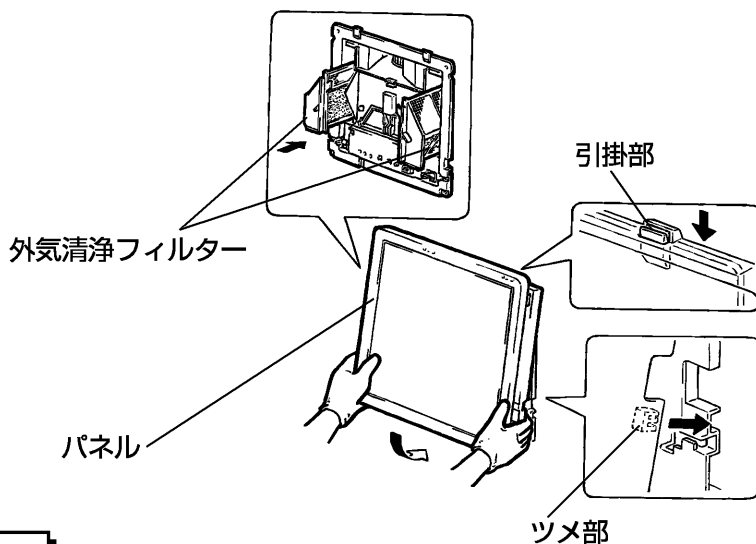

お願い

- 自動運転タイプは、電源プラグをコンセントへ差し込んだのち、約5分間は、「おまかせ」運転をすると必ず「急速(または強)」運転をします。(このとき本体の「おまかせ運転ランプ」が点滅します)

お手入れ・困ったとき

「故障かな？」と思ったら

次のような症状があれば点検してください。点検をしても直らない場合、また下記以外の現象が生じた場合は、必ず分電盤ブレーカーを切るか、電源プラグを抜いてからお買上げの販売店または、工事店にお申しつけください。

こんなとき	原因	点検します	
運転しない	本体へ通電されていますか？	●電源プラグを点検します ●ブレーカーを点検します ●停電ではありませんか？	
	感度調節は適切ですか？ (自動運転タイプ)	感度調節つまみを高感度側へ回します 7 ページ	
リモコンで操作できない	乾電池が古くなっていませんか？	乾電池を新しいものに換えます	
	距離が遠すぎませんか？	受信する所まで移動します 5 ページ	
	乾電池の⊕⊖が逆に入っていないですか？	正しく入れ直します	
	蛍光灯の影響を受けていませんか？	受信する所まで移動します	
停止しない(自動運転タイプ)	感度調節は適切ですか？	感度調節つまみを低感度側へ回します 7 ページ	
	フォロー運転中ではありませんか？	約30分待ちます 7 ページ	
空気がきれいなのに運転する (自動運転タイプ)	電源投入後5分以内ではありませんか？	約5分待ちます 6 ページ	
	感度調節は適切ですか？	感度調節つまみを低感度側へ回します 7 ページ	
	室温が急激に上昇していませんか？ (暖房開始時など)運転することがあります	室温が安定すれば、通常の動作に戻ります	
音がする	停止したときにバサッと音がする	シャッターの閉まる音です (温暖地仕様にシャッターはありません)	異常ではありません
	運転開始時カチッと音がする	ダンパーの開く音です (急速排気付タイプのみ)	異常ではありません
	上記以外でいつもと違う音がする	パネル、フィルターがしっかり取付けられていますか？	取付け直します 10 ページ
フィルターが目づまりしていませんか？		清掃します 8 ページ	
風が少なくなった	フィルターが目づまりしていませんか？	清掃します 8 ページ	
パネルが閉まらない	フィルター枠が左右逆に入っていないですか？	正しく入れ直す 10 ページ	
雨水が浸入する		工事店へのコーキングがされているか確認します	
おまかせ、急速(または強)、ロスナイ(弱)の3つのランプが点滅する(自動運転タイプ)	センサーの故障です	お買上げの販売店に修理依頼をします 〔「おまかせ」運転以外の運転はできません〕	

お手入れ・困ったとき

アフターサービス

三菱換気空清機 **クロスナイ** のアフターサービスは、お買上げの販売店かお近くの「三菱電機 修理窓口・ご相談窓口」にご相談ください。

■補修用性能部品の保有期間 ●ロスナイは換気扇に準じます。
換気扇の補修用性能部品の保有期間は製造打ち切り後6年です。
性能部品とは、その製品の機能を維持するために必要な部品です。

仕様

形名	電圧 (V)	周波数 (Hz)	ノッチ	消費電力 (W)	風量(m³/h)		温度交換効率 (%)	騒音 (dB)	質量 (kg)
					排気	給気			
VL-200KA ₂ (-BE) (-D,J,W)	100	50	急速	48	200	120	—	43	4.5
			ロスナイ	19	65	65	60	29	
		60	急速	51	200	120	—	43	
			ロスナイ	18	60	60	65	28.5	
VL-200RK ₂ (-BE) (-D,J,W)	100	50	急速	47	200	120	—	43	4.5
			ロスナイ	18	65	65	60	29	
		60	急速	50	200	120	—	43	
			ロスナイ	18	60	60	65	28.5	
VL-100PKAX	100	50	強	31	105	100	55	38	5.0
			弱	17	65	65	60	28.5	
		60	強	35	105	100	55	38	
			弱	17	60	60	65	28	
VL-100RPKX	100	50	強	30	105	100	55	38	5.0
			弱	16	65	65	60	28.5	
		60	強	34	105	100	55	38	
			弱	16	60	60	65	28	

*上記値は、JIS規格 (JIS C 9603) に基づいて測定した値です。特に騒音値は、お部屋の構造によって上記値より高くなる場合があります。

愛情点検	☆ 長年ご使用のロスナイの点検を！	
	<p>ご使用の際 このようなことは ありませんか。</p> <ul style="list-style-type: none"> ●スイッチを入れても運転しない。 ●運転中に異常音や振動がする。 ●こげ臭いにおいがする。 ●回転が遅いまたは不規則。 (モータはメンテナンスが必要な部品です) ●本体取付部に腐食、破損等がある。 	<p>使用 中止</p> <p>故障や事故防止のため、 電源を切って必ず販売 店にご連絡ください。 点検、修理に要する費 用は販売店にご相談く ださい。</p>

お客さま メモ <small>サービスを依頼されるとき便利です。</small>	形名	
	お買上げ年月日	年 月 日
	お買上げ店名 (住所) (電話番号)	()

この製品には地球環境保護の一環として再資源化ができるように主なプラスチック部品に材質名を表示しています。
(材質名は主材料にISO) 規定の略号を使用