

三菱 **業務用** ロスナイ耐湿形

形名

LGH-15RHW3(全熱交換形)

LGH-50RHW3(全熱交換形) ・ **LGH-50RHP3**(顕熱交換形)

LGH-100RHW3(全熱交換形) ・ **LGH-100RHP3**(顕熱交換形)

取扱説明書

お客さま用

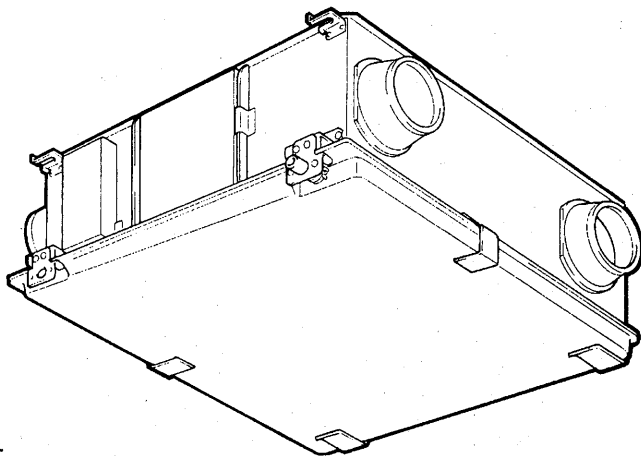

もくじ

ページ

お使いになる前に

安全のために必ず守ること	2
特長	2~3
各部のなまえとはたらき	3

使いかた

使いかた	4
------	---

お手入れ・困ったとき





お手入れ	4~7
故障かなと思ったら	7
アフターサービス	7
仕様	8





この製品は日本国内用ですので日本国外では使用できず、またアフターサービスもできません。
This appliance is designed for use in Japan only and can not be used in any other country.
No servicing is available outside of Japan.

- ★ご使用前に「安全のために必ず守ること」を必ずお読みになり、正しく安全にお使いください。
- ★お読みになった後は、お使いになるかたがいつでも見られるところに、同封の「三菱電機 修理窓口・ご相談窓口のご案内」とともに保管してください。

安全のために必ず守ること

●誤った取扱いをしたときに生じる危険とその程度を次の表示で区分して説明しています。

 警告		誤った取扱いをしたときに、死亡や重傷などに結びつく可能性があるもの
 禁止	可燃性ガスが漏れた場合はコントロールスイッチを入・切をしない 電気接点の火花により爆発する原因。 窓を開けて換気する	
 水ぬれ禁止	製品を水につけたり、水をかけたりしない 火災や感電の原因。	
 分解禁止	改造や必要以上の分解はしない 火災・感電・けがの原因。	
 指示に従い必ず行う	単相交流 100V で使用する 間違った電源で使用すると火災や感電の原因。	
	お手入れの際は必ず分電盤のブレーカーを切る 通電状態では感電やけがの原因。	
	異常時(こげ臭い等)は、運転を停止して分電盤のブレーカーを切り、お買上げの販売店または「三菱電機 修理窓口・ご相談窓口」に相談する 異常のまま運転を続けると故障や感電・火災などの原因。	

 注意		誤った取扱いをしたときに傷害または家屋・家財などの損害に結びつくもの
 禁止	ロスナイの風が直接あたるところに燃焼機器を置かない 不完全燃焼による事故の原因。	
	高温(40℃以上)や直接炎があたったり、油煙の多い場所では使用しない 火災の原因。	
	機械および化学工場など酸・アルカリ・有機溶剤・塗料など有害ガス・腐食性成分を含んだガスが発生する場所では使用しない 絶縁劣化による漏電火災や故障の原因。	
	相対湿度 80%を超える場所では使用しない 絶縁劣化による漏電火災や故障の原因。	
 ぬれ手禁止	ぬれた手でスイッチを操作しない 感電の原因。	
 指示に従い必ず行う	ドレンホースは確実に排水するように配管してあることを確認する ドレン水が漏れて感電の原因。	
	お手入れの際は手袋を着用する 着用しないとけがの原因。	
	お手入れ後の部品の取付けは確実に 落下によりけがの原因。 長期間使用しないときは分電盤のブレーカーを切る 絶縁劣化による感電や漏電火災の原因。	

特長

主な特長

- | | | |
|----------|------------------------------------|--|
| 1 | 耐湿構造で高湿度条件下の換気可能
全熱・顕熱交換 | 全熱交換形は温湿度とも熱交換し、顕熱交換形は温度のみを熱交換し、湿度はそのまま排気除湿換気します。 |
| 2 | 強制同時給排なので
新鮮空気 | 強制同時給排機能によってきれいな外気を取り入れながら汚れた空気を排気します。だから室内の空気は新鮮です。 |
| 3 | ロスナイエレメントの働きで
快適温度 | ロスナイエレメントの働きにより外気を室温に近づけて給気しますので、暖かさ・涼しさを保ちながら換気します。 |
| 4 | 熱ロスが少ないから
省工ネ | 室内の暖かさ・涼しさを保ちながら換気ができるので、冷暖房時の熱ロスが少なく、冷暖房費も節約できます。 |
| 5 | 特殊構造により
防音効果 | 室外騒音の侵入を防ぎ、室内音の音もれを抑えます。 |
| 6 | 給排気バランスが選べる
マルチ換気モード | 使用環境や設置場所に合わせて、給排気のバランスが変えられるので最適な換気ができます。 |

特長 つづき

マルチ換気モードとは

使用環境や設置場所に合わせて給排気バランスの選択が可能です。
(換気モードは施工時に設定されています。)

コントロールスイッチ	換気モード	給気風量	排気風量	使用用途
強	パワー給排気	強	強	●オフィス内の混雑時 在室人数に応じた効率的な換気ができ、最適換気量を確保できます。
	パワー給気	強	弱	●オフィスの外からのちり、ほこりを防ぎたいとき 給気量が排気量に対し多いためオフィス内を正圧に保ち、ちり、ほこりの侵入を防ぎます。 ●給気不足のとき トイレや給湯室に設置されている換気扇からの排気過多に伴う慢性的な給気不足を補います。
	パワー排気	弱	強	●喫煙コーナーなど臭いや煙を素早く排気したいとき 排気量が給気量に対し多いためコーナーを負圧に保ち、臭いや煙を拡散せず効率的に排気できます。
弱	省エネ換気	弱	弱	●オフィス内が混み合っていないとき 人数が少ない残業時間や休日は給気量と排気量を「弱」にし、換気によるロスを最小限に抑え、省エネ換気を実現します。

※本体設定コネクタまたは切換スイッチを両方とも弱に設定すると、コントロールスイッチの強/弱によらず省エネ換気固定となります。

「ロスナイ換気」と「普通換気」とは

●「ロスナイ換気」とは……

室内空気をロスナイエレメントを通して室外に排気します。
熱交換された外気が室内に供給されます。
冷暖房をしている夏・冬には「ロスナイ換気」で運転します。

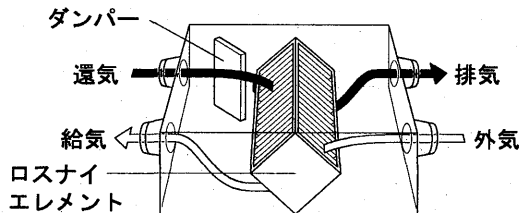

●「普通換気」とは……

室内の汚れた空気をロスナイエレメントを通さずそのまま排気します。熱交換を必要としない春・秋には「普通換気」で運転します。

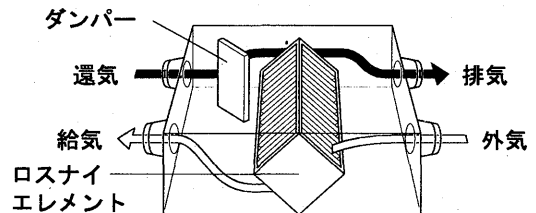

各部のなまえとはたらき

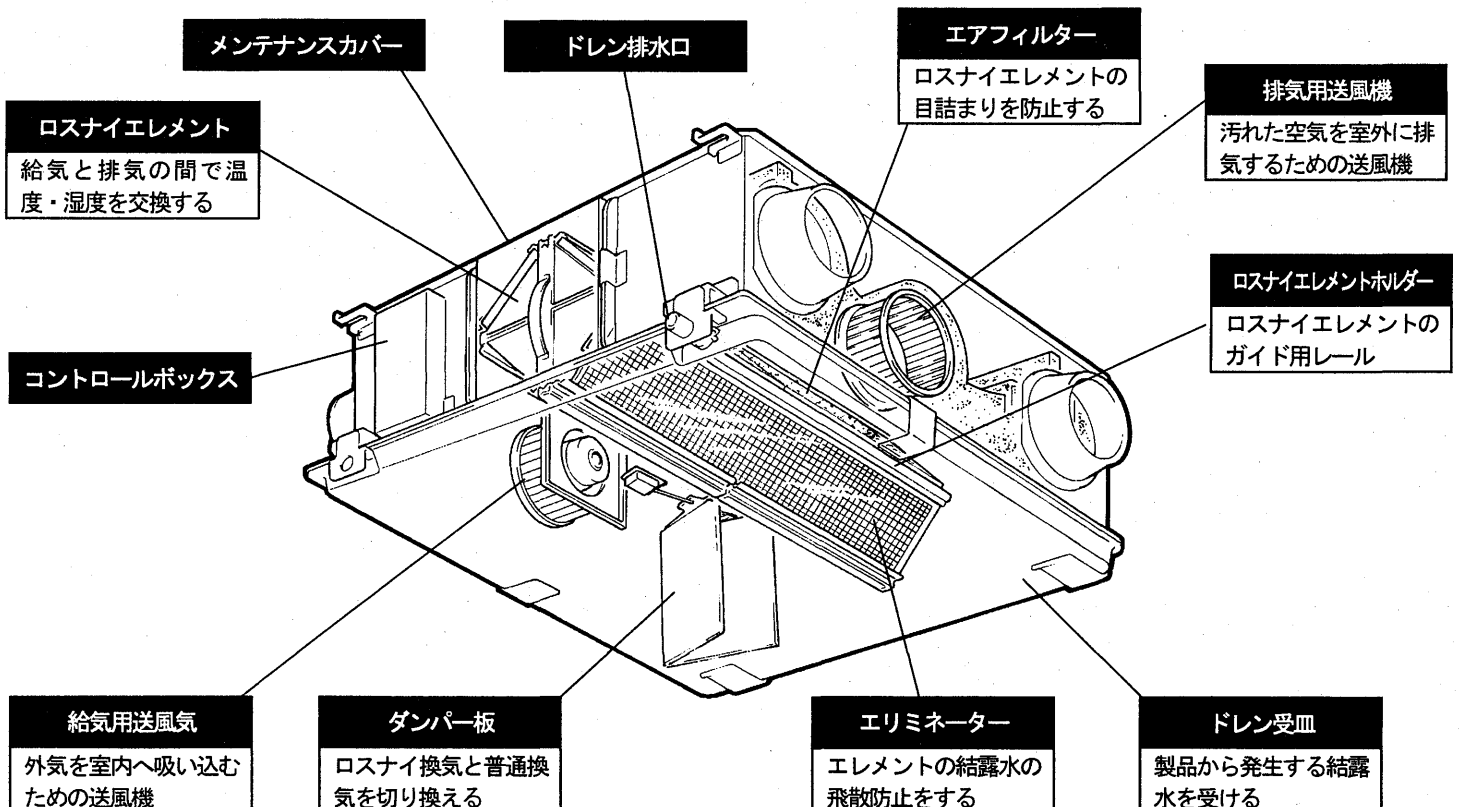

※図は LGH-50RHW3 を示す

使いかた

システム部材のコントロールスイッチで、運転・停止・風量切換・機能切換を行います。

システム部材のコントロールスイッチ
PZ-05SLB3

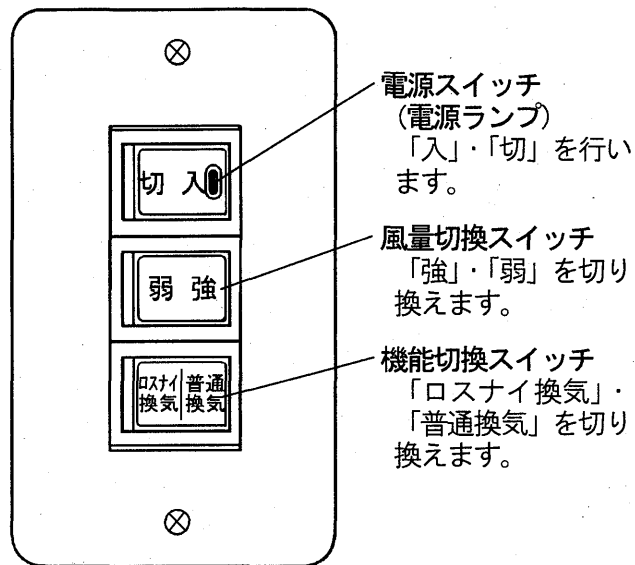

メモ

- 「普通換気」から「ロスナイ換気」に切り換えたり、「普通換気」の状態では電源スイッチを「切」にすると、ダンパーが閉まる音がしますが異常ではありません。
- 冷暖房をしている夏・冬には「ロスナイ換気」で運転し、冷暖房を必要としない中間期(春・秋)に外気を取り入れて、浴室内等の温度を下げる場合には「普通換気」で使用します。
- 使い始めに臭いがする場合がありますが、異常ではありません。

お手入れ

ロスナイの機能低下を防ぐため、エアフィルター・エリミネーター・ロスナイエレメントに付着したごみ・ほこりを定期的に清掃する。

製品内にもごみ・ほこりがたまっている場合は、製品内も清掃してください。

目安 エアフィルター……………1年に1回以上

エリミネーター……………1年に1回以上

ロスナイエレメント…2年に1回以上

(汚れの程度に応じて清掃回数は増やしてください)

警告

お手入れの際は必ず分電盤のブレーカーを切る
(通電状態では感電やけがの原因)

注意

お手入れの際は手袋を着用する
(着用しないとけがの原因)

お手入れ後の部品の取付けは確実に行う
(落下によりけがの原因)

各部品のはずしかた

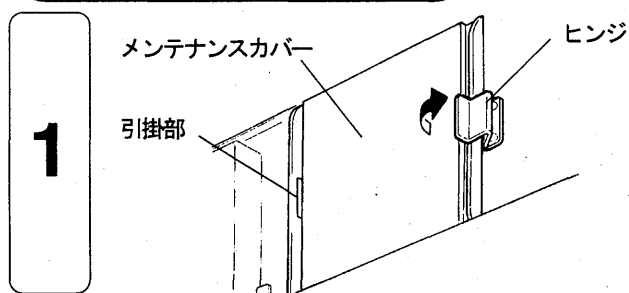

メンテナンスカバーをはずす

点検口から天井裏に入り、ヒンジをはずしてメンテナンスカバーを開いて引掛部から取りはずす。

お手入れ つづき

2

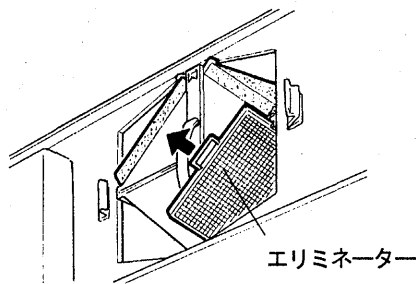

エリミネーター

エリミネーターを引き出す

エリミネーターはロスナイエレメントの下側右に2枚入っているので引き出す。

※LGH-15RHW3は下側右に1枚入っています

3

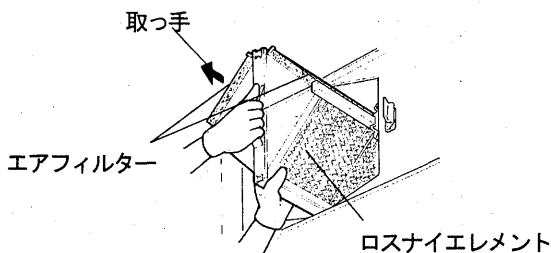

ロスナイエレメントを引き出す

取っ手を持ち、フィルターが付いたままロスナイエレメントを本体から引き出す。

●ロスナイエレメント、フィルターストッパーの数は機種により異なります。下記表をご覧ください。

機種	ロスナイエレメント	フィルターストッパー
LGH-15RHW3	1個	6個
上記以外	2個	8個(ロスナイエレメント1個につき4個)

4

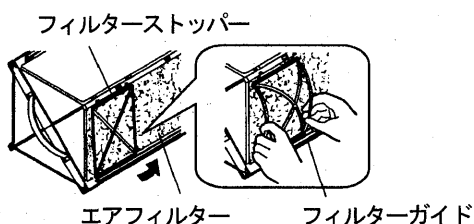

エアフィルターをはずす

フィルターストッパーをフィルターガイドからはずし、エアフィルターをはずす。

お願い

●フィルターストッパーは、左図のように少ししなせるとフィルターガイドからはずれます。フィルターストッパーが破損しないように取りはずしてください。

各製品の清掃のしかた

1

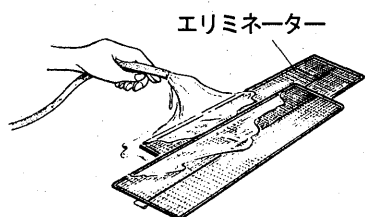

エリミネーター

エリミネーターの清掃

掃除機などでほこりを吸い取るか、汚れのひどい場合はぬるま湯(40℃以下)で洗よく乾かす。

お願い

●水洗いしたエリミネーターは日陰で十分乾かしてください。
●ブラシやタワシを使用して洗わないでください。

2

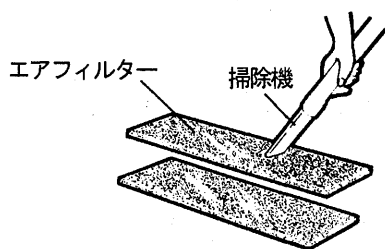

エアフィルター

掃除機

エアフィルターの清掃

掃除機でほこりを吸い取る。汚れのひどい場合は、水または、ぬるま湯(40℃以下)に中性洗剤を溶かして押し洗いをし、よく乾かす。

お願い

●熱湯で洗ったり、もみ洗いしないでください。
●直接火にあてて乾かすことはしないでください。

メモ

●交換用のエアフィルターがシステム部材として用意されていますので古くなったエアフィルターは交換してください。

お手入れ つづき

3

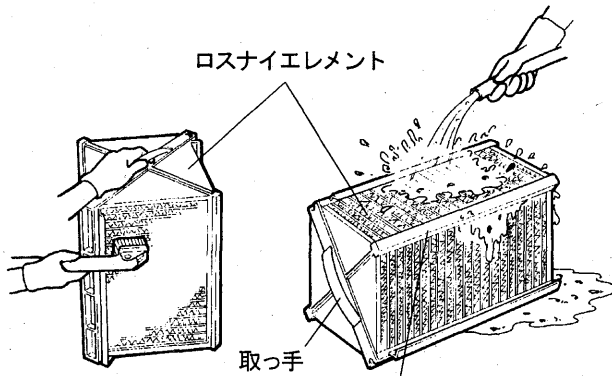

ロスナイエレメント
取っ手
エレメント枠

水洗いをしたとき、エレメント枠を持たない。
エレメントは重くなっており、取っ手を持ってください。破損の原因になります。

ロスナイエレメントの清掃

掃除機でロスナイエレメントの表面のごみ・ほこりを吸い取る。

掃除機のノズルは、ハケ付きのものを使用し、ハケを軽くあてて清掃する。

●汚れがひどい場合は水で流し洗いをする。

お願い

- 掃除機のかたいノズルをあてないでください。
(ロスナイエレメントの表面が傷つきます)
- 水洗いしたロスナイエレメントは日陰で十分に乾かしてください。
- ブラシやタワシを使用して洗わないでください。

お手入れ後の組立てと確認

1

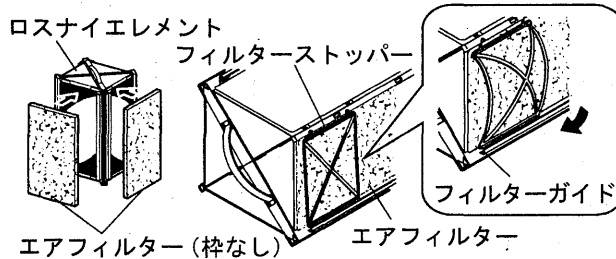

ロスナイエレメント
フィルターストッパー
エアフィルター (枠なし)
エアフィルター
フィルターガイド

エアフィルターの取付け

エアフィルターをロスナイエレメントのフィルターガイドに合わせて取付け、フィルターストッパーで固定します。

お願い

- エアフィルターを取付けるときロスナイエレメントの表面を傷つけないようにしてください。
- エアフィルターは、フィルターストッパーで確実に固定してください。
- フィルターストッパーは、左図のように少しならせてフィルターガイドに引掛け固定してください。
- エアフィルターを入れ忘れないようにしてください。ロスナイエレメントにごみが詰まり、風量低下の原因になります。

2

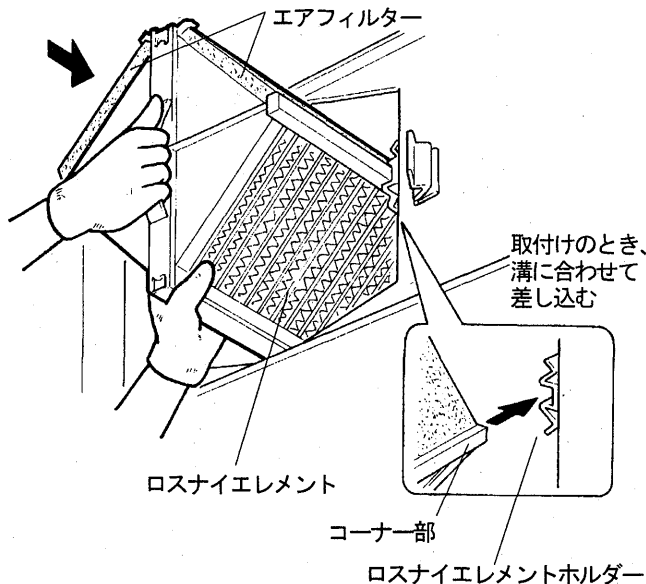

エアフィルター
ロスナイエレメント
コーナー部
ロスナイエレメントホルダー

取付けのとき、溝に合わせて差し込む

ロスナイエレメントの取付け

ロスナイエレメントのコーナー部(4か所)をロスナイエレメントホルダーに確実に差し込み、本体内に納める。

お手入れ つづき

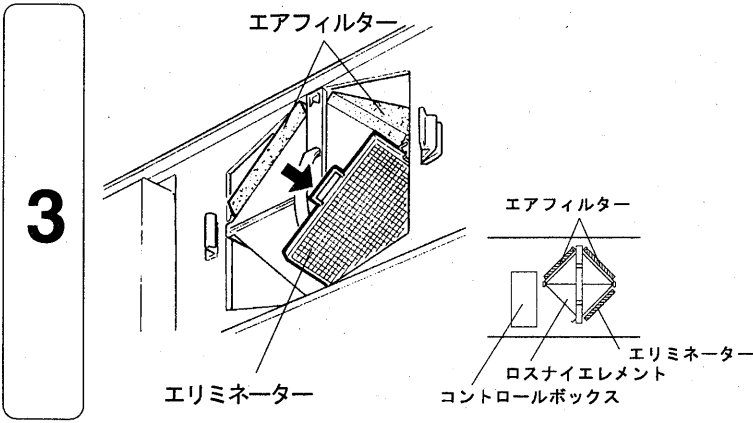

エリミネーターの取付け
ロスナイエレメントの下側右に差し込む。(表裏なし)

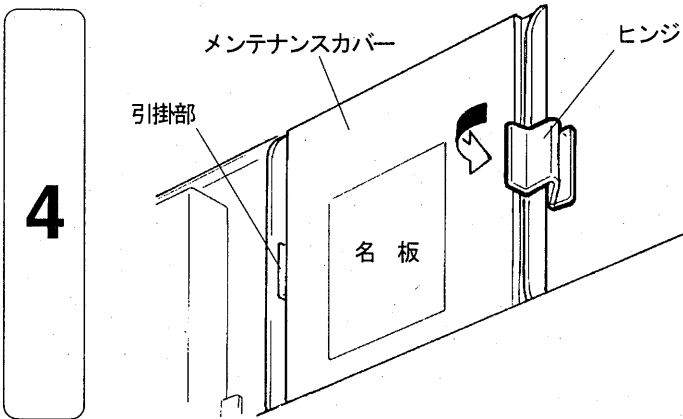

メンテナンスカバーの取付け
引掛部にメンテナンスカバーの穴を引っ掛け、ヒンジをかけて固定する。(名板が読める方向に取付ける)

故障かなと思ったら

換気していない場合は、下記を参照して処置してください。

現象	原因	処置
換気しない	●元電源が入っていない	●元電源を入れる
	●エアフィルター・ロスナイエレメント・エリミネーターが目詰まりしている	●「お手入れ」に従って清掃する

上記の処置をしても改善されない場合は、お買上げの販売店にご相談ください。

アフターサービス

アフターサービスはお買上げの販売店かお近くの「三菱電機 修理窓口・ご相談窓口」にご相談ください。

異音がする、風が出ないなど異常があれば電源を切って、お買上げの販売店へご連絡ください。点検・修理に要する費用などは販売店にご相談ください。

■補修用性能部品の保有期間

当社は、この業務用ロスナイの補修用性能部品の製造打切り後9年保有しています。
補修用性能部品とは、その製品の機能を維持するために必要な部品です。

仕 様

形 名	電源 (V)	周波数 (Hz)	消費電力 (W)	定格風量 (m ³ /h)	温度交換効率 (%)	エンタルピー 交換効率(%)		騒音(dB)		質量 (kg)
						暖房時	冷房時	本体直下 1.5m	本体 吹出口	
LGH-15RHW ₃	単相	50	94	150	64	50	44	27	34	20
	100	60	109	150	64	50	44	28	35	
LGH-50RHW ₃	単相	50	227	500	67	53	46	34	41	42
	100	60	281	500	67	53	46	34	41	
LGH-100RHW ₃	単相	50	490	1000	67	55	46	37	47	83
	100	60	630	1000	67	55	46	37	47	
LGH-50RHP ₃	単相	50	227	500	67	—	—	34	41	42
	100	60	281	500	67	—	—	34	41	
LGH-100RHP ₃	単相	50	490	1000	67	—	—	37	47	83
	100	60	630	1000	67	—	—	37	47	

※騒音値は無響室で測定した値です。

※本体吹出口騒音は斜め45°、1.5m前方の値となります。

※上記の値はロスナイ換気強ノッチ時の場合を示します。

お客さま メモ <small>サービスを依頼されるときに便利です。</small>	形 名	
	お買上げ年月日	年 月 日
	お買上げ店名 (住 所) (電話番号)	()

この製品には地球環境保護の一環として再資源化ができるように主なプラスチック部品に材質名を表示しています。

(材質名は主材料にISO規定の略号を使用)



中津川製作所 〒508-8666 岐阜県中津川市駒場町1番3号 電話0573-66-2111

この説明書は再生紙を使用しています。