

ダクト用換気扇「へやてん」(24時間換気機能付タイプ) 〔居室・トイレ・洗面所用〕

グリル形式	インテリア格子			木調格子
色 調	クールホワイト	ライトベージュ	マットブラック	ライトオーク
形 名	VD-08ZLXC7-C	VD-08ZLXC7-BE	VD-08ZLXC7-CK	VD-08ZLXC7-G

取扱説明書

お客さま用

この製品の運転にはコントロールスイッチが必要です。コントロールスイッチの位置を確認してください。





お客さま自身では取付けないでください。(安全や機能の確保ができません)

- この製品は日本国内用ですので日本国外では使用できず、またアフターサービスもできません。
This appliance is designed for use in Japan only and can not be used in any other country.
No servicing is available outside of Japan.
- 正しく安全にお使いいただくためにこの説明書を必ずお読みください。なお、ご使用前に「安全のために必ず守ること」を確認して、正しく安全にお使いください。
- お読みになった後は、お使いになる方がいつでも見られるところに同梱の「三菱電機修理窓口・ご相談窓口のご案内」とともに保管してください。

1.安全のために必ず守ること

誤った取扱いをしたときに生じる危険とその程度を次の表示で区分して説明しています。

 警告	誤った取扱いをしたときに死亡や重傷などに結びつく可能性があるもの
 禁止	●ガス漏れに気付いたときは、換気扇のスイッチの入・切をしない 爆発・引火の原因。
 水ぬれ禁止	●製品を水につけたり、水をかけたりしない ショートや感電の原因。
 分解禁止	●改造や工具を必要とする分解はしない 火災・感電・けがの原因。 分解・修理は修理技術者のいる販売店または当社のお客さま相談窓口にご相談ください。
 指示に従う	●お手入れの際は必ず分電盤のブレーカーを切る 感電やけがの原因。
	●交流 100V を使用する 火災や感電の原因。

 注意	誤った取扱いをしたときに傷害または家屋・家財などの損害に結びつくもの
 禁止	●本体に異常な振動が発生した場合は使用しない 本体・部品の落下によりけがの原因。
	●直接炎のあたるおそれのある場所や油煙・有機溶剤・可燃性ガスのある場所では使用しない 火災の原因。
 接触禁止	●運転中は危険ですから、羽根の中に指や物を入れない けがの原因。
 浴室での使用禁止	●浴室など湿気が多い場所では絶対に使用しない 感電および故障の原因。
 指示に従う	●電気工事は必ず電気工事店に依頼する 感電の原因。
	●お手入れの後の部品の取付けは確実に 落下によりけがの原因。
	●お手入れの際は手袋を着用する 着用しないとけがの原因。
	●長期間で使用にならないときは、必ず分電盤のブレーカーを切る 絶縁劣化による感電や漏電火災の原因。

●特長

24時間換気機能付ダクト用換気扇で24時間換気を行うことにより、給気口から新鮮な空気を取入れ室内空気環境の悪化を改善します。

〈24時間換気方式について〉

建材や家具から発生するホルムアルデヒド等の化学物質、居室の中に発生する汚染物質や臭気を排出するために、必要換気風量で24時間換気します。ただし、24時間換気を有効に行うには専用給気口やドアのアンダーカットなどの設置による空気の流通経路の確保が必要です。

〈24時間換気方式の効果〉

- ①建材や家具から発生されシックハウス症候群で問題となっているホルムアルデヒド等の化学物質が滞留することなく、給気口から新鮮な空気を取り入れます。
- ②居室の中に発生する炭酸ガスなどの汚染物質や臭気を排出し、新鮮な空気を補給して空気のよどみを解消します。
- ③住宅内の湿気を排出し、結露を防止してカビ・ダニの発生を抑制します。

●各部のなまえ

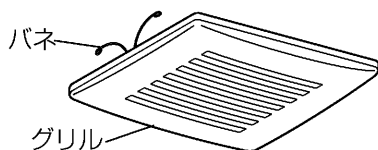
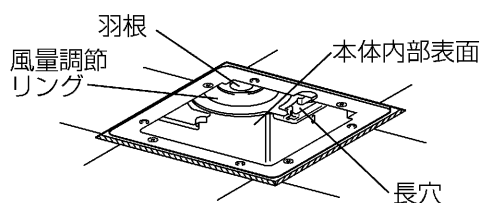

■風量調節リング

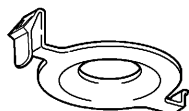

2. 使用方法

運転は壁のコントロールスイッチで運転開始と停止を行います。

- スイッチにより、ランプが点灯して運転中がわかるものもあります。

メモ

- 給気口があるか確認してください。(効果的な換気を行うために必要です)
- この換気扇は外気逆流や冷気侵入などを抑えるため、排気側に風圧式シャッターを設けています。風圧式シャッターは急激なドアの開閉や外風の強い時などにはシャッター閉じ音が聞こえる場合があります。

3. グリルの調整

グリルの取付け方向を90° 変えることができます。

- グリルについているバネの位置を90° 変更してください。

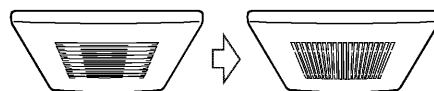

- ①バネ固定ピースを抜き取り、バネをはずします。

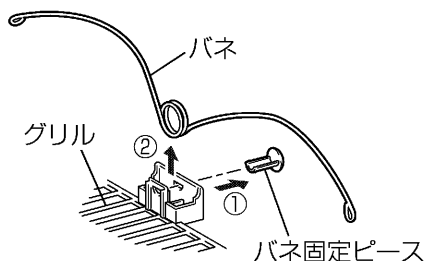

- ②90° 変えた位置にバネを取付け、バネをバネ固定ピースで固定してください。

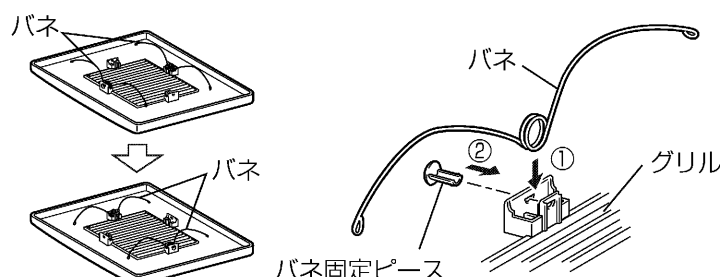

4.お手入れのしかた

グリルや羽根にほこりが付着しますと風量低下や異常音発生の原因になります。
約3か月に1度を目安としてグリルの清掃をしてください。

⚠ 警告

お手入れの際は必ず分電盤のブレーカーを切る
感電やけがの原因。

⚠ 注意

お手入れの際は手袋を着用する
着用しないとけがの原因。

お願い

- ケーシングや羽根は、はずさないでください。(振動や騒音の原因)
- 洗剤などをご使用の場合は中性洗剤をご使用ください。

1

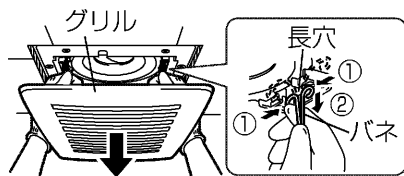

グリルをはずす

- グリルを両手で少し下げ、バネをにぎって長穴からはずす。

2

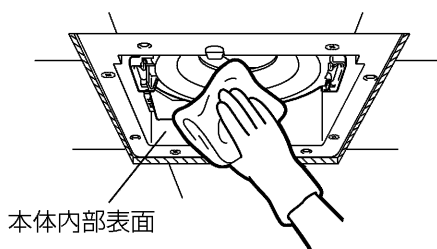

汚れを取る

- グリルや本体内部表面の汚れは、台所用中性洗剤を浸した布でふき取り、洗剤が残らないように乾いた布でよくふき取る。
- 羽根の汚れがひどい場合および振動や騒音が発生した場合は、お買上げの販売店かお近くの「三菱電機修理窓口・ご相談窓口」にご相談ください。

お願い

- 羽根を下に引っ張らないでください。
(ケーシングに羽根があたり、異常音の発生や羽根破損の原因となります)

3

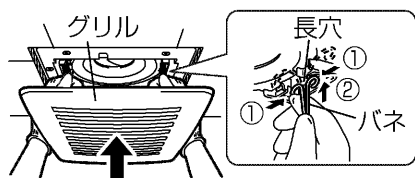

グリルを取付ける

- バネを長穴に差し込み、グリルを軽く押し上げる。

風量調節リングが取付けてある場合でも、お手入れは風量調節リングを取付けた状態で行います。
何らかの理由により風量調節リングを取りはずしたい場合は以下の手順に従ってください。

■風量調節リングあり ■風量調節リングなし

風量調節リングの取りはずし方

風量調節リングが取付けてある場合は以下の手順にて取りはずしてください。

- (1) 風量調節リングの取手部に指を掛け、内側に押しながら下に引いて本体内部取付穴から取りはずす。
- (2) 風量調節リングを、支えながら突起部を本体内部の引掛け穴からはずす。

お願い

- 取りはずした風量調節リングは必ず元通り取付けてください。
- 羽根の取りはずしは行わないでください。

1

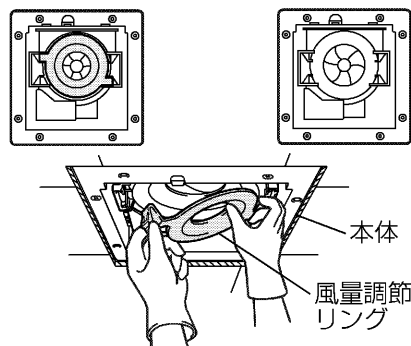

●風量調節リング取りはずし

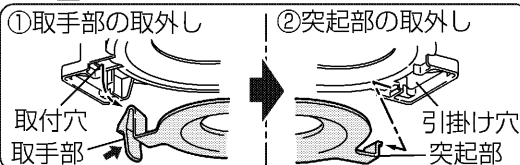

●風量調節リング取付け

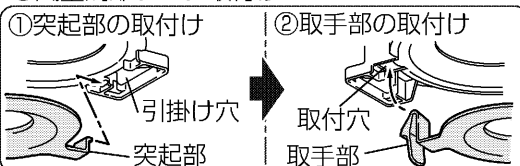

風量調節リングの取付け方

風量調節リングが取付けてあり、お手入れのためにはずした場合は、以下の手順にて取付けてください。

- (1) 本体内部の引掛け穴に風量調整リングの突起部をはめ込む。(風量調整リングは斜めにして突起部を引掛け穴にはめ込むようにしてください)
- (2) 風量調節リングの取手部を本体内部取付穴にはめ込む。「パチン」と音がするまではめ込み、風量調節リングが確実に固定されているかを確認する)

2

5.修理を依頼する前に

<p>このような症状があれば点検してください。</p>	<ul style="list-style-type: none"> ●コントロールスイッチを入れても羽根が回転しない。 (ブレーカーが切れていたり停電ではありませんか?) ●換気量が不足する。 (屋外フードにほこりが堆積していませんか?) ●運転中に異常音や振動がする。 (グリルや本体が確実に取付けられていますか?) ●グリルがはずれかけている。(傾いている) (本体に確実に取付けてください) 	<p>点検・処置をしても直らないときは</p>	<p>電源を切って必ず販売店に点検・修理を依頼してください。</p> <p>費用については販売店と相談してください。</p>
-----------------------------	---	-------------------------	--

※取付場所によってはダクト配管が長くなったり、曲がり部分が多くなる場合があります。この場合、換気扇への負担が大きくなり、回転数が上がって風切り音が大きくなりますが異常ではありません。

6.アフターサービス

三菱ダクト用換気扇のアフターサービスは、お買上げの販売店かお近くの「三菱電機 修理窓口・ご相談窓口」にご相談ください。

長年ご使用いただくためには換気扇のメンテナンスが必要です。モーターは消耗部品です。

■補修用性能部品の保有期間

当社は、この換気扇の補修用性能部品を、製造打切り後6年保有しています。

補修用性能部品とは、その製品の機能を維持するために必要な部品です。

7.仕様

形名	電圧 (V)	风量調節リング	定格周波数 (Hz)	消費電力 (W)	開放风量 (m³/h)	有効換気量 (m³/h)		騒音 (dB)	質量 (kg)
						パイプ長さ 10m 時	パイプ長さ 20m 時		
VD-08ZLXC7-C	100	なし	50	2.5	38	35	32	25.0	1.2
VD-08ZLXC7-BE			60	2.4	42	39	35	28.0	
VD-08ZLXC7-CK		あり	50	2.4	22	21	20	24.0	
VD-08ZLXC7-G			60	2.3	24	23	22	27.0	

※特性は JIS C 9603 に基づく開放時の値です。

※騒音値は無響室での測定値です。実取付状態では反響音等を含むためこれよりも高くなります。

※消費電力、騒音値は開放风量のものです。

※加圧を配管相当長としてみなし、ダクトや屋外フードの圧力損失を考慮して10m、20m 時の換気量を「有効換気量」と称しています。

愛情点検	☆長年ご使用の換気扇の点検を!	
	<p>ご使用の際このようなことはありませんか。</p>	<ul style="list-style-type: none"> ●スイッチを入れても羽根が回転しない。 ●運転中に異常音や振動がする。 ●回転が遅いまたは不規則。 (モーターはメンテナンスが必要な部品です) ●こげ臭いにおいがする。 ●本体取付部に腐食、破損等がある。
	▶	<p>使用中止</p> <p>故障や事故防止のため、電源を切って必ず販売店にご連絡ください。 点検、修理に要する費用は販売店にご相談ください。</p>

<p>お客さまメモ</p> <p>サービスを依頼される時便利です。</p>	形名	
	お買上げ年月日	年 月 日
	お買上げ店名 (住所) (電話番号)	() _____

この製品には地球環境保護の一環として再資源化ができるように主なプラスチック部品に材質名を表示しています。
材質名は主材料にISO規定の略号を使用。



中津川製作所 〒508-8666 岐阜県中津川市駒場町1番3号 電話 0573-66-2111

この説明書は、再生紙を使用しています。