

三菱クリーンコンパック換気扇 20cm・25cm・30cm

形名によって取扱いが異なりますので、予め使用の形名をご確認ください。

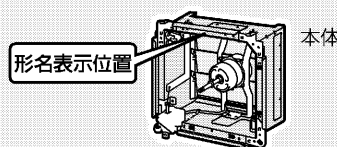

格子タイプ				
形名	用途	シャッター方式	運転方式	電気工事
EX-20SC ₂ EX-25SC ₂ EX-30SC ₂	教室 ・ 事務所	電気式	埋込 スイッチ 速調付	AC100V 電源コード 直付け
EX-20SC-S EX-25SC-S EX-30SC-S			埋込 スイッチ	AC100V コンセント

標準タイプ				
形名	用途	シャッター方式	運転方式	電気工事
EX-20SC-EH EX-25SC-EH EX-30SC-EH	教室 ・ 事務所	電気式	埋込 スイッチ	AC100V コンセント

取扱説明書

お客さま用







正しく安全にお使いいただくためにこの説明書を必ずお読みください。なお「安全のために必ず守ること」は使用上大切なことですので必ず事前にご確認ください。

お読みになった後は、お使いになる方がいつでも見られるところに同封の「三菱電機 修理窓口・ご相談窓口のご案内」とともに保管してください。

この製品は日本国内専用ですので日本国外では使用できず、またアフターサービスもできません。
This appliance is designed for use in Japan only and can not be used in any other country.
No servicing is available outside of Japan.





1. 安全のために必ず守ること

誤った取扱いをしたときに生じる危険とその程度を次の表示で区分して説明しています。

 警告		誤った取扱いをしたときに死亡や重傷などに結びつく可能性があるもの
 禁止	●ガス漏れに気づいたら、換気扇のスイッチを入・切しない 爆発・引火の原因。	 分解禁止
	●電源コードを傷つけたり、加工したり、たばねたりしない 火災や感電の原因。	 指示に従う
	●交流 100 V 以外では使用しない 火災や感電の原因。	 プラグを抜く
 水ぬれ禁止	●製品を水につけたり、水をかけたりしない ショートや感電の原因。	 ぬれ手禁止
	●分解・改造はしない 火災・感電・けがの原因。 分解・修理は修理技術者のいる販売店または当社のお客さま相談窓口にご相談ください。	●お手入れの際、電源プラグの刃および刃の取付面にほこりが付着している場合は、よく拭く 火災の原因。
	●お手入れの際は、電源プラグを抜くか、分電盤ブレーカーを切る 感電・けがの原因。	●ぬれた手で電源プラグを抜き差ししない 感電・けがの原因。

⚠ 注意

誤った取扱いをしたときに傷害または家屋・家財などの損害に結びつくもの

 禁止	<ul style="list-style-type: none"> ● 本体に異常な振動が発生した場合は使用しない 本体や部品の落下によりけがの原因。 	 指示に従う	<ul style="list-style-type: none"> ● お手入れの際は手袋を着用する けがの原因。
 接触禁止	<ul style="list-style-type: none"> ● 運転中は、羽根の中に指や物を入れない けがの原因。 	 指示に従う	<ul style="list-style-type: none"> ● 電源プラグを抜くときは、電源コードを持たずに先端の電源プラグを持って引き抜く 感電やショートして発火の原因。
 指示に従う	<ul style="list-style-type: none"> ● 羽根や部品の取付けは確実に 部品が落下し、けがをする原因。 	 プラグを抜く	<ul style="list-style-type: none"> ● 長時間ご使用にならないときには、電源プラグをコンセントから抜くか分電盤のブレーカーを切る 絶縁劣化による感電や漏電火災の原因。

2. 使用方法

- 壁スイッチで「入」 ↔ 「切」 します。
速調付タイプは風量切換スイッチで「強・弱」 切換えができます。
- この製品を24時間換気用として使用する場合は、特別な場合（運転異常・点検・お手入れ）を除き常時電源スイッチを「入」 でご使用ください。

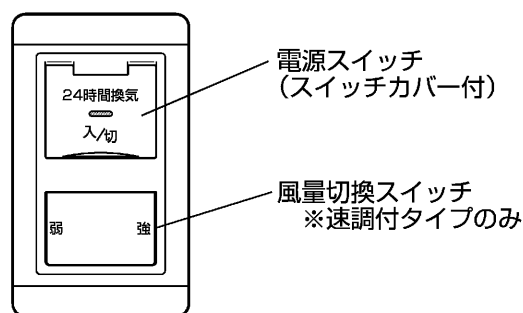

お願い

- 換気扇設置場所で中性以外の洗剤や消毒剤などを頻繁に使用すると寿命が短くなる場合があります。
- お手入れに下記の溶剤・洗剤を使用しないでください。（中性洗剤をご使用ください）
シンナー、アルコール、ベンジン、ガソリン、灯油、スプレー、酸性洗剤、アルカリ性洗剤、化学ぞうきんの薬剤、クレンザーなどの研磨材入りの洗剤、殺菌剤、消毒剤など
（異常音の発生、変質、変色、塗装はがれの原因）

3. お手入れのしかた

換気扇が汚れてきましたら約3か月に1度を目安として、次の順序で清掃してください。

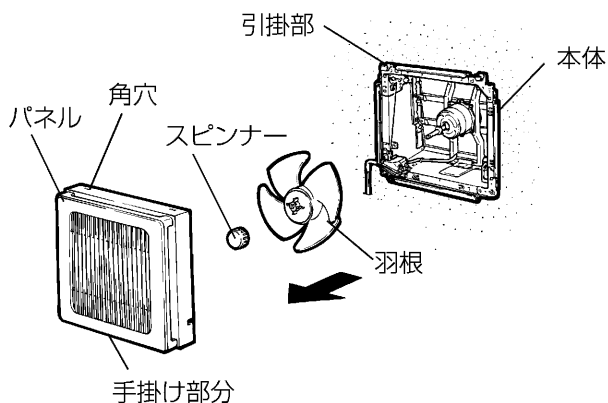

■ EX-30SC₂, EX-30SC-S, EX-20・25・30SC-EH

油だまりのしかた
図のように油だまりの両横を持って、かたむけないよう注意してはすす。

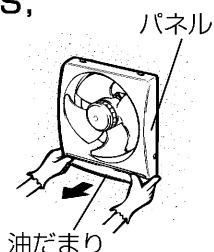

各部品のはすしかた

- 1 パネル**
 - 手掛け部分を手前に引いてはすし、上部角穴を本体の引掛部からはす。
- 2 スピンナー・羽根**
 - 羽根を軽く持ってスピナーを「ユルム」の方向に回す。
 - 羽根を手前に引く。
- 3 本体**
 - 本体の清掃は取付けたままでおこなう。

お願い

- 本体を固定しているネジは外さないでください。
部品脱落のおそれがあります。

清掃のしかた

中性洗剤 を使用して汚れを取る。

- パネル、油だまり、羽根、スピナーは中性洗剤を溶かしたぬるま湯に浸して汚れを落としてからきれいな水で洗いよく乾燥させる。
- 本体は中性洗剤を浸した布で汚れをふき取り洗剤が残らないように乾いた布でよくふき取る。

お願い

- 洗剤などをご使用の場合は中性洗剤をご使用ください。
- お手入れの際はモーターおよび充電部を濡らさないでください。

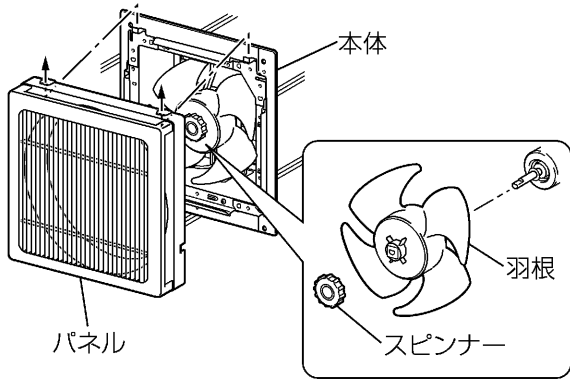

お手入れ後の組立てと確認

お手入れが終わりましたら、取りはずしと逆の順序で組立てる。

■ 部品の落下や故障を防ぐため次の点検をしながら組立てる。

- ① 電源コードに傷はないか？
- ② 本体、羽根、スピナー、パネル、油だまりが確実に取付けられているか？

お願い

- パネルを軽く引っ張ってはずれないことを確認してください。
- 油だまりは左右のツメ部を前面より押し、「カチッ」と音がするまではめ込んでください。
- スピナーは確実に締め付け、羽根のガタがないことを確認してください。
- 電源プラグの刃および刃の取付面にほこりが付着している場合は、乾いた布でよく拭いてください。

- ③ 電源を入れ換気扇の運転に異常がないか確認する。

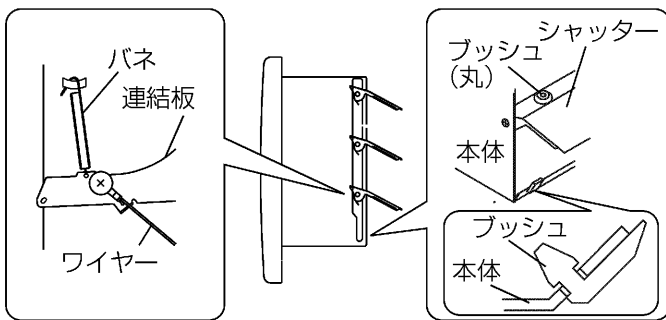
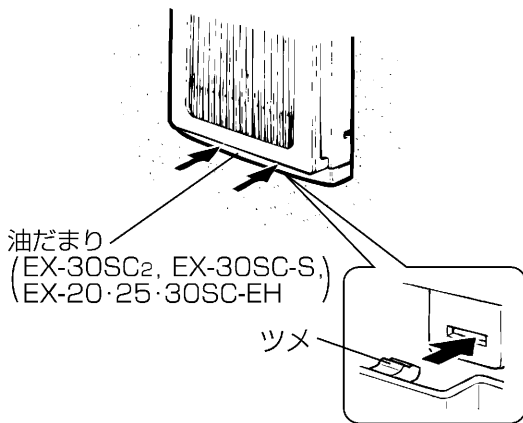

4. 故障かな？と思ったら

次のような症状があれば点検してください。点検をしても直らない場合、また下記以外の現象が生じた場合は、必ず分電盤ブレーカーを切って（電源プラグを抜いて）からお買上げの販売店または、工事店にお申しつけください。

こんなとき	原因	点検してください
運転しない	本体に通電されていますか？	<ul style="list-style-type: none"> ● 分電盤ブレーカーを点検します ● 停電ではありませんか？
運転中に異常な音がる	パネル、羽根が確実に取付けられていますか？	取付け直します
シャッターが正常に動作しない	本体、シャッターが変形していませんか？	販売店または工事店へ確認します
	開閉機構の部品がはずれていませんか？	取付け直します

5. アフターサービス

三菱換気扇のアフターサービスは、お買上げの販売店かお近くの「三菱電機 修理窓口・ご相談窓口」にご相談ください。長年ご使用いただくためには換気扇のメンテナンスが必要です。モーターは消耗部品です。

■補修用性能部品の保有期間

当社は、この換気扇の補修用性能部品を製造打ち切り後6年保有しています。補修用性能部品とはその製品の機能を維持するために必要な部品です。

6. 仕様

電圧100V

形名	消費電力(W)		開放風量(m³/h)		有効換気量(m³/h)				騒音(dB)		質量(kg)	
					ウェザーカバー取付時		防火ダンパー付ウェザーカバー取付時					
	50Hz	60Hz	50Hz	60Hz	50Hz	60Hz	50Hz	60Hz	50Hz	60Hz		
EX-20SC ₂	強	25	29	540	606	475	540	450	480	39	43.5	3.5
	24時間換気(弱)	9	10	360	348	330	280	300	260	29	28	
EX-25SC ₂	強	34	40	900	996	805	860	695	755	43	46	4.0
	24時間換気(弱)	13	14	570	528	460	445	395	390	29.5	27	
EX-30SC ₂	強	40	48	1290	1290	1185	1130	1080	1020	43	42.5	5.0
	24時間換気(弱)	17	17.5	702	672	600	570	520	500	25.5	24	
EX-20SC-S		25	29	540	606	475	540	450	480	39	43.5	3.5
EX-25SC-S		34	40	900	996	805	860	695	755	43	46	4.0
EX-30SC-S		40	48	1290	1290	1185	1130	1080	1020	43	42.5	5.0
EX-20SC-EH		25	29	570	660	520	585	470	535	38	42	3.4
EX-25SC-EH		34	40	996	1068	865	910	755	770	41	44	3.9
EX-30SC-EH		40	48	1404	1404	1300	1270	1170	1130	40.5	40.5	4.8

※測定方法はJIS C 9603による。

愛情点検



☆**長年ご使用の換気扇の点検を!**

ご使用の際このようなことはありませんか。

- スイッチを入れても羽根が回転しない。
- 運転中に異常音や振動がする。
- 回転が遅いまたは不規則。(モーターはメンテナンスが必要な部品です)
- こげ臭いにおいがする。
- 本体取付部に腐食、破損等がある。

**使用
中止**

故障や事故防止のため、電源を切って必ず販売店にご連絡ください。点検、修理に要する費用は販売店にご相談ください。

<p>お客さまメモ</p> <p>サービスを依頼されるとき便利です。</p>	形名				<p>この製品には地球環境保護の一環として再資源化ができるように主なプラスチック部品に材質名を表示しています。 (材質名は主材料にISO) (規定の略号を使用)</p>
	お買上げ年月日	年	月	日	
	お買上げ店名 (住所) (電話番号)	() _____			



中津川製作所 〒508-8666 岐阜県中津川市駒場町1番3号 電話 0573-66-2111

この説明書は、再生紙を使用しています。