

ダクト用換気扇（雑ガスセンサー自動運転タイプ）〔居間・事務所・店舗用〕

グリル形式・色調	着せ替えインテリア・クールホワイト
形名	VD-18ZA7-W

取扱説明書

お客さま用













この製品の運転にはコントロールスイッチが必要です。コントロールスイッチの位置を確認してください。

お客さま自身では取付けないでください。（安全や機能の確保ができません。）

- この製品は日本国内用ですので日本国外では使用できず、またアフターサービスもできません。
This appliance is designed for use in Japan only and can not be used in any other country.
No servicing is available outside of Japan.
- 正しく安全にお使いいただくためにこの説明書を必ずお読みください。なお、ご使用前に「安全のために必ず守ること」を確認して、正しく安全にお使いください。
- お読みになった後は、お使いになる方がいつでも見られるところに同梱の「三菱電機修理窓口・ご相談窓口のご案内」とともに保管してください。

1.安全のために必ず守ること

- 誤った取扱いをしたときに生じる危険とその程度を次の表示で区分して説明しています。

 警告		 注意	
 禁止	誤った取扱いをしたときに死亡や重傷などに結びつく可能性があるもの	 禁止	誤った取扱いをしたとき、傷害または家屋・家財などの損害に結びつくもの
 ガス漏れに気付いたときは、換気扇のスイッチの入・切をしない 爆発・引火の原因。		 本体に異常な振動が発生した場合は使用しない 本体・部品の落下によりけがの原因。 直接炎のあたるおそれのある場所や油煙・有機溶剤のある場所では使用しない 火災の原因。	
 水ぬれ禁止	製品を水につけたり、水をかけたりしない ショート・感電の原因。	 接触禁止	運転中は危険ですから、羽根の中に指や物を入れない けがの原因。
 分解禁止	改造や工具を必要とする分解はしない 火災・感電・けがの原因。 分解・修理は修理技術者のいる販売店または当社のお客さま相談窓口にご相談ください。	 浴室での使用禁止	浴室など湿気が多い場所では絶対に使用しない 感電・故障の原因。
 指示に従う	お手入れの際は分電盤のブレーカーを切る 感電・けがの原因。 交流 100V を使用する 火災・感電の原因。	 指示に従う	電気工事は電気工事店に依頼する 感電の原因。 お手入れの後の部品の取付けは確実に 落下によりけがの原因。 お手入れの際は手袋を着用する けがの原因。 長期間で使用にならないときは、分電盤のブレーカーを切る 絶縁劣化による感電・漏電火災の原因。

●各部のなまえ

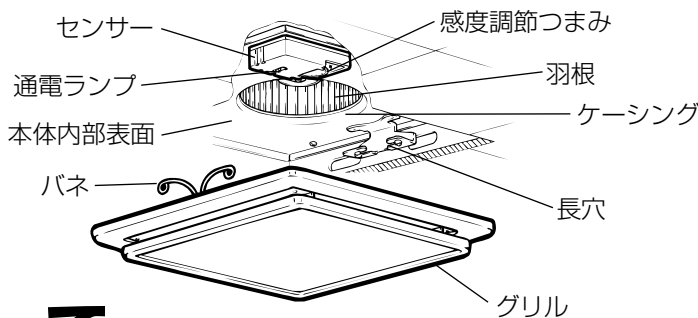

●ご使用にあたって

- スプレー（殺虫剤・整髪用・掃除用など）をかけないでください。
（グリル・羽根の破損、変質の原因になります）
- 高温（40℃以上）になるところに取付けられていないか確認してください。
（製品の変形やモーター焼損の原因になります）

2. 使用方法

この換気扇は付属のコントロールスイッチにより、自動運転と連続運転をすることができます。自動運転とは、センサーが空気の汚れを検知して自動的に運転を開始し汚れを排出します。

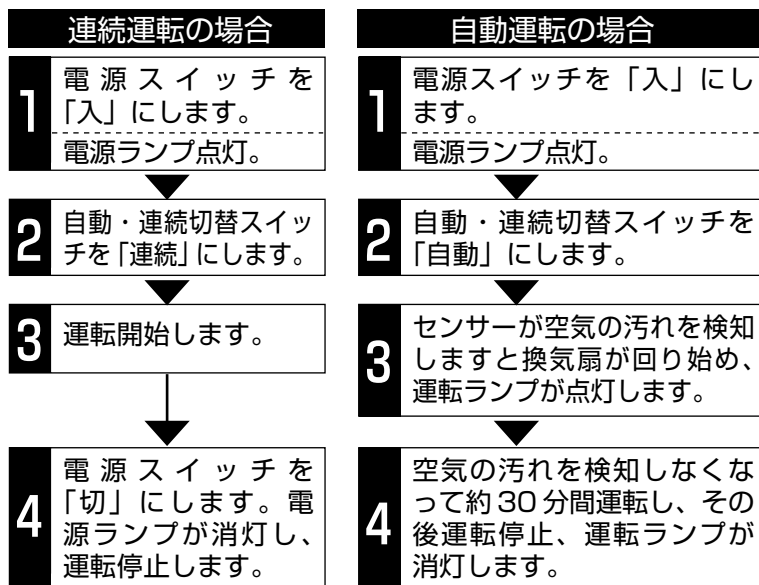
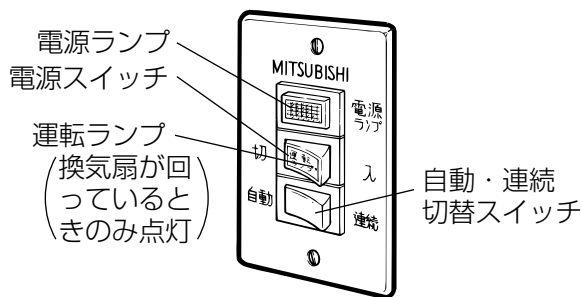

自動運転の動作シーケンス

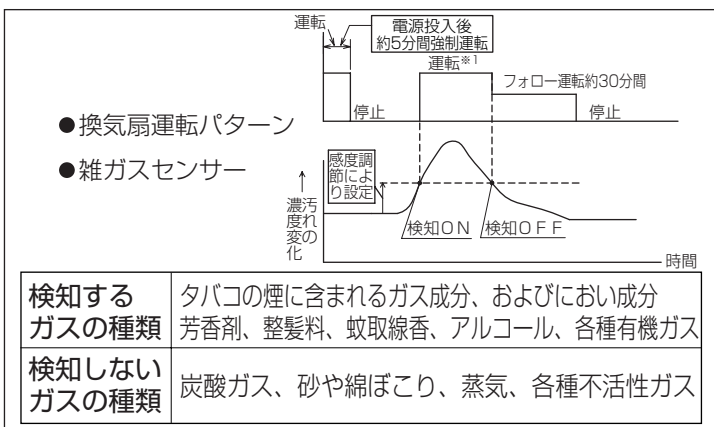

※1 運転は強制的に約20分間運転します

センサー感度調節

センサー感度調節は感度調節つまみを回して調節する。つまみを「高感度」へ回すと検知しやすくなり、「低感度」へ回すと検知しにくくなります。

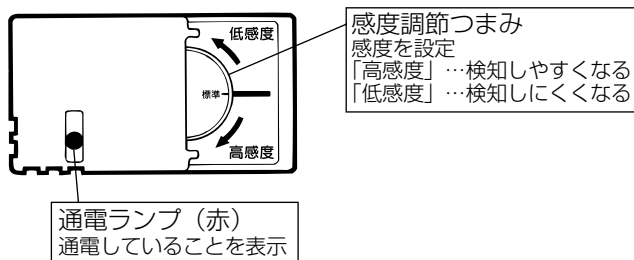

お願い

- 自動運転は室内に障害物がなく、室内無風の条件で正常に動作するように設定されています。以下の場合にはお客さまの希望どおりに動作しない場合があります。
 - ・他の換気扇を回したとき
 - ・扇風機や冷暖房機など強い風を直接製品に当てたとき
 - ・風の強い日
 - ・室内の空気の流れによりセンサー部に汚れた空気がとどきにくいとき
 - ・煙の少ないタバコの場合
 - ・タバコを吸う位置が異なる場合
 - ・外気が汚れているとき
 - ・室内に感知するガスが発生しつづけるとき（新築時のにおい、整髪料、芳香剤、線香など）
- ※通常の状態に戻ればセンサーは適確な動作をします。
- 感度調節つまみをお望みの設定に合わせてから感知部が安定するまで多少時間がかかります。使用する場所に応じて調節してください。
- 設定によっては羽根が突然回ることがありますので注意してください。
- きれいな空気状態を記憶するため室内の空気をきれいにしてから運転スイッチを「自動」にしてください。
- 室温が急激に上昇すると室内空気が汚れても運転を開始する場合があります。室温が安定すれば通常の動作に戻ります。
- 長期間使用しない場合などは分電盤のブレーカーを切るか、コントロールスイッチの電源スイッチを「切」にしてください。

3. グリルの調整

グリルと天井材の間にすき間がある場合

バネ取付板調節金具のネジ（左右）をゆるめ、バネ取付板を調整分だけスライドさせて高さを調整し、ネジを締付け固定します。

お願い ●左右の調節を同一にしてください。

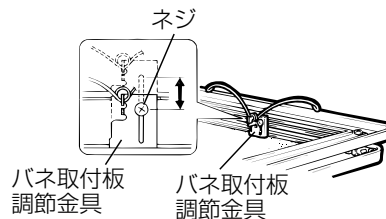

グリルと天井材を合わせる場合

1 天井材を切断する。

13以下 □340
15 15
単位(mm)

2 グリルを分解する。
①グリルBのネジ4本をはずします。
②パネル押え板のネジ4本をはずしてパネル押え板、パネル押え、パネルの順に取外す。

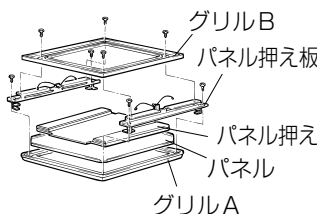

3 天井材とパネルを入れ替え、天井材の厚みに応じてパネル押え端部の折返し部を切り取り、すき間のないように組立てる。

お願い

- 天井材は厚さ13mm以下のものを使用してください。
- 天井材は重いもの・われやすいものは避けてください。(1.0kg以下)

4. お手入れのしかた

グリルや羽根にほこりが付着しますと風量低下や異常音発生の原因になります。約3か月に1度を目安としてグリルの清掃をしてください。

警告

お手入れの際は必ず分電盤のブレーカーを切る感電やけがの原因。

注意

お手入れの際は手袋を着用する着用しないとけがの原因。

お願い

- ケーシングや羽根は、はずさないでください。(振動や騒音の原因)
- お手入れに下記の溶剤・洗剤を使用しないでください。シンナー、アルコール、ベンジン、ガソリン、灯油、スプレー、アルカリ洗剤、化学ぞうきんの薬剤、クレンザーなどの研磨剤入りの洗剤 (異常音の発生、変質、変色、塗装はがれの原因)

グリルをはずす

- グリルを少し下げてバネを持つ。左図のように長穴からバネをはずす。
- 落下防止用のチェーンが付いていますので本体の端子カバーの穴に引掛けられているチェーンのフックをはずして、グリルを取りはずす。通電ランプが消灯していることを確認してください。

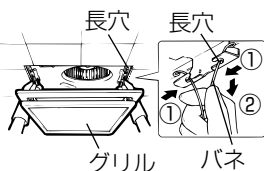

汚れを取る

- グリルや本体内部表面の汚れは、台所用中性洗剤を浸した布でふき取り、洗剤が残らないように乾いた布でよくふき取る。
- 羽根の汚れがひどい場合および振動や騒音が発生した場合は、お買上げの販売店かお近くの「三菱電機修理窓口・ご相談窓口」にご相談ください。

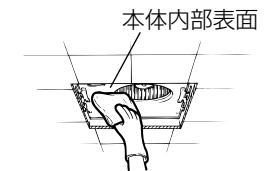

本体の表面もふいてください

グリルを取付ける

- 落下防止用のチェーンを端子カバーの穴に引掛け、バネを長穴に入れ、グリルを軽く押し上げます。

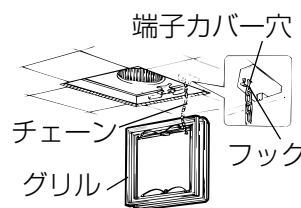

5. 修理を依頼する前に

このような症状があれば点検してください。

- コントロールスイッチを入れても羽根が回転しない。(ブレーカーが切れていたり停電ではありませんか?)
- 換気量が不足する。(屋外フードにはこりが堆積していませんか?)
- 運転中に異常音や振動がする。(グリルや本体が確実に取付けられていますか?)
- グリルがはずれかけている。(傾いている)(本体に確実に取付けてください)

点検・処置しても直らないときは

電源を切って必ず販売店に点検・修理を依頼してください。

費用については販売店と相談してください。

※取付場所によってはダクト配管が長くなったり、曲がり部分が多くなる場合があります。この場合、換気扇への負担が大きくなり、回転数が上がって風切り音が大きくなりますが異常ではありません。

6.自動運転で故障かな？と思ったら

次のような症状があれば点検してください。点検しても直らない場合、また下記以外の現象が生じた場合は、必ず分電盤ブレーカーを切ってからお買上げの販売店にお申し付けください。

こんなとき	原因	対策
換気扇が運転しない コントロールスイッチの電源ランプが点灯していない	元電源が切られていませんか？	元電源を入れてください
	電源スイッチは「切」になっていませんか？	「入」にしてください
換気扇が運転しない コントロールスイッチの電源ランプは点灯している	感度調節つまみが低感度側（左）に回りすぎていませんか？	感度調節つまみを高感度側（右）へ少し回してください
	換気扇の下部近くにセンサーの感知を妨げる障害物はありませんか？	センサーが正常に感知できるように移動してください
	センサー検知確認ランプが点灯した直後ではありませんか？	5～10秒後に換気扇が回り始めていますので、そのまま使用してください
換気扇の運転が止まりな 室内の空気はきれいな状態である	自動・連続切替スイッチが「連続」になっていませんか？	「自動」にしてください
	感度調節つまみが高感度側（右）に回りすぎていませんか？	感度調節つまみを低感度側（左）へ少し回してください
	自動・連続切替スイッチを「連続」から「自動」または、「切」から「入」にした直後ではありませんか？	5～6分後に換気扇の運転が停止しますのでそのままご使用ください
	室内の空気がきれいになってからも約30分間換気扇の運転が続けられます	故障ではありませんのでそのまま使用してください

7.アフターサービス

三菱ダクト用換気扇のアフターサービスは、お買上げの販売店かお近くの「三菱電機 修理窓口・ご相談窓口」にご相談ください。長年ご使用いただくためには換気扇のメンテナンスが必要です。モーターは消耗部品です。

■補修用性能部品の保有期間

当社は、この換気扇の補修用性能部品を、製造打切り後6年保有しています。補修用性能部品とは、その製品の機能を維持するために必要な部品です。

8.仕 様

形 名	電 圧 (V)	ノッチ	消費電力 (W)		風量 (m³/h)		騒 音 (dB)		質 量 (kg)
			50Hz	60Hz	50Hz	60Hz	50Hz	60Hz	
VD-18ZA7-W	100	-	36.0	39.5	350	330	34.5	33.5	6.6

※特性は JIS C 9603 に基づく開放時の値です。

※騒音値は無響室での測定値です。実取付状態では反響音等を含むためこれより高くなります。

愛情点検



☆ **長年ご使用の換気扇の点検を！**

使用中

ご使用の際
このようなことは
ありませんか。

- スイッチを入れても羽根が回転しない。
- 運転中に異常音や振動がする。
- 回転が遅いまたは不規則。
(モーターはメンテナンスが必要な部品です)
- こげ臭いにおいがする。
- 本体取付部に腐食、破損等がある。

故障や事故防止のため、電源を切って必ず販売店にご連絡ください。
点検・修理に要する費用は販売店にご相談ください。

<p>お客さま メモ</p> <p>サービスを依頼されるとき便利です。</p>	形 名	VD-18ZA7-W		
	お 買 上 げ 年 月 日	年	月	日
	お 買 上 げ 店 名 (住 所) (電話番号)	() _____		

この製品には地球環境保護の一環として再資源化ができるように主なプラスチック部品に材質名を表示しています。
(材質名は主材料にISO規定の略号を使用)



中津川製作所 〒508-8666 岐阜県中津川市駒場町1番3号 電話 0573-66-2111

この説明書は、再生紙を使用しています。