

MITSUBISHI

ロスナイセントラル換気ユニット

形名

VL-100PZMS

エアリゾート

お客様用

取扱説明書

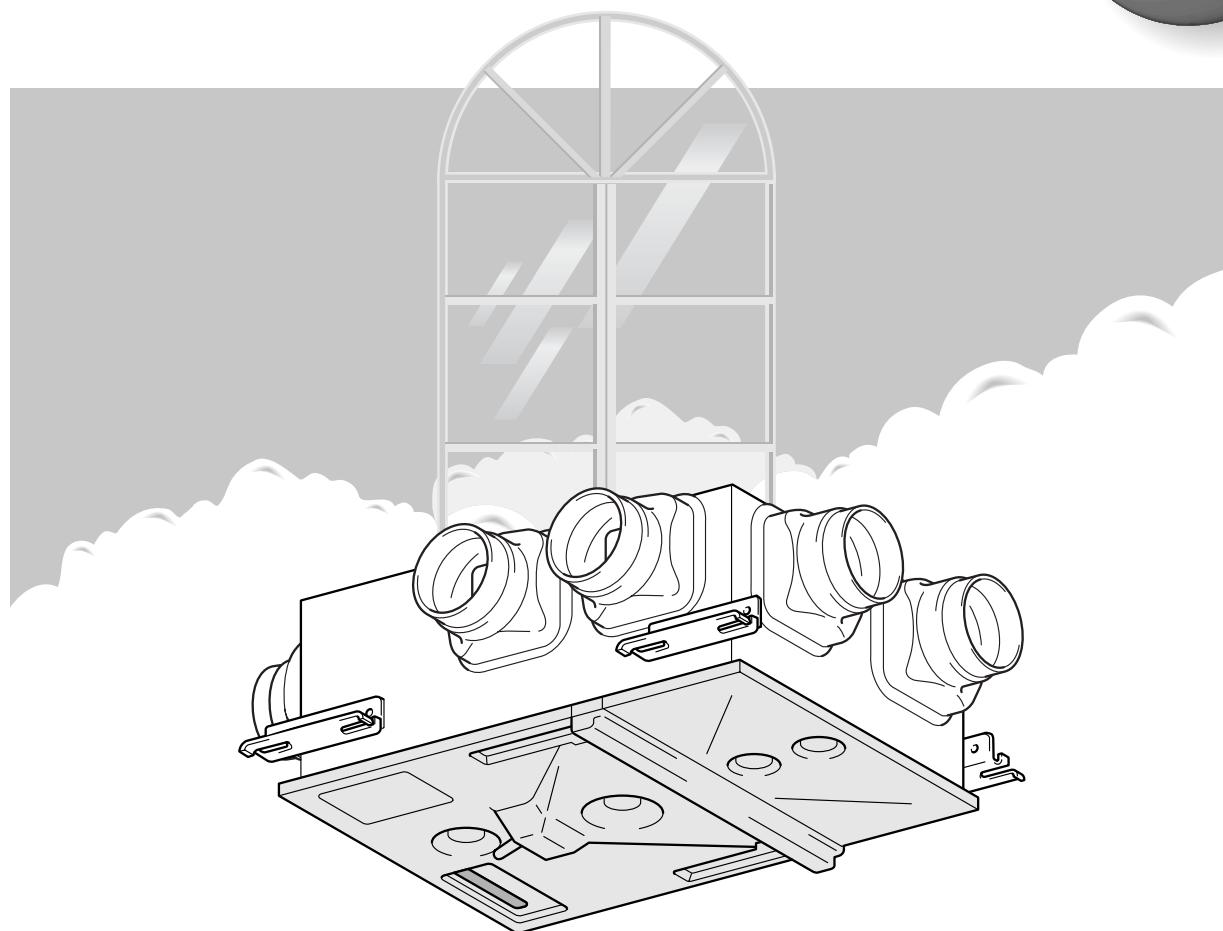

もくじ

| | |
|--------------|-----|
| 安全のために必ず守ること | 2 |
| 特長 | 2 |
| 各部のなまえとはたらき | 3 |
| 運転のしかた | 4 |
| お手入れのしかた | 6 |
| 故障かな?と思ったら | 7 |
| アフターサービス | 7 |
| 仕様 | 裏表紙 |

■ご使用前にこの説明書をよくお読みになり、正しく安全にお使いください。

■お読みになった後は、お使いになるかたがいつでも見られるところに、同封の「三菱電機 修理窓口・ご相談窓口のご案内」とともに保管してください。

この製品は日本国内用ですので日本国外では使用できず、またアフターサービスもできません。

This appliance is designed for use in Japan only and can not be used in any other country.



No servicing is available outside of Japan.

お客様自身では取付けないでください。(安全や機能の確保ができません)





安全のために必ず守ること



●誤った取扱いをしたときに生じる危険とその程度を次の表示で区分して説明しています。

●図記号の意味は、次のとおりです。

| | |
|---|------------------------------------|
|  警告 | 誤った取扱いをしたときに死亡や重傷などに結びつく可能性があるもの |
|  注意 | 誤った取扱いをしたときに傷害または家屋・家財などの損害に結びつくもの |

| | | | |
|--|--|---|--|
|  禁止 |  分解禁止 |  指示に従い必ず行う |  アース線接続 |
|--|--|---|--|

|  警告 | |
|---|--|
|  <ul style="list-style-type: none"> ●交流100V以外では使用しない。 (火災や感電の原因になります) ●可燃性ガスが漏れた場合はロスナイのスイッチを入・切しない。 (電気接点の火花により爆発する原因になります) 窓を開けて換気してください。 ●製品を水につけたり、水をかけたりしない。 (火災や感電の恐れがあります) |  <ul style="list-style-type: none"> ●お手入れの際は必ずブレーカーを切る。 (感電やけがの原因になります) |
|  <ul style="list-style-type: none"> ●どんな場合でも改造しない。 分解・修理は修理技術者以外の人に行わないでください。 (火災・感電・けがの原因となります) 修理はお買上の販売店または当社のお客さま相談窓口にご相談ください。 |  <ul style="list-style-type: none"> ●湿気が多い場所で使用する場合は、アースが取り付けられているか確認する。 (故障や漏電のときに感電する恐れがあります) アースの取付けは販売店、電気工事店にご相談ください。 |

|  注意 | |
|---|---|
|  <ul style="list-style-type: none"> ●ロスナイの風が直接あたるところに燃焼機器を置かない。 (不完全燃焼による事故の原因になることがあります) |  <ul style="list-style-type: none"> ●電気工事は必ず電気工事店に依頼する。 (間違った電気工事は感電の恐れがあります) ●長期間ご使用にならないときは、必ずブレーカーを切る。 (絶縁劣化による感電や漏電火災の原因になります) ●お手入れ後の部品の取付けは確実にを行う。 (落下によりけがをすることがあります) ●お手入れの際は手袋を着用する。 (けがをすることがあります) |

使用上のお願い

- この製品は換気する際、冬期屋外の冷えた空気を取り入れます。そのため外気温が低下した場合には製品周囲の空気中の水分が結露し、製品に、水滴がついたり滴下する場合がありますが故障ではありません。ドレンパン表面の水滴は拭きとってください。
- 下記環境で使用すると熱交換器が一時的に結氷し風量が低下する場合がありますが、室外温度が-10℃以上に上昇するにつれて徐々に回復します。(室外-15℃以下かつ室内20℃湿度60%以上)

システムの働き

住宅とロスナイ換気扇

現在の住宅は気密性・断熱性が向上し、低エネルギーで快適な空間が得られるというメリットがあります。その反面、換気不足によって発生する室内空気の汚染・結露などが住まいを傷めたり、健康を害するカビ・ダニの発生にもつながります。

そこでロスナイセントラル換気システムが必要となります。

ロスナイセントラル換気システムとは……

リビングゾーン(居間・寝室・子供部屋・他)には熱交換した新鮮な外気を供給し、サニタリーゾーン(洗面所、トイレなど)から集中排気をするにより、1台で建物全体を効果的に換気するシステムです。

システムの特長

- 1** 強制同時給排なので
新鮮空気…強制同時給排機能によってきれいな外気を取入れながら汚れた空気を排出します。
だから室内の空気は新鮮です。
- 2** 排湿効果が高いから
結露対策…冬期には乾燥した外気を取り入れ、室内の湿気を排出し、湿度を下げ結露の発生をおさえます。
- 3** ロスナイエレメントの働きで
快適温度…ロスナイエレメントの働きにより外気を室温に近づけて給気しますので、暖かさ・涼しさを保ちながら換気します。
- 4** 熱ロスが少ないから
省エネ…室内の暖かさ・涼しさを保ちながら換気できるので、冷暖房時の熱ロスが少なく冷暖房費も節約できます。
- 5** 消費電力が気になるから
低消費電力…24時間、安心コストで働きます。

各部のなまえとはたらき

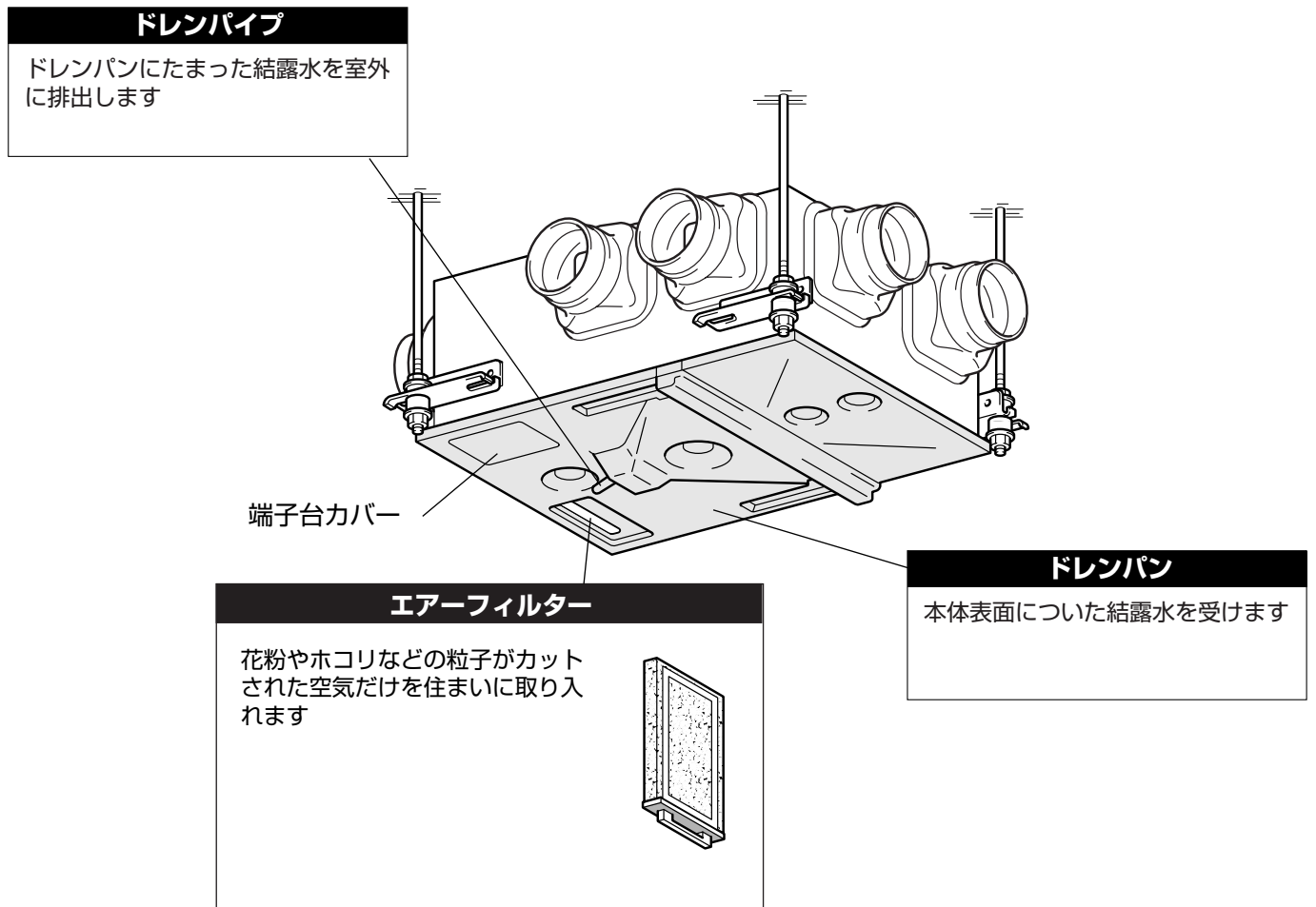

使いかた

元スイッチ

本体電源の「入」「切」を行います。

- 「入」…24時間運転を開始します。
- 「切」…運転を停止します。

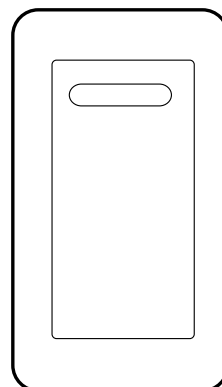

(本スイッチ図は一例です)

風量切換えスイッチ

常時運転と強運転を切換えます。

- 「入」…強運転を開始します。
- 「切」…常時運転に戻ります。

- 常時運転(24時間換気)から強運転にすることでトイレ・洗面所等を急速に換気します。

(トイレ用)

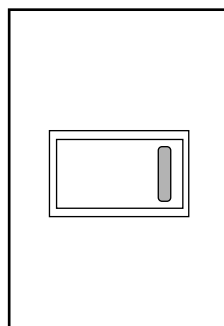

(洗面所用)

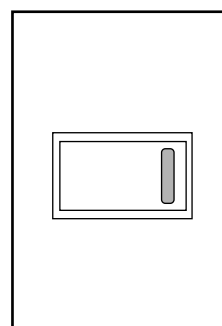

(本スイッチ図は一例です)

上手にお使いいただくために

■元スイッチについて

- ・ロスナイセントラル換気システムは、常時換気によって効果を発揮しますので、連続運転をおすすめします。
- ・通常は、「入」状態で使用しますが、長期不在・点検時には「切」にしてください。

■風量切換えスイッチについて

- ・トイレの臭いや、洗面所の水蒸気を急速に排出したいときなどは「強」運転に切換えます。

バス乾燥・暖房ユニットと連動設置されている場合 (三菱電機製WD-130BZM3の場合)

(浴室用)

運転モードに応じて自動的に常時運転と強運転を切替えます。

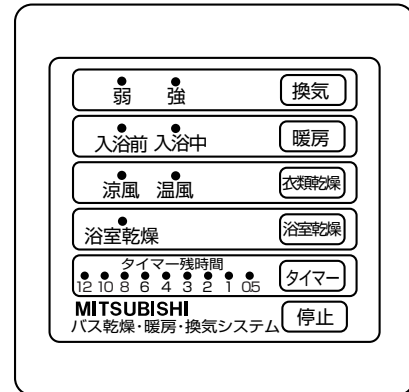

(バス乾燥・暖房ユニットが併設されている場合に取付けられています。)

- バス乾燥・暖房ユニットの運転モードを換気または乾燥にすると、本体は自動的に強運転に切替わります。(三菱電機製WD-130BZM3の場合)

| バス乾燥・暖房ユニット 運転モード | 換気か乾燥 | 換気か乾燥 | 暖房か停止 | 暖房か停止 |
|----------------------|-------|-------|-------|-------|
| 換気ユニット 風量切換スイッチ | 入 | 切 | 入 | 切 |
| 換気ユニット 運転状態 | 強運転 | 強運転 | 強運転 | 常時運転 |

*詳しくは、バス乾燥・暖房ユニットの取扱説明書をご覧ください。

メモ

- バス乾燥・暖房ユニットと連動運転できるように設置されている場合は、浴室からの排気は熱交換せずに湿気の高い空気をそのまま排出します。

お手入れのしかた

ロスナイの機能を長く維持していただくために、エアフィルターに付着したごみ、ほこりを定期的(6か月に1度以上、汚れの多い場所ではより短い期間)に清掃してください。

■お手入れの際は足元が不安定な状態で部品の着脱を行わないでください。

⚠ 警告



ブレーカーを切る

⚠ 注意



手袋を着用する

エアフィルターの清掃のしかた

- 1.元スイッチを「切」にする。
- 2.点検口を開ける

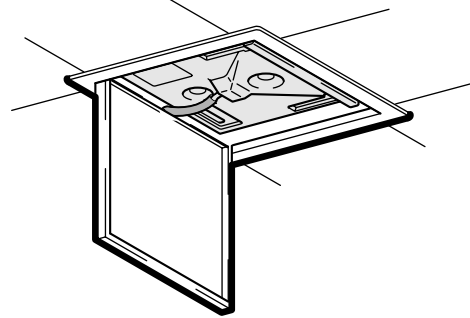

3.エアフィルターを取り出す。

- 点検口を開けた後、エアフィルターの取手をもって下方に引っ張るとエアフィルターが取り出せます。
- ゴミと一緒に落ちてくる場合があります。目などに入らないように注意してください。

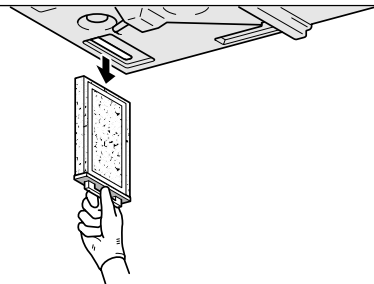

4.エアフィルターを清掃する。

- 軽く手でたたか、または掃除機でほこりを吸引してください。
- 汚れのひどい場合は、中性洗剤を溶かした水またはぬるま湯で押し洗いをし、よく乾かしてください。(約4回再生可能)

お願い

- 水洗いをした場合は、よく乾かして十分に水気を取ってください。
- 熱湯で洗ったり、火で乾かすことは絶対に行わないでください。また、薬品・揮発性の溶剤は絶対に使用しないでください。
- エアフィルターを入れ忘れないでください。(ロスナイエレメント表面にごみが詰り、風量低下の原因になります)
- フィルターが破損した場合は交換用除じんフィルター(P-60F)別売品をご使用ください。

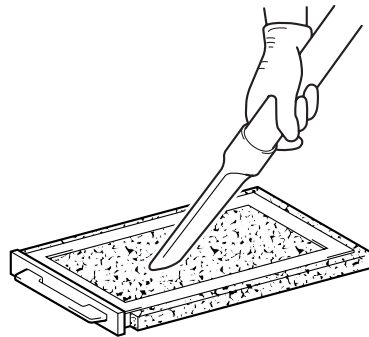

お手入れ後の組み立てと確認

⚠ 注意



部品の取付けは確実に行う

1.エアフィルターを取付ける

- ・エアフィルターを、右図のように本体に差し込みます。
- ・エアフィルター挿入後、向きを右図で確認してください。

2.組み立てが終わりましたら、電源スイッチを入れて次の確認をしてください。



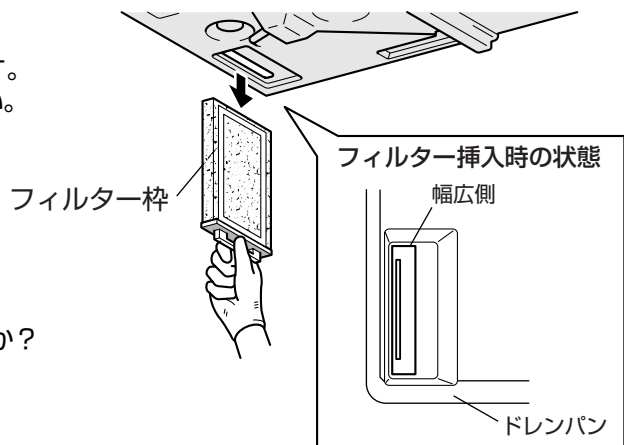

- (1) 異常音が出ていませんか?
(必ず運転を確認してください。)
- (2) 風は正常に出ていますか?
(必ず運転を確認してください。)
- (3) エアフィルター挿入部分から風が漏れていませんか?

3.確認が終わりましたら点検口を閉めてください。



故障かな?と思ったら

次のような症状があれば点検してください。点検をしても直らない場合、また下記以外の現象が生じた場合は、必ずブレーカを切ってからお買上げの販売店または、工事店にお申しつけください。

| こんなとき | 原因 | 処置 |
|--------------------|------------------------|--|
| 運転しない | 元スイッチが「入」になっていない。 | 「入」にします。  |
| | 本体へ通電されていない。 | ブレーカを点検します。 停電ではありませんか? |
| 風量切換えスイッチの操作と動作が違う | バス乾燥・暖房ユニットと連動運転されている。 | バス乾燥・暖房ユニットの運転モードを確認します。  |
| | 誤結線です。 | 販売店または工事店へ確認します。 |
| 音がする | フィルターが確実に取付けられていない。 | 取付け直します。  |
| | フィルターが目づまりしている。 | 清掃します。  |
| 風が少なくなった | フィルターが目づまりしている。 | 清掃します。  |

■この製品は換気する際、冬期屋外の冷えた空気を取り入れます。そのため外気温が低下した場合には製品周囲の空気中の水分が結露し、製品に、水滴がついたり滴下する場合がありますが故障ではありません。ドレンパン表面の水滴は拭きとってください。

■下記環境で使用すると熱交換器が一時的に結氷し風量が低下する場合がありますが、室外温度が-10℃以上に上昇するにつれて徐々に回復します。(室外-15℃以下かつ室内20℃湿度60%以上)

アフターサービス

三菱ロスナイセントラル換気ユニットのアフターサービスは、お買上げの販売店かお近くの「三菱電機 修理窓口・ご相談窓口」にご相談ください。

■補修性能部品の保有期間 ・ロスナイセントラル換気ユニットは、換気扇に準じます。

換気扇の補修用性能部品の保有期間は製造打ち切り後6年です。

補修性能部品とは、その製品の機能を維持するために必要な部品です。

仕様

| 形名 | 定格電圧 (V) | 定格周波数 (Hz) | モード | | 消費電力 (W) | 風量 (m ³ /h) | 交換効率 (%) | | | 騒音 (dB) | 質量 (kg) |
|------------|----------|------------|-------------------|------|----------|------------------------|----------|---------------|---------------|---------|---------|
| | | | | | | | 温度 | エンタルピー 暖房時 | エンタルピー 冷房時 | | |
| VL-100PZMS | 100 | 50-60 | 熱交換 モード | 常時運転 | 9.5 | 60 | 68 | 60 | 53 | 25 | 15 |
| | | | | | 31 | 100 | 60 | 52 | 42 | 32 | |
| | | | | 強運転 | 31 | 100 | 60 | 52 | 42 | 32 | |
| | | | | | 36 | 110 | 58 | 51 | 40 | 33 | |
| | | | | | 38 | 120 | 56 | 50 | 39 | 35 | |
| | | | | | 9.5 | 70 | — | — | — | 25 | |
| | | | 浴室 バイパス モード | 常時運転 | 31 | 110 | — | — | — | 32 | |
| | | | | | 31 | 110 | — | — | — | 32 | |
| | | | | 強運転 | 36 | 120 | — | — | — | 33 | |
| | | | | | 38 | 130 | — | — | — | 35 | |

*特性はJIS C 9603に基づく。

*バス乾燥・暖房ユニットと一緒にご使用になる場合は浴室バイパスモードに設定されています。

| | | | |
|---|---------------------------------------|--|---|
| 愛情点検 | ☆長年ご使用のロスナイの点検を! | | 換気扇の補修用性能部品の保有期間は製造打ち切り後6年です。 |
|  | <p>ご使用の際 このようなことは ありませんか。</p> | <ul style="list-style-type: none"> ● スイッチを入れても運転しない。 ● 運転中に異常音や振動がする。 ● こげ臭いにおいがする。 | 使用 中止 |
| | | | <p>故障や事故防止のため、電源を切って必ず販売店にご連絡ください。 点検、修理に要する費用は販売店にご相談ください。</p> |

| | | |
|--|--------------------------|-----------|
| お客さま メモ <small>サービスを依頼されるとき便利です。</small> | 形 名 | |
| | お買上げ年月日 | 年 月 日 |
| | お買上げ店名 (住所) (電話番号) | () _____ |

この製品には地球環境保護の一環として再資源化ができるように主なプラスチック部品に材質名を表示しています。
(材質名は主材料にISO) 規定の略号を使用



中津川製作所 〒508-8666 岐阜県中津川市駒場町1番3号 電話0573-66-2111

この説明書は、再生紙を使用しています。