

三菱バス乾燥・暖房・換気システム



形名

V-100BZ4-BL

V-100BZ4-T-BL

優良住宅部品「BL」認定品

WD-100BZM4

WD-100BZM4-T

V-130BZ4 (入浴中暖房付)

V-130BZ4-T (入浴中暖房付)

## 取扱説明書

## お客さま用

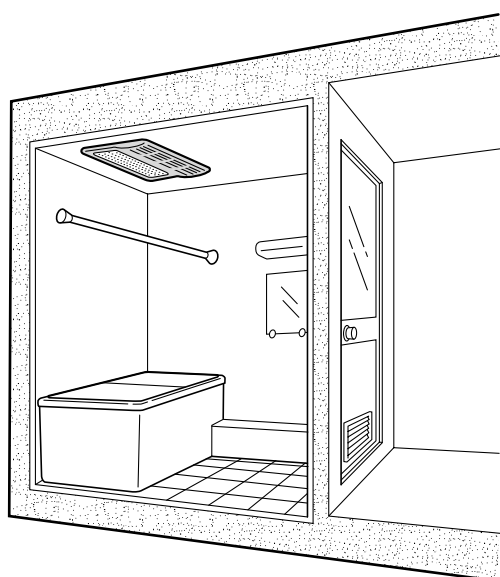









もくじ	ページ
安全のために必ず守ること……………	2
使用前のお願い……………	3
機能について……………	4
各部のなまえ……………	5
使用方法……………	6～7
お手入れのしかた……………	8～9
異常のお知らせと処置のしかた…	10
修理を依頼する前に……………	10
アフターサービス……………	11
仕様……………	11～12

- お客さまご自身では取付けないでください。(安全や機能の確保ができません)
- 正しく安全にお使いいただくためにこの説明書を必ずお読みください。  
なお、ご使用前に「安全のために必ず守ること」を確認して、正しく安全にお使いください。
- 添付別紙の「三菱電機 修理窓口・ご相談窓口のご案内」とともに大切に保管してください。

# 安全のために必ず守ること

● 誤った取扱いをしたときに生じる危険とその程度を、次の表示で区分して説明しています。

 <b>警告</b>	誤った取扱いをしたときに死亡や重傷などに結びつく可能性があるもの
 禁止	内釜式風呂を据付けた浴室では使用しない 排気ガスが浴室内に逆流し、一酸化炭素中毒をおこすことがあります。
	ドライクリーニング油、ベンジンやシンナー、ガソリンなどの付着した衣類は洗濯後でも絶対に乾燥しない 油の酸化熱による自然発火や引火のおそれがあります。
	ガス漏れに気付いたときは、換気扇のスイッチの入・切をしない 爆発や引火のおそれがあります。
 水ぬれ禁止	本体各部に直接水やお湯、かび取り剤等をかけない ショートや感電の原因になります。
 分解禁止	改造や工具を必要とする分解はしない 火災・感電・けがの原因になります。
 指示に従う	交流 100V を使用する 交流 100V 以外の場合火災や感電の原因になります。
	お手入れの際は分電盤のブレーカーを切る 誤って電源が入り感電やけがをすることがあります。
 アース確認	アースが確実に取付けられ、漏電しゃ断器が設置されているか確認する 故障や漏電のときに感電することがあります。 アースや漏電しゃ断器の取付けは販売店にご相談ください。

 <b>注意</b>	誤った取扱いをしたときに傷害または家屋・家財などの損害に結びつくもの
 接触禁止	運転中、グリルを取りはずしてファンやヒーターに触れたり、可燃物などを差し込まない けが、やけどのおそれがあります。
	暖房・乾燥運転中および停止後しばらくの間はグリルが高温になります。絶対にさわらない やけどのおそれがあります。
 指示に従う	コントロールスイッチが浴室の外に取付けられているか確認する 浴室内の場合感電のおそれがあります。
	電気工事は必ず電気工事店に依頼する 誤った工事は、感電や火災のおそれがあります。
	お手入れ後の部品の取付けは確実に 落下によりけがをすることがあります。
	お手入れの際は手袋を着用する 着用しないとけがをすることがあります。
長期間使用しないときは、分電盤のブレーカーを切る 絶縁劣化による感電や漏電火災の原因になります	

# 使用前のお願い

- 点検口、空気取入口が設けられているか確認する

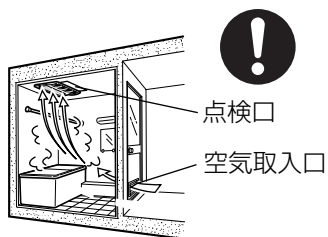

- 吹出口が洗い場に向けられているか確認する

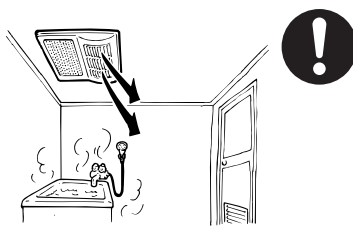

- グリルの吹出口に洗濯物を近づけない  
(天井から 200 ~ 250 mm 以内)

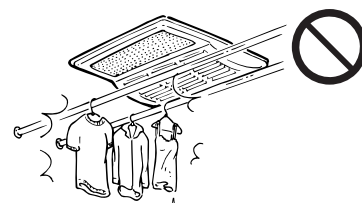

- 高温になる場所（周囲温度 40℃以上）で使用しない
- 有機溶剤やスプレー缶等を浴室内に置かない
- 冬場や湯気の量が多いときなどにグリルから水滴が落ちることがありますが異常ではありません
- 温泉の浴室やプールなどでは使用しない
- 本製品は天井埋込形です  
壁面への取付けや、本体が露出した状態では取付けない

# 機能について

浴室の換気の他に下記のような機能がありますので、目的に応じコントロールスイッチで操作してください。  
(使用方法は6～7ページ)

## 換 気

浴室を換気します。

入浴後、湯を落とすか浴槽にふたをして換気してください。

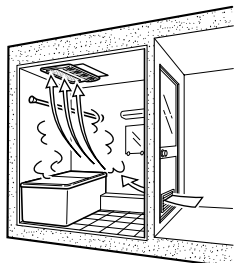

## 浴室乾燥

換気に比べ、約1/3の時間で乾燥できます

入浴後、湯を落とすか浴槽にふたをして浴室乾燥してください。

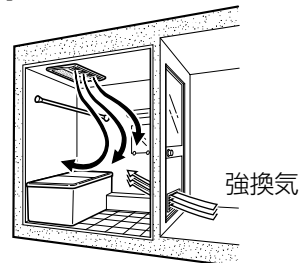

## 暖 房

V-100BZ4タイプ  
WD-100BZM4タイプ

予備暖房を行う

V-130BZ4タイプ

「入浴前」に予備暖房を行う  
「入浴中」に暖房運転をする

入浴前や入浴中の浴室の寒さを緩和します。

### ●入浴前（予備暖房）

入浴する30～60分前から暖房すると、温風により浴室全体の寒さを緩和します。

- 入浴中は寒く感じますので使用しないでください。
- 運転時間は、浴室の種類・外気温度・室内温度により異なります。

予備暖房用温風

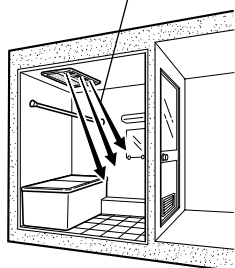

入浴前

### ●入浴中（遠赤外線暖房）

(V-130BZ4、V-130BZ4-Tのみ)

「遠赤外線暖房」ですので入浴中でも肌寒さを感じない暖房ができます。

本体過昇温度防止のため遠赤外線ヒーターが一時的に消灯することがありますが異常ではありません。

暖房用温風  
(弱風)

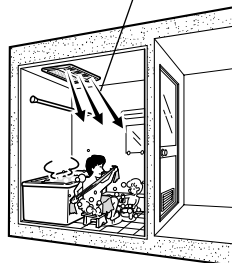

入浴中

## 衣類乾燥

浴室を衣類乾燥室として利用できます。

### ●温風

温風で衣類を乾燥し、換気により浴室内の湿気を排出します。

乾燥用温風および涼風

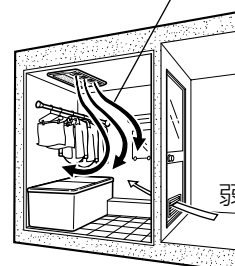

### ●涼風

送風（ヒーターを使用しない）で衣類を乾燥し、浴室内の湿気を排出します。

●夏場等の気温の高い時に省エネ運転としてご使用ください。

●入浴中、暑い時に涼風としてご利用ください。

弱換気

矢印は次の意味を表します

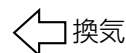

## お願い

- 上記以外の目的で使用しないでください。
- 暖房効果・乾燥効果は、浴室の断熱性・広さ・壁の種類・外気温度・室内温度等によって異なります。
- エアコンのような温度設定機能はありません。ご希望の室温にならない場合があります。
- 浴室乾燥では床面などに溜った水までは乾燥できません。

# 各部のなまえ

V-100BZ4-BL  
WD-100BZM4

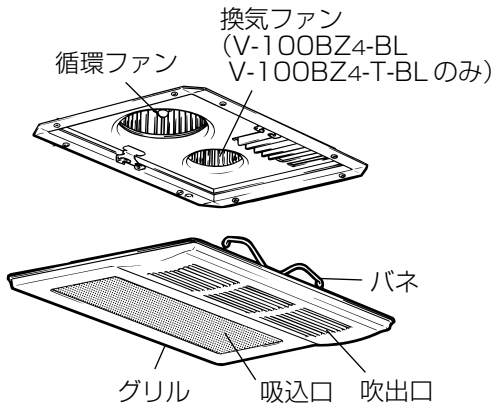

## ●コントロールスイッチ

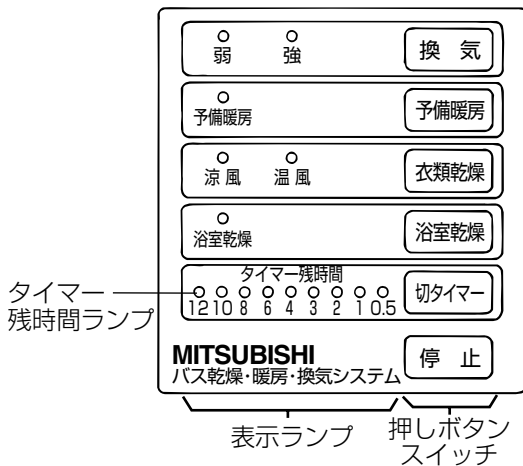

●V-100BZ4-T-BL, WD-100BZM4-Tには照明スイッチ取付部があります。

V-130BZ4

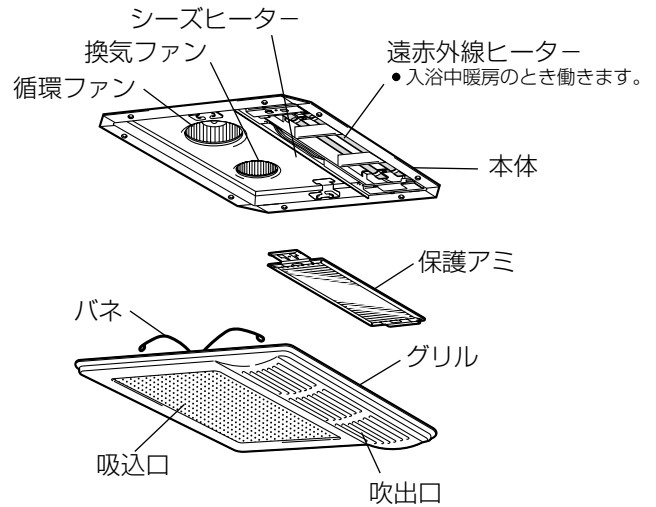

## ●コントロールスイッチ

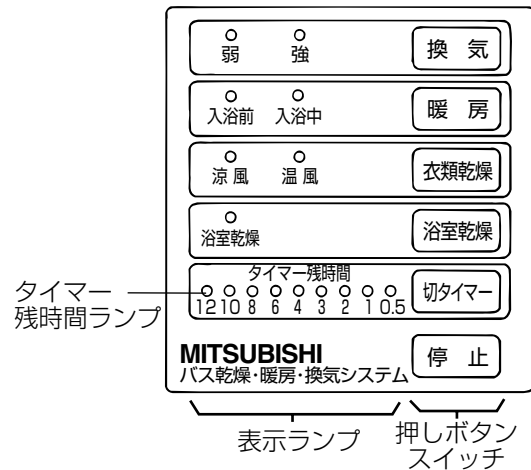

●V-130BZ4-Tには照明スイッチ取付部があります。

## メモ

●表示ランプが赤色に点灯しているモードはヒーター運転しているモードです。

## 照明スイッチ取付用コントロールスイッチについて

V-100BZ4-T-BL、WD-100BZM4-T、V-130BZ4-Tは照明用のスイッチ（お客さま手配）を取付けることができます。

浴室のなどの照明の点灯、消灯を行います。

取付けることができる照明用スイッチは取付工事説明書をごらんください。

照明スイッチ  
取付部

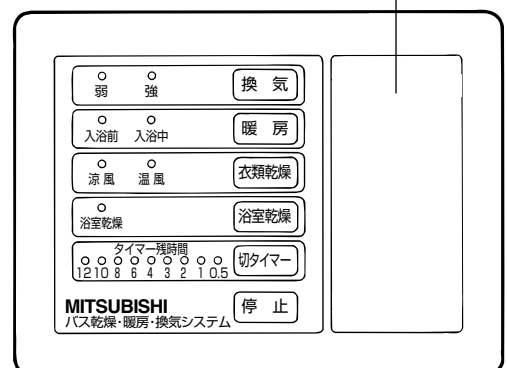

# 使用方法

コントロールスイッチで操作します。

## 換気をする

**換気** を押す

表示ランプが点灯し、「弱」運転を開始します。

**換気** を押すごとに

「強」←→「弱」に切り換わります。

■運転を途中で止めるとき…… **停止** を押す

### お願い

- 入浴中、冬場等の気温が低いときに換気するとグリルから水滴が落ちる場合があります。気になる場合は換気を停止し、入浴後換気してください。

## 暖房をする

### 1. 入浴前暖房・予備暖房

**暖房** または **予備暖房** を押す

表示ランプとタイマー残時間ランプが点灯し、タイマー運転を開始します。

### 2. 入浴中暖房…V-130BZ4、V-130BZ4-Tのみ

**暖房** を押す

表示ランプとタイマー残時間ランプが点灯し、タイマー運転を開始します。

V-130BZ4タイプは **暖房** を押すごとに

「入浴前」←→「入浴中」に切り換わります。

■運転を途中で止めるとき…… **停止** を押す

タイマー時間が終了すると運転を停止します。

運転が停止した後、表示ランプが点滅し、ヒーター冷却のため循環ファンが2～3分間運転します。

### お願い

- **停止** を押した後、循環ファンが停止してから入浴してください。
- V-100BZ4タイプとWD-100BZM4タイプは入浴中は温風が直接肌にあたると寒く感じますので使用しないでください。

## 衣類乾燥をする

**衣類乾燥** を押す

表示ランプとタイマー残時間ランプが点灯し、タイマー運転を開始します。

**衣類乾燥** を押すごとに

「温風」←→「涼風」に切り換わります。

■運転を途中で止めるとき…… **停止** を押す。

タイマー時間が終了すると運転を停止します。

運転が停止した後、表示ランプが点滅し、ヒーター冷却のため循環ファンが2～3分間運転します。

「涼風」の場合、タイマー残時間ランプが点灯しないところで連続運転します。

## 衣類乾燥時間のめやす

乾燥のめやす

合計の重さ (kg)	例1	例2
	2.0kg	3.0kg
タオル	3枚	3枚
ショーツ	2	3
パンスト	1	2
スリッパ		2
バスタオル		1
Yシャツ	1	2
ズボン (男)	2	2
くつ下	4	4
オムツカバー		2
半袖シャツ	2	3
パジャマ	1	1
ワンピース		1
乾燥時間	約2時間	約3時間

〈測定条件〉

- 気温 25℃、湿度 60%
- 洗濯物は脱水機にて5分間脱水したものを使用
- 浴室は1坪タイプ (床寸法が1.6×1.6m) のユニットバス
- 浴室は乾燥した状態

メモ

衣類乾燥時間は、下記の場合により長くなります。

- ・洗濯物の脱水時間が短い場合。
- ・厚手の衣類、量が多いとき。
- ・浴室がタイル張り。1坪タイプ以上のとき。
- ・浴室に窓があるとき。
- ・外気・浴室内温度が低い。
- ・湿度が高いとき。

乾燥時間は完全に衣類が乾燥した状態でない場合があります。干し方などにより乾きムラが残る場合があります。

## 早く乾燥させるには

- 1 浴室内の水滴を除いてください。
- 2 浴槽にふたをしてください。
- 3 浴室のドアは必ず閉じて行ってください。(給気用ギャラリは開けてください)
- 4 洗濯物は十分に脱水してください。
- 5 洗濯物は必ず吊り下げパイプに掛けて乾燥させてください。(例参照)
- 6 一度に吊り下げる衣類の量は3kg以下にしてください。
- 7 温風が通るように洗濯物のすき間を十分にとってください。
- 8 厚手の乾きにくい物は、温風の良くあたる方向に吊り下げてください。
- 9 厚手の物または背丈の長い物は折り返して吊り下げてください。



## 浴室乾燥をする

### 浴室乾燥 を押す

表示ランプとタイマー残時間ランプが点灯し、タイマー運転を開始します。

### ■運転を途中で止めるとき……「停止」を押す。

タイマー時間が終了すると運転を停止します。運転が停止した後、表示ランプが点滅し、ヒーター冷却のため循環ファンが2～3分間運転します。

## 切タイマーについて

- 「切タイマー」 を押し時間を変更します。(最大12時間)
- 各運転内容ごとに前回のタイマー設定時間を記憶しています。
- タイマー時間が終了すると運転を停止します。運転が停止した後、表示ランプが点滅し、ヒーター冷却のため循環ファンが2～3分間運転します。
- タイマー残時間の表示がないときは、連続運転になります。
- ヒーターを使用する「予備暖房、入浴前暖房、入浴中暖房、衣類乾燥、浴室乾燥」には連続運転がありません。

## WD-100BZM4,WD-100BZM4-Tのシステム換気についてのご注意

- 換気用ファンのかわりに中間取付形ダクトファンが連動運転します。
- トイレまたは洗面所に設置した中間取付形ダクトファン用のスイッチを入れると、コントロールスイッチが「停止」、「暖房」のときでも中間取付形ダクトファンが換気「弱」運転します。よって、冬場等の入浴中は寒さを感じる場合があります。
- トイレ等の外部スイッチを入れるとコントロールスイッチでの換気の入・切操作はできません。
- トイレ等の外部スイッチにパイロットランプ付きスイッチを使用した場合で、コントロールスイッチを操作して換気・乾燥運転をすると、トイレ側も換気しますがパイロットランプは点灯しません。

衣類の吊り下げかた (例)

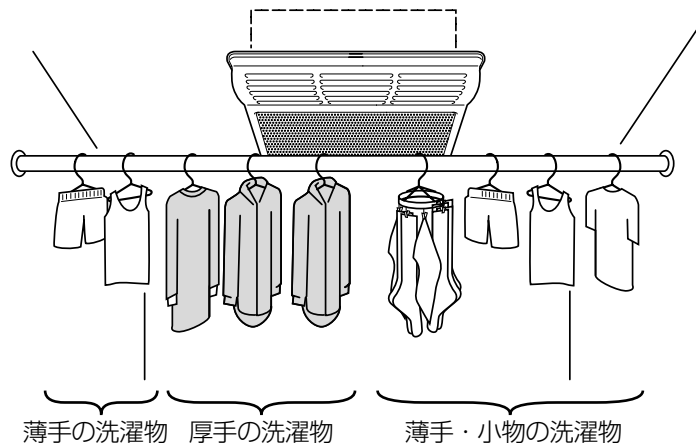

# お手入れのしかた

グリルに汚れが付くと風量低下や異常音発生の原因になります。約3か月に1度清掃してください。

## ⚠ 警告

- お手入れの際は必ずブレーカーを切る  
(感電やけがをすることがあります)

## お願い

- お手入れはグリルが冷えてから行ってください。

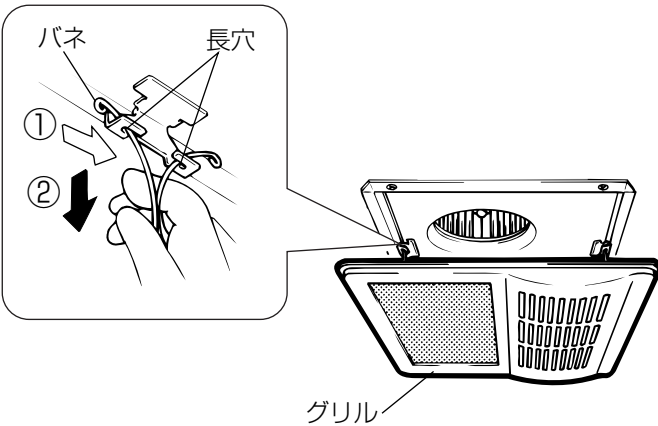

## ⚠ 注意

- お手入れの際は手袋を着用する  
(着用しないとけがをすることがあります)
- お手入れ後の部品の取付けは確実にを行う  
(落下によりけがをすることがあります)

## 1 グリルを取りはずす

グリルを両手で少し下げ

- ①バネを縮めるように持って
- ②本体内部の長穴からはずす。

## 2 グリルの汚れは、ぬるま湯に浸した布をかたくしぼってふく

汚れのひどい場合は、薄めた中性洗剤を浸した布で汚れをふき取り、洗剤が残らないように乾いた布でよくふき取る。

- 遠赤外線ヒーター内部は清掃しないでください。  
(V-130BZ4タイプ)

## ■ 保護アミの清掃 (V-130BZ4 の場合)

## 3 グリルを本体に取付ける

バネを縮めるように持って長穴に差し込む。

## お願い

- 送風機部分の汚れが著しく、異常な振動・騒音が発生した場合は、お近くの「三菱電機 修理窓口・ご相談窓口」へご相談ください。ご自分での分解清掃は行わないでください。

- お手入れに下記の溶剤を使用しないでください。  
シンナー、アルコール、ベンジン、ガソリン、灯油、スプレー、アルカリ洗剤、化学ぞうきんの薬剤、クレンザー等研磨剤入りの洗剤  
(変質したり、塗装がはげたりする原因となります)



## ■ 保護アミの清掃

(V-130BZ4 の場合)  
(V-130BZ4-T の場合)

### <保護アミの取りはずしと清掃>

- 1 保護アミの取手を矢印の方向 (①) にスライドする
- 2 保護アミをツメよりはずし下へおろす (②)
- 3 反対側の引掛け部を少し押し上げ (③) 本体より取りはずす (④)
- 4 掃除機などでホコリを取り除く  
汚れがひどい場合は、ぬるま湯に浸した布をかたくしぼってふく

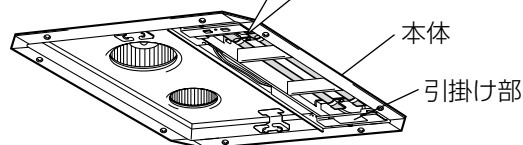
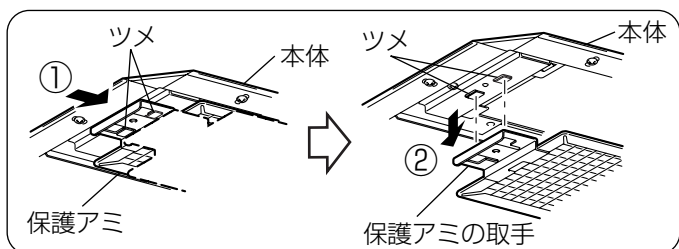

### 保護アミの取りはずしかた

引掛け部を少し押し上げながら矢印の方向へスライドさせる。

引掛け部をツメよりはずす。

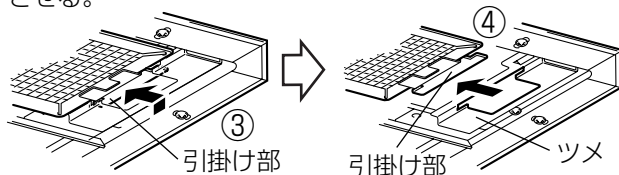

### 保護アミの取り付けかた

引掛け部をツメに差込む。

引掛け部を少し下げながら矢印の方向へスライドさせ固定する。

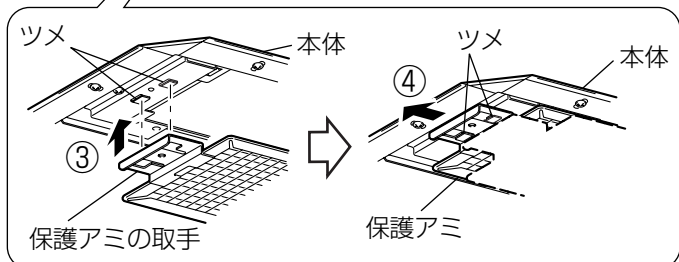
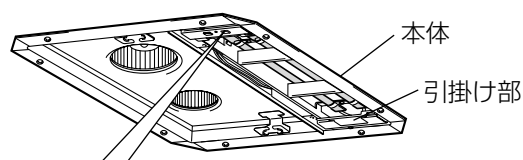
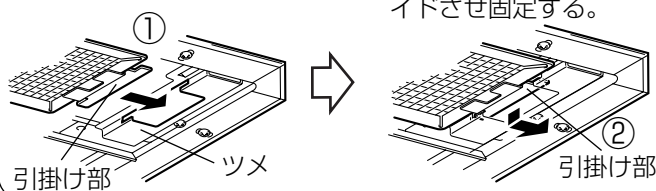

### <保護アミの取り付け>

- 1 引掛け部をツメに差込み (①) 少し下げ矢印の方向にスライドする (②)
- 2 保護アミの取手穴にツメを入れ (③) 矢印の方向にスライドする (④)

# 異常のお知らせと処置のしかた

コントロールスイッチの表示ランプで異常をお知らせします。

表示	処置
2か所の表示ランプが点滅	販売店・お近くの三菱電機修理窓口・ご相談窓口にどのランプが点滅しているかご連絡ください。

## 修理を依頼する前に

### このような症状があれば点検してください。

スイッチを入れても羽根が回転しない。



ヒューズ、ブレーカーが切れていませんか？  
または停電ではありませんか？

運転中に異常音や振動がある。



グリルが確実に本体に取付けられていますか？  
取付ネジがゆるんでいませんか？

グリルがはずれかけている。(傾いている)

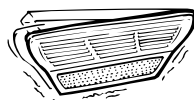

グリルのバネに不具合はありませんか？

点検・処置しても直らないときは

電源を切って必ず販売店に点検・修理をご依頼ください。  
費用については販売店にご相談ください。

# アフターサービス

三菱バス乾燥・暖房・換気システムのアフターサービスは、お買上げの販売店か、お近くの「三菱電機修理窓口・ご相談窓口」にご相談ください。

## 1. 補修用性能部品の保有期間

当社は、この換気扇の補修用性能部品の製造打切り後6年保有しています。

補修用性能部品とは、その製品の機能を維持するために必要な部品です。

ただし、優良住宅部品（BL）については、その後4年間は補修用同種部品または交換可能な同種部品などを供給します。

## 2. 優良住宅部品（BL）について

この換気扇は（財）ベターリビングにより優良住宅部品の認定を受けたもので、BLマーク証紙を貼り付けてあります。優良住宅部品が住宅に据え付けられ引き渡されたのち2年以内にメーカー責任不良が発生した場合は、優良住宅部品の保証制度により無償で修理を保証いたします。

また、下記特定部分については優良住宅部品が住宅に据え付けられたのち、3年以内にメーカー責任不良が発生した場合は優良住宅部品の保証制度により無償で修理を保証いたします。

特定部分	羽根（ファン）、ケーシング、グリル （ただし、モーター等電動機構部、スイッチ（コントロールスイッチ）を除く
------	--

## 3. オール電化延長保証制度

有料にて保証期間を延長する制度もございます。（ご加入期間は、製品の購入日から3か月以内とさせていただきます。）

資料のご請求や詳細は、フリーダイヤル0120-867-789 三菱電機延長保証申込受付センターへお問い合わせください。（受付時間：平日午前9時～午後5時30分、年末年始・夏季休業日を除く）

ただし、下記の事項に係る修理は上記2. 3. 項の保証の対象から除きます。

- |   |   |
|---|---|
| <ul style="list-style-type: none"> <li>1.住宅用途以外で使用した場合の不具合</li> <li>2.ユーザーが適切な使用、維持管理を行わなかったことに起因する不具合</li> <li>3.メーカーが定める施工説明書等に基づかない施工、専門業者以外による移動・分解などに起因する不具合</li> <li>4.建築躯体の変形など住宅部品本体以外の不具合に起因する当該住宅部品の不具合、塗装の色あせ等の経年変化または使用に伴う摩擦等により生じる外観上の不具合</li> </ul> | <ul style="list-style-type: none"> <li>5.海岸付近、温泉地などの地域における腐食性の空気環境に起因する不具合</li> <li>6.ねずみ、昆虫等の動物の行為に起因する不具合</li> <li>7.火災・爆発等事故、落雷・地震・噴火・洪水・津波等天変地異または戦争・暴動等破壊行為による不具合</li> <li>8.消耗品の消耗に起因する不具合</li> <li>9.指定規格以外の電気を使用したことに起因する不具合</li> </ul> |
|---|---|

# 仕様

■ V-100BZ4-BL・V-100BZ4-T-BL（優良住宅部品「BL」認定品）（電圧：AC100V）

運転内容		消費電力 (W)		風量 (m <sup>3</sup> /h)		騒音 (dB)		質量 (kg)
		50Hz	60Hz	50Hz	60Hz	50Hz	60Hz	
衣類乾燥	温風	1245	1250	260	250	44	43	6.8
	涼風	52	58	260	250	44.5	43.5	
浴室乾燥		1252	1258	260	250	44.5	43.5	
予備暖房		1230	1235	260	250	44	43	
換気	強	21.5	23.5	150	150	38	38	
	弱	16.5	17	96	94	29.5	29	

■ WD-100BZM4・WD-100BZM4-T（電圧：AC100V）

運転内容		消費電力 (W)		風量 (m <sup>3</sup> /h)		騒音 (dB)		質量 (kg)
		50Hz	60Hz	50Hz	60Hz	50Hz	60Hz	
衣類乾燥	温風	1230	1235	260	250	44	43	6.2
	涼風	32.5	37	260	250	44	43	
浴室乾燥		1230	1235	260	250	44	43	
予備暖房		1230	1235	260	250	44	43	
換気	強	※換気の特性は、接続される中間取付形ダクトファンにより異なります。						
	弱	※換気の特性は、接続される中間取付形ダクトファンにより異なります。						

■ V-130BZ4・V-130BZ4-T（入浴中暖房付）（電圧：AC100V）

運転内容		消費電力 (W)		風量 (m <sup>3</sup> /h)		騒音 (dB)		質量 (kg)
		50Hz	60Hz	50Hz	60Hz	50Hz	60Hz	
衣類乾燥	温風	1245	1250	245	235	44	43	8.0
	涼風	52	58	245	235	44.5	43.5	
浴室乾燥		1252	1258	245	235	44.5	43.5	
入浴前暖房		1230	1235	245	235	44	43	
入浴中暖房		920	920	155	150	33	32	
換気	強	21.5	23.5	150	150	38	38	
	弱	16.5	17	96	94	29.5	29	

※特性はJIS-C 9603に基づく

# 仕様 つづき

## 〈運転の内容〉

※WD-100タイプは換気ファンのかわりに接続されている中間取付形ダクトファンが運転します。

形 名	運転の内容	換気用ファン	循環用ファン	ヒーター	
V-100BZ4-BL V-100BZ4-T-BL WD-100BZM4 WD-100BZM4-T	換 気	※強または弱運転	—	—	
	予 備 暖 房	—	運 転	シーズヒーター	
	衣類乾燥	温 風	※弱運転	運 転	シーズヒーター
		涼 風	※強運転	運 転	—
	浴室乾燥	※強運転	運 転	シーズヒーター	
V-130BZ4 V-130BZ4-T	換 気	強または弱運転	—	—	
	暖 房	入浴前	—	強運転	シーズヒーター
		入浴中	—	弱運転	遠赤外線クォーツヒーター
	衣類乾燥	温 風	弱運転	強運転	シーズヒーター
		涼 風	強運転	強運転	—
	浴室乾燥	強運転	強運転	シーズヒーター	

## 愛情点検



## ☆長年ご使用の換気扇の点検を！

ご使用の際  
このようなことは  
ありませんか。

- スイッチを入れても羽根が回転しない。
- 運転中に異常音や振動がする。
- 回転が遅いまたは不規則。
- こげ臭いにおいがする。

**使用  
中止**

故障や事故防止のため、電源を切って必ず販売店にご連絡ください。  
点検、修理に要する費用は販売店にご相談ください。

## お客さま メモ

サービスを依頼されるとき便利です。

形 名

お買上げ年月日

年 月 日

お買上げ店名  
(住 所)  
(電話番号)

( ) \_\_\_\_\_



中津川製作所 〒508-8666 岐阜県中津川市駒場町1番3号 電話 0573-66-2111

この説明書は、再生紙を使用しています。