

三菱バス乾燥・暖房・換気システム

形名

V-132BZFL5 (2部屋用)

V-133BZFL5 (3部屋用)



## 取扱説明書

## お客さま用

もくじ	
安全のために必ず守ること	2~3
使用上のお願い	3
24時間換気とバスカラット	4~5
各部のなまえとはたらき	6
24時間換気運転をする	7
換気運転をする	8
暖房運転をする	9
暖房の効果	9
乾燥運転をする	10
衣類乾燥のコツとめやす	11
涼風運転をする	12
入タイマーを使って運転を開始する	13
切タイマーを使って運転を停止する	14
お手入れ	15
故障かな?と思ったら	16~17
初期設定の変更・確認	18
仕 様	19
アフターサービス	20

- この製品は消防法基準適合品です。
- この製品は日本国内用ですので日本国外では使用できず、またアフターサービスもできません。  
This appliance is designed for use in Japan only and can not be used in any other country.  
No servicing is available outside of Japan.
- **お客さまご自身では取付けないでください。(安全や機能の確保ができません)**
- ご使用の前にこの説明書をよくお読みになり、「安全のために必ず守ること」を確認して、正しく安全にお使いください。
- なお、お読みになった後は、お使いになるかたがいつでも見られるところに、同封の「三菱電機 修理窓口・ご相談窓口のご案内」とともに大切に保管してください。

# (安全のために必ず守ること)

● 誤った取扱いをしたときに生じる危険とその程度を、次の表示で区分して説明しています。

	<b>警告</b>	誤った取扱いをしたときに死亡や重傷などに結びつく可能性があるもの
--	-----------	----------------------------------

	<b>注意</b>	誤った取扱いをしたときに傷害または家屋・家財などの損害に結びつくもの
--	-----------	------------------------------------

## 警告

 禁止	<p>内釜式風呂を据付けた浴室では使用しない</p> <p>排気ガスが浴室内に逆流し、一酸化炭素中毒の原因</p>
	<p>ドライクリーニング油、ベンジンやシンナー、ガソリンなどの付着した衣類は洗たく後でも絶対に乾燥させない</p> <p>油の酸化熱による自然発火や引火の原因</p>
	<p>ガス漏れに気付いたときは、換気扇のスイッチの入・切をしない</p> <p>爆発や引火の原因 窓を開けて換気してください</p>
 水ぬれ禁止	<p>本体各部に直接水やお湯、かび取り剤等をかけない</p> <p>ショートや感電の原因</p>



 分解禁止	<p>改造や工具を必要とする分解はしない</p> <p>火災・感電・けがの原因</p>
 指示に従う	<p>交流 100V を使用する</p> <p>交流 100V 以外では火災や感電の原因</p>
	<p>お手入れの際は必ず分電盤のブレーカーを切る</p> <p>誤って電源が入り感電やけがの原因</p>
 アース確認	<p>アースが確実に取付けられ、漏電しゃ断器が設置されているか確認する</p> <p>故障や漏電のときに感電の原因</p> <p>アースや漏電しゃ断器の取付けは販売店にご相談ください。</p>

## 注意

 禁止	<p>本体に異常な振動が発生した場合は使用しない</p> <p>本体・部品の落下によるけがの原因</p>
	<p>お手入れの際は不安定な台や浴槽の縁・風呂ぶたの上に乗らない</p> <p>転倒の原因</p>

 禁止	<p>直接炎のあたるおそれのある場所や油煙・有機溶剤・可燃性ガスのある場所では使用しない</p> <p>火災の原因</p>
--------	---

# ⚠ 注意

 接触禁止	運転中、グリルを取りはずしてファンやヒーターに触れたり、可燃物などを差し込まない けが、やけどの原因
	暖房・乾燥運転中や停止直後は、グリルや吹出口にさわらない 高温のため、やけどの原因
 指示に従う	コントロールスイッチが浴室の外に取付けられているか確認する 浴室内の場合、感電や故障の原因

 指示に従う	電気工事は必ず電気工事店に依頼する 誤った工事は、感電や火災の原因
	お手入れ後の部品の取付けは確実に 行う 落下によるけがの原因
	お手入れの際は手袋を着用する 着用しないとけがの原因
	長期間使用しないときは、分電盤のブレーカーを切る 絶縁劣化による感電や漏電火災の原因

## (使用上のお願い)

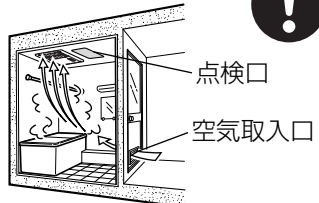
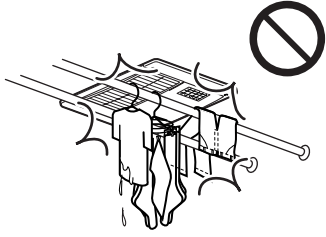
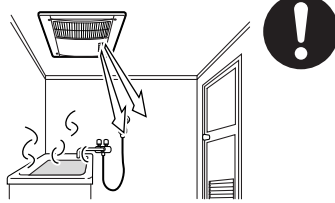
<ul style="list-style-type: none"> <li>● 点検口、空気取入口が設けられているか確認してください</li> </ul> 	<ul style="list-style-type: none"> <li>● グリルの吹出口に洗たく物を近づけないでください（天井から200～250mm以内）</li> </ul> 
<ul style="list-style-type: none"> <li>● 吹出口が洗い場に向いているか確認してください</li> </ul> 	<ul style="list-style-type: none"> <li>● 高温（40℃以上）になるところに取付けられていないか確認してください</li> </ul>
<ul style="list-style-type: none"> <li>● 冬場や湯気の量が多いときなどにグリルから水滴が落ちることがありますが異常ではありません</li> </ul>	<ul style="list-style-type: none"> <li>● グリルをふさぐように物を置かないでください</li> </ul>
<ul style="list-style-type: none"> <li>● グリルにスプレーをかけないでください</li> </ul>	<ul style="list-style-type: none"> <li>● 有機溶剤やスプレー缶等を浴室内に置かないでください</li> </ul>
<ul style="list-style-type: none"> <li>● 温泉の浴室やプールなどでは使用しないでください</li> </ul>	<ul style="list-style-type: none"> <li>● スチームサウナ付の浴室では使用しないでください。</li> </ul>
<ul style="list-style-type: none"> <li>● 本製品は天井埋込形です壁面の取付けや本体が露出した取付けがされていないか確認してください</li> </ul>	<ul style="list-style-type: none"> <li>● 本製品で住宅の全般換気を行う場合は、居室の扉に通気措置が必要となります。</li> </ul>

# (24時間換気とバスカラット)

新築や改築を行った後に何故か目や喉が痛い、めまいや吐き気がするといった「シックハウス症候群」が近年問題となっています。これは建材や内装、家具などといったさまざまなものに含まれる物質が原因だと考えられています。

## 「シックハウス症候群」の原因

冷暖房機の普及により  
密閉された生活スタイルの増加

化学物質が発散する建材の普及

換気の不足

そこで

### 平成15年7月に建築基準法改正により 換気設備設置が義務づけられました

バスカラットは、浴室を快適・便利・清潔に使う換気扇です

■24時間換気により快適に…

## 24時間換気運転 P7

常に一定の風量で換気を行い、住宅内の空気の流れをつくります。(➡や⇨は空気の流れ)

### 給気ユニット

新鮮な外気を取り入れます。

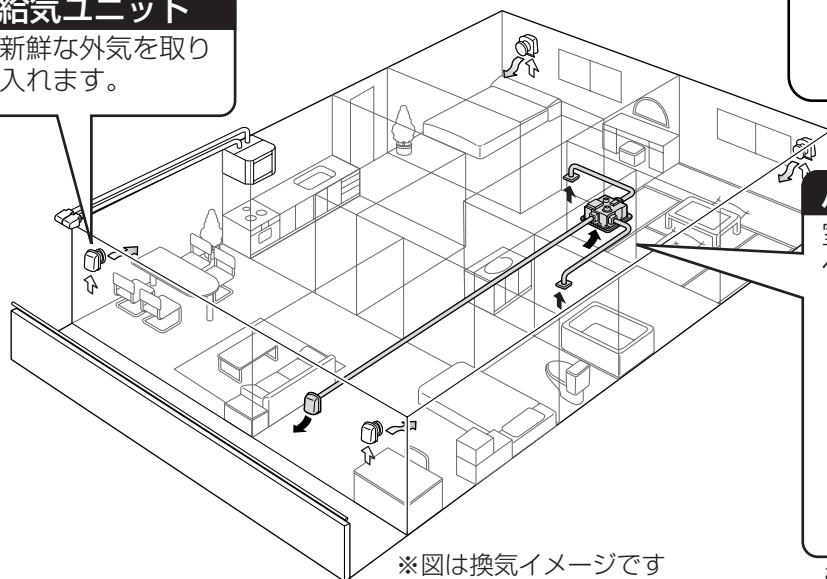

※図は換気イメージです

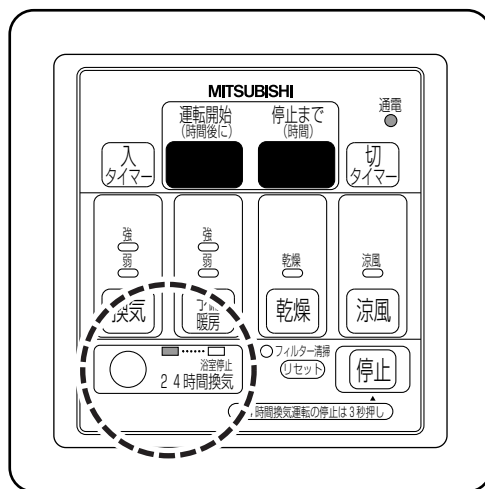

### バスカラット24

室内の汚染物質や汚れた空気を屋外へ排出します。

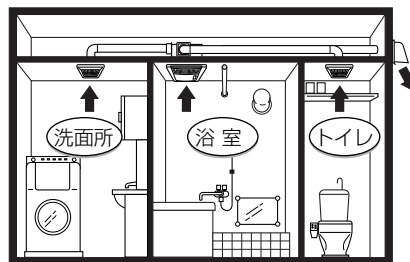

※V-132BZFL5は浴室+1部屋の換気となります。

※常時換気を行うには、常時換気設備の設置以外に適切な外気を取り入れや通気措置での対応が必要です。

■24時間換気とあわせてお好み運転

## 換気運転 P8

強弱の換気運転ができます。

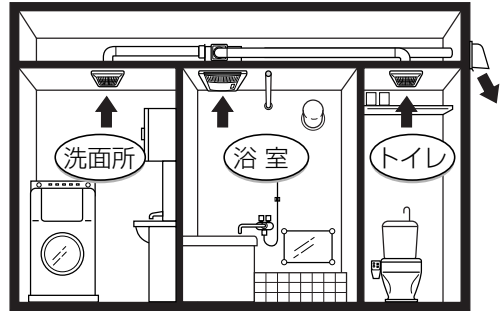

■浴室暖房で冬はあったか

## 暖房運転 P9

入浴前に浴室内をあたためます。  
風を弱めた運転もできます。

(浴室の換気は停止。  
あたたかい空気を逃がしません。)

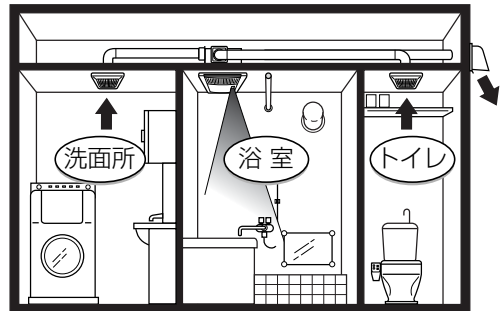

■雨の日や花粉の季節も浴室で衣類乾燥

■入浴後の浴室をすばやく乾燥

## 乾燥運転 P10

温風で衣類を乾燥します。  
短時間で浴室を乾かし、カビの発生を  
防ぎます。

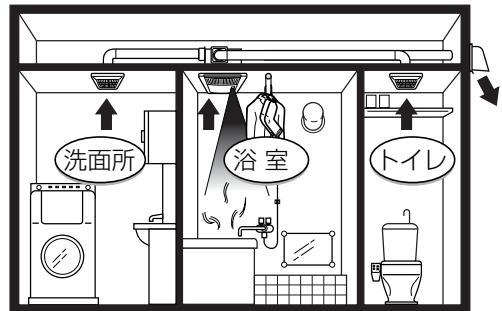

■夏場の涼風や小物の乾燥に

## 涼風運転 P12

浴室に風を送ります (循環風と換気)。  
(ヒーターは使用しません)

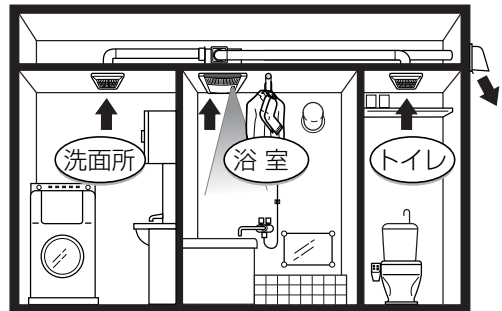

### お願い

- ・本製品は住宅用です。業務用で使用しないでください。
- ・標準適応サイズは1坪タイプ (床寸法が1.6×1.6m)の浴室です。
- ・暖房効果・乾燥効果は、浴室の断熱性・広さ・壁の種類・外気温度・室内温度等によって異なります。
- ・エアコンのような温度設定機能はありません。ご希望の室温にならない場合があります。

# (各部のなまえとはたらき)

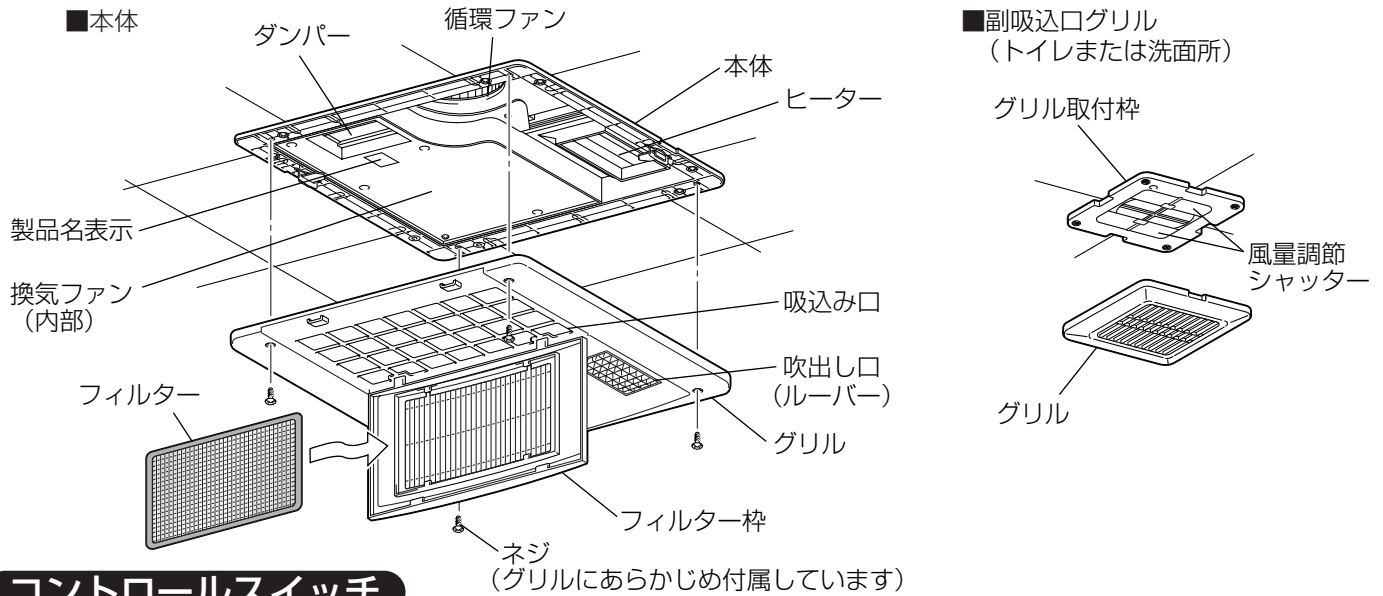

## コントロールスイッチ

入タイマー表示部

切タイマー表示部

照明スイッチ (お客さま手配) を取付けることができます。

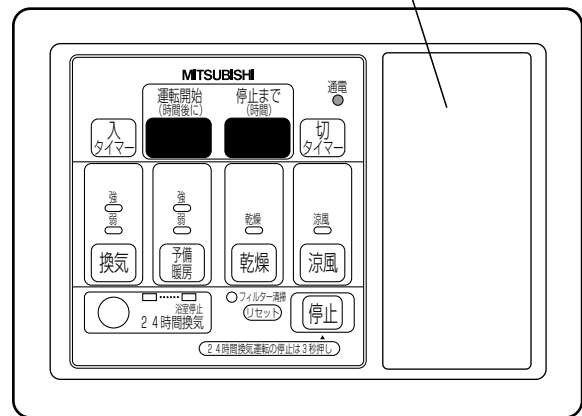
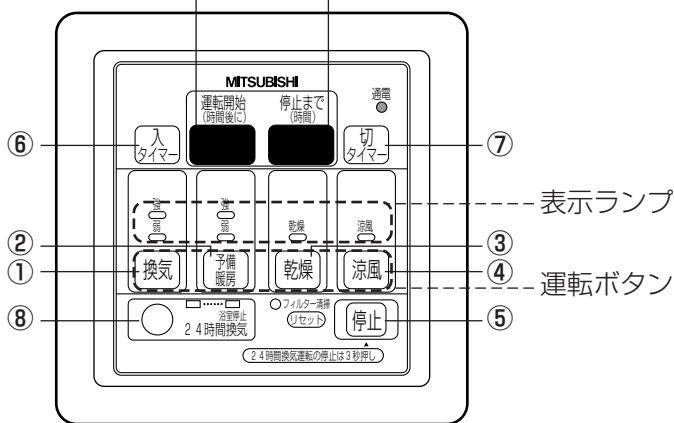

No	ボタン	機能	参照先
①	換気	24時間換気より大きな風量で換気します。押すごとに弱換気と強換気が切り替わります。	<b>P8</b> <b>P19</b>
②	予備暖房	暖房します。押すごとに弱暖房と強暖房が切り替わります。	<b>P9</b>
③	乾燥	衣類または浴室の乾燥をします。	<b>P10</b>
④	涼風	ヒーターを使わない涼風運転をします。	<b>P12</b>
⑤	停止	各運転を停止します。(24時間換気は継続します) 24時間換気を停止するには3秒間押し続けます。	

No	ボタン	機能	参照先
⑥	入タイマー	ボタンを押して「運転を開始するまでの時間」を設定します。	<b>P13</b>
⑦	切タイマー	ボタンを押して「運転を停止するまでの時間」を設定します。	<b>P14</b>
⑧	<p>ボタン</p> <p>24時間換気</p> <p>浴室停止</p>	ボタンを押すと(A)が点灯し、24時間換気運転を開始します。24時間運転中にもう一度ボタンを押すと(A)と(B)が点灯し、浴室の換気ダンパーが閉じ浴室からの換気のみ停止できます。*	<b>P7</b> <b>P19</b>

\*24時間換気のみ運転している場合。

### メモ

- ・「強」/「弱」の運転を選択できる換気/暖房運転は、前回運転していた状態(「強」または「弱」)を記憶します。次回ボタンを押した時にその状態となります。
- ・入タイマー (**P13**) と切タイマー (**P14**) が両方設定されている時は、必ず入タイマーが優先となります。



# (24時間換気運転をする)

P19

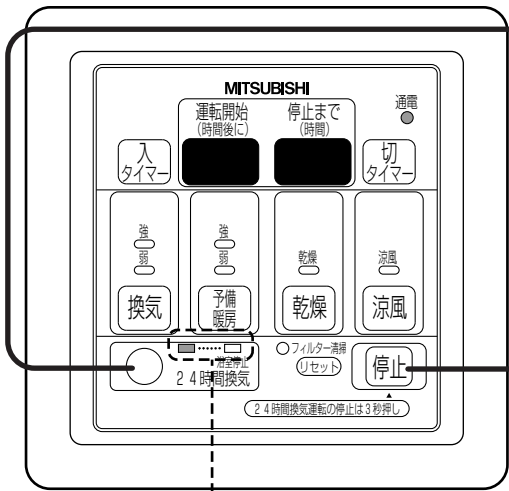

表示ランプ

## 24時間換気運転の開始

### 》24時間換気ボタンを押す。

表示ランプが点灯し24時間換気運転を開始します。ボタンを押すごとに表示ランプが切り換わります。

- 表示ランプ左側：24時間換気運転中に点灯します。
- ボタンを押す
- 表示ランプ左側と右側：浴室換気の停止中に点灯します。

### お願い

・入浴中、冬場等の気温が低いときに換気すると、ドアギャラリからの冷気感を感じたり、湯気が結露してグリルから水滴が落ちる場合があります。気になる場合はつぎの要領で浴室のみ換気を止めて入浴してください。

### メモ

- ・停電後にはじめて換気・暖房・乾燥・涼風運転を行うときは、自動的に24時間換気運転を開始します。
- ・24時間換気運転中に換気・暖房・乾燥・涼風運転を開始すると、そちらの運転が優先されます。
- ・換気・乾燥・涼風の運転を開始させると、浴室停止（浴室停止）の状態でも本体のダンパーが開き、浴室からも換気します。
- ・暖房運転時は本体ダンパーが閉じて浴室以外から換気を行います。

### 浴室のみ換気運転を行わない場合

#### 24時間換気運転中にもう一度24時間換気ボタンを押す。

両方の表示ランプが点灯（浴室停止）します。本体のダンパーが閉じ、浴室の換気が停止します。

### メモ

- ・再度24時間ボタンを押すまで本体ダンパーは閉じたままとなります。
- ・外部換気スイッチ操作でも本体のダンパーが閉じ、浴室のみ換気を停止します。（換気／乾燥／涼風運転時を除く）

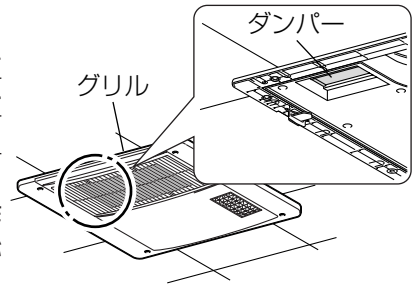

## 24時間換気運転の停止

### 》停止ボタンを3秒間押す。

表示ランプが消灯し24時間換気運転が停止します。  
※室内環境維持のため、通常は停止させないでください。

- 消灯：24時間換気運転が停止中です。

### ご注意

- ・停止ボタンを3秒以上押すと、全ての運転が停止します。

### ■24時間換気風量を変更できます

本機は取付工事の時に住宅の広さに応じて設定された24時間換気風量で運転しています。この初期設定はコントロールスイッチを使って変更することができます。P18  
ただし、取付工事時にあらかじめ給排気量が計算された風量が設定されているため、変更する場合はお客さまの責任において行ってください。

# (換気運転をする)

P19

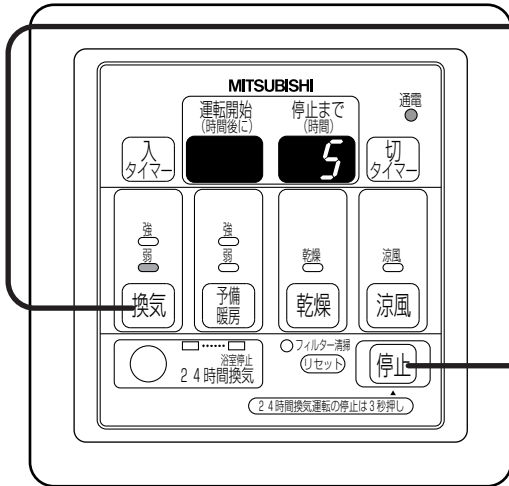

## 換気運転の開始

### 》換気ボタンを押す。

表示ランプ ( ) が点灯し、「弱」運転を開始します。  
運転停止までの時間が表示されます (はじめて運転するときには5時間)。  
換気ボタンを押すごとに「強」⇔「弱」に切り換わります。

### メモ

- ・次回からは前回運転した表示ランプが最初に点灯します。
- ・入タイマー (P13)、切タイマー (P14) で運転できます。
- ・換気 (強/弱) 運転は連続運転ができます。P14

### お願い

- ・入浴中、冬場等の気温が低いときに換気するとドアギャリからの冷氣感を感じたり、グリルから水滴が落ちる場合があります。
- ・気になる場合は換気を停止し、入浴後に換気してください。

## 上手な使い方

- ・浴室の湿気やニオイをすばやく排出したいときにご使用ください。
- ・入浴後は3～5時間程度の運転がめやすです。

## 換気運転の停止

### 》停止ボタンを押す。

表示ランプが消灯し、換気運転を停止します。  
24時間換気が表示ランプが点灯している場合は、引き続き24時間換気運転を行います。

## トイレまたは洗面所の換気をする P19

トイレまたは洗面所に本機に接続された換気用スイッチ (外部換気スイッチ) が設置されている場合

- 本体が停止している場合…外部換気スイッチを「入」にすると、トイレまたは洗面所の換気を行います。
- 24時間換気中…外部換気スイッチを「入」にすると、本体ダンパーが閉じ、トイレまたは洗面所の換気を行います。(本体コントロールスイッチには表示しません)

※外部換気スイッチを「切」にするまで本体のダンパーは閉じたままとなります。

※換気 (強/弱) ・乾燥・涼風運転中は、外部換気スイッチにかかわらず本体ダンパーが開き、浴室からも換気を行います。



# (暖房運転をする)

## 暖房運転の開始

### 》予備暖房ボタンを押す。

表示ランプ ( ) が点灯し、「弱」運転を開始します。運転停止までの時間が表示されます (はじめて運転するときは1時間)。  
予備暖房ボタンを押すごとに「弱」⇔「強」に切り換わります。  
入浴時など風を弱めた暖房をしたい場合は「弱」運転に切替えてご使用ください。

### メモ

- ・暖房運転が始まると、内部のヒーターで暖められた温風が吹出口より出てきます。
- ・暖房運転中は本体ダンパーが閉じ、浴室の換気を停止します。
- ・次回からは前回運転した表示ランプが最初に点灯します。
- ・入タイマー (P13)、切タイマー (P14) で運転できます。
- ・暖房運転は連続運転はできません。

### お願い

- ・吹出口から出る温風でルーバーが熱くなります。暖房運転中と停止直後はルーバーに触れないでください。

## 暖房運転の停止

### 》停止ボタンを押す。

表示ランプが消灯し、暖房運転を停止します。運転停止後は本体冷却のため約15秒間送風を行います。24時間換気の表示ランプが点灯している場合は、引き続き24時間換気運転を行います。

## 上手な使い方

- ・入浴の30分～1時間程度前から運転を行います。
- ・素早く浴室内をあたためるには、「強」運転をご使用ください。
- ・暖房後換気で熱を逃がさないようにするには、24時間換気ボタンを押し、浴室停止 ( ) の状態でご使用ください。P7

## 暖房の効果

暖房の効果は浴室の条件で大きく左右されます。

条件	暖房効果減少の要因	ご注意
浴室の広さ	広くなれば、あたためる空気量が多くなり、暖房効果が減少します。	浴室は1坪タイプを標準としています。1.5坪タイプでは、暖房効果が約2割減少します。
浴室の断熱仕様	断熱が悪いと、壁、天井等から熱が逃げやすくなります。	断熱が悪い場合、十分な暖房効果が得られないことがあります。
窓の種類・大きさ	出窓など、窓ガラスの面積が大きいほど熱が逃げやすくなります。	大きな窓や出窓など、窓の種類によって暖房効果が減少します。
浴室内の初期温度	浴室内の初期温度が低ければ暖房時の浴室温度も低くなります。	吸込口の空気を約23℃上昇させ吹き出す能力です。また、エアコンのような温度設定機能はありません。
壁の種類	タイル貼りの壁、コンクリートの壁などは、壁からの冷放射により体感的に寒く感じます。	ユニットバスに比べ、暖房効果が下がるため、長めの暖房運転が必要になります。

### お願い

- ・入浴中に暖房運転を行うと温風が濡れた肌に当たり寒く感じる場合があります。(特に暖房「強」運転時) 入浴前に浴室内を十分にあたため入浴中は暖房運転を停止していただくか、必要により入浴中にも暖房運転する場合は暖房「弱」運転での使用をおすすめします。

# (乾燥運転をする)

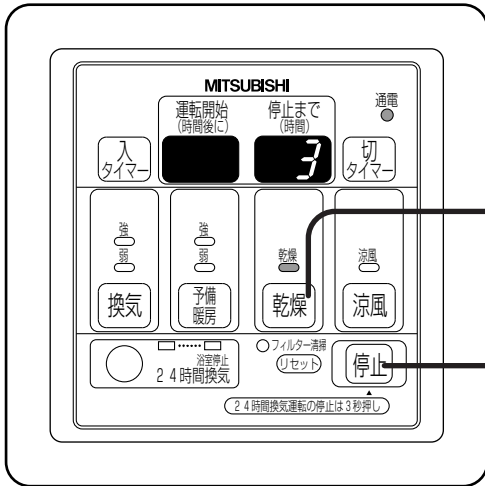

## 乾燥運転の開始

### 》乾燥ボタンを押す。

表示ランプ ( ) が点灯し、乾燥運転を開始します。  
運転停止までの時間が表示されます (はじめて運転するときには3時間)。

### メモ

- ・乾燥運転が始まると、内部のヒーターで暖められた温風が吹出口より出てきます。
- ・入タイマー ( P13 )、切タイマー ( P14 ) で運転できます。
- ・乾燥運転は連続運転はできません。
- ・衣類の乾燥時間は、条件により変化します。 P11

### お願い

- ・吹出口から出る温風でルーバーが熱くなります。乾燥運転中と停止直後はルーバーに触れないでください。

## 上手な使い方

- ・浴室で衣類乾燥ができます。
- ・浴室乾燥として使用すると、換気のための運転の約1/3の時間で湿気を乾燥できます。







## 乾燥運転の停止

### 》停止ボタンを押す。

表示ランプが消灯し、乾燥運転を停止します。  
運転停止後は本体冷却のため約15秒間送風を行います。  
24時間換気の表示ランプが点灯している場合は、引き続き24時間換気運転を行います。

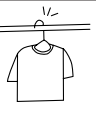
# 衣類乾燥のコツとめやす

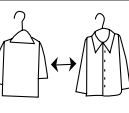
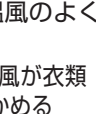
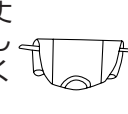
## ■衣類の干しかた「12のコツ」

1. 浴室内の水滴を除く 	2. 浴槽にふたをする (ふたをしない場合はお湯を抜く) 	3. 洗たく物は十分に脱水する 
4. 洗たく物は必ず衣類吊り下げパイプに掛けて乾燥させる 	5. 一度に干す衣類の量は3kg以下にする 	6. 温風が通るように洗たく物のすき間を十分にとる(約10cm) 
7. 厚手の乾きにくい物は、温風のよくあたる方向に吊り下げる (ルーバーの向きを確認して温風が衣類にきちんと当たっているか確かめる) 	8. 厚手のものまたは、背丈の長いものは折り返して吊り下げ、しばらくしたら方向を変える 	9. 洗たく物のしわを良く伸ばして干す 
10. わきの下など、衣類が重なって乾きにくいときには、幅の広いハンガーなどを使って衣類が重ならないように干す	11. 浴室のドアを閉め、給気用ギャラリを開ける (窓は閉める。給気用ギャラリが無い場合はドアを少し開ける)	12. 寒いとき(冬場)は浴室内を暖めてから干す

## ■衣類乾燥時間のめやすは？

乾燥時質量	2.0kg	
洗たく物 (枚数)	タオル	10枚
	Tシャツ	10枚
	ハンカチ	10枚
乾燥時間	約2時間	

### 〈測定条件〉

- ・気温 20℃、湿度 60% RH
- ・洗たく物は全自動洗濯機にて5分間脱水したものを使用(脱水度 60%)
- ・浴室は1坪タイプ(床寸法が1.6 × 1.6m)のユニットバス
- ・浴室は乾燥した状態
- ※気温 5℃の場合には乾燥時間が約3時間～4時間になります。

### 衣類の吊り下げかた(例)

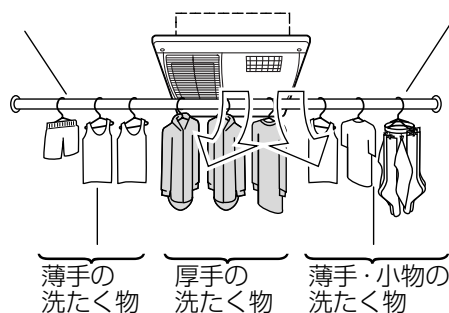

乾燥時間は完全に衣類が乾燥した状態でない場合があります。干しかたなどにより乾きムラが残る場合があります。

### メモ

衣類乾燥時間は、下記の場合により長くなります。

- ・洗たく物の脱水時間が短いとき。
- ・厚手の衣類、量が多いとき。
- ・浴室がタイル張りや広い(1坪タイプを超える)とき。
- ・浴室に窓があるとき。
- ・外気・浴室内温度が低いとき。
- ・外気の湿度が高いとき

### 衣類の吊り下げかた

- ・衣類の吊り下げパイプ位置は取付工事説明書をご覧ください(温風が衣類に当たっていることを確認してください)。
- ・衣類の吊り下げかたは(例)を参照ください。

# (涼風運転をする)

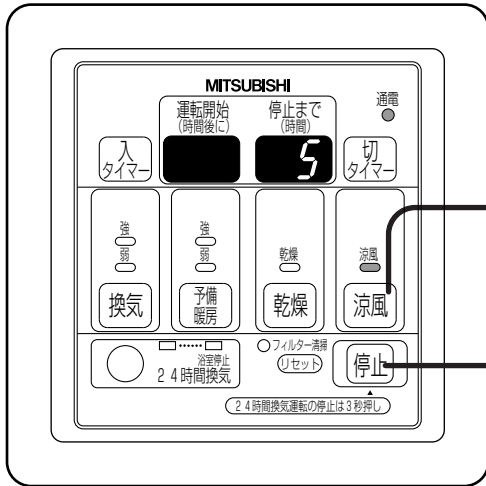

## 涼風運転の開始

### 》涼風ボタンを押す。

表示ランプ ( ) が点灯し、涼風運転を開始します。  
運転停止までの時間が表示されます (はじめて運転するときには5時間)。

### メモ

- ・入タイマー (P13)、切タイマー (P14) で運転できます。
- ・涼風運転は連続運転ができます。P14

## 上手な使い方

- ・夏場など、浴室が蒸し暑くなったときに使用します。
- ・ヒーターを使わない小物衣類の乾燥に使用します。
- ・入浴後の湿気排出と浴室内の空気循環をさせることができます。

## 涼風運転の停止

### 》停止ボタンを押す。

表示ランプが消灯し、涼風運転を停止します。  
24時間換気の表示ランプが点灯している場合は、引き続き24時間換気運転を行います。

# (入タイマーを使って運転を開始する)

## 運転開始までの時間の入力

### 1 入タイマーボタンを押す。

入タイマーボタンを押すと数字が点滅し、入タイマーボタンを押すたびに時間が増えていきます。設定できる時間は下記のとおりです。

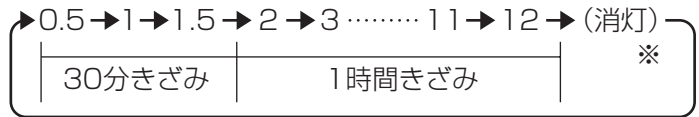

※表示が消灯している場合は入タイマーは設定されません。

### 2 運転を開始するまでの時間を表示させる。

入タイマーボタンを押していき、運転開始までの希望の時間を表示させます。

### 3 開始したい運転ボタンを押す。

入タイマー表示部が点滅中に運転ボタンを押すと、3秒後点滅から点灯に変わり、入タイマー時間と運転するモードが確定します。

#### メモ

- ・運転ボタンを先に押してから入タイマーボタンを押しても、入タイマーを設定することができます。その場合、いったん運転が始まることありますが、入タイマーボタンを押すと入タイマー待機（停止）状態になります（タイマー表示部は点灯のままです）。
- ・運転開始までの時間を表示させたまま運転ボタンを押さずに放置すると、約10秒後に入タイマーが取り消されます。
- ・運転開始までの時間は、入タイマーが確定してからの時間です。いちど入タイマー時間を設定したあと、運転開始より前に時間を変更した場合は、変更が確定した時点からの時間となり、それまでの経過時間は消去されます。
- ・入タイマーの運転を開始するまでの時間はその都度設定してください（前回の設定時間は記憶しません）。
- ・切タイマーボタンを押すことで切タイマー時間も同時に設定して使用することができます。

#### ご注意

- ・入タイマー設定中に別の運転ボタンを押すと、あとに押された運転の入タイマー状態となります。

## 入タイマーの取消し

### 》停止ボタンを押す。

入タイマーが取消され、表示部が消灯します。

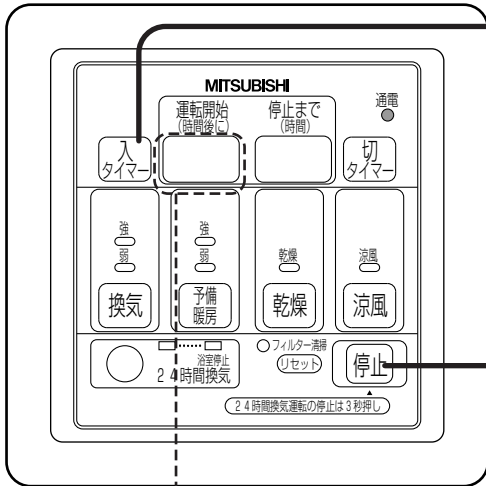

#### 入タイマー設定のながれ

例) 乾燥運転を1時間後に開始させる

#### 1.入タイマーボタンを押す



#### 2.入タイマーボタンを押す



#### 3.乾燥運転ボタンを押す

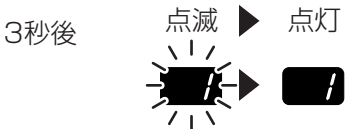

#### 入タイマー確定



#### 停止ボタンを押す



#### 入タイマー取消し

※換気・暖房・乾燥・涼風の運転中でもタイマー設定ができます。この場合タイマー表示は点灯状態で点滅しません。

# (切タイマーを使って運転を停止する)

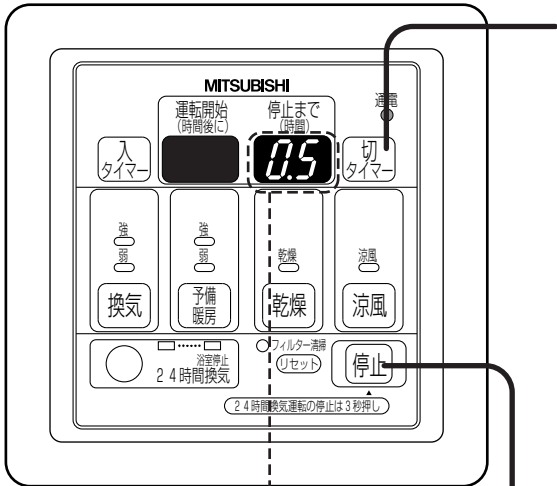

## 運転停止までの時間の入力

### 1 切タイマーボタンを押す。

切タイマーボタンを押すと数字が点滅し、切タイマーボタンを押すたびに時間が増えていきます。それぞれの運転で設定できる時間は下記のとおりです。

#### ■換気運転、涼風運転

0.5 → 1 → 1.5 → 2 → 3 …… 11 → 12 → (消灯) ※  
30分きざみ | 1時間きざみ

※表示が消灯している場合は連続運転となります。

#### ■暖房運転、乾燥運転

0.5 → 1 → 1.5 → 2 → 3 …… 11 → 12 → ※  
30分きざみ | 1時間きざみ

※連続運転はできません。

## 切タイマー設定のながれ

例) 乾燥運転を3時間後に停止する

### 1.切タイマーボタンを押す

表示部点滅 0.5

### 2.切タイマーボタンを4回押す

点滅中に時間変更 → 3

### 3.乾燥運転ボタンを押す

約10秒放置 3秒後 点滅 点灯 → 3

### 切タイマー確定

取消す場合 3時間後 運転を停止します

### 停止ボタンを押す

消灯 → 3

### 切タイマー取消し

※換気・暖房・乾燥・涼風の運転中でもタイマー設定ができます。この場合タイマー表示は点灯状態で点滅しません。

### 2 運転を停止するまでの時間を表示させる。

切タイマーボタンを押していき、運転停止までの希望の時間を表示させます。

### 3 開始したい運転ボタンを押す。

切タイマー表示部が点滅中に運転ボタンを押すと、3秒後に点滅から点灯にかわり、切タイマー時間が確定します。24時間換気運転を行っている場合は、運転停止後、24時間換気運転を行います。

#### メモ

- ・運転を先にはじめてから、停止までの時間を変更することもできます (タイマー表示部は点灯のままです)。
- ・運転停止までの時間は、切タイマーが確定してからの時間です。タイマー運転中に時間を変更した場合は、変更が確定した時点からの時間となり、それまでの経過時間は消去されます。
- ・各運転ごとに停止させるまでの時間を記憶します。
- ・停電やブレーカーが切れた場合は、切タイマーで設定した時間は、工場出荷時の値 (初期設定値) に戻ります。

#### ■工場出荷時の値 (初期設定値)

運転モード	設定時間
換気 (強/弱)	5時間
暖房 (強/弱)	4時間
乾燥	3時間
涼風	5時間

- ・入タイマーボタンを押すことで、入タイマーと同時に設定して使用することができます。

## 切タイマーの取消し

### 》停止ボタンを押す。

切タイマーが取消され、表示が消灯、本体は停止します。



# (お手入れ)

フィルター・副吸込口グリルに汚れが付くと風量低下や異常音発生の原因になります。  
フィルター清掃ランプが点灯したら清掃してください。

## 警告

- 本体各部に直接水やお湯、かび取り剤等をかけない  
ショートや感電の原因

## 注意

- お手入れの際は手袋を着用する  
着用しないとけがの原因
- お手入れ後の部品の取付けを確実に  
落下によるけがの原因

## お願い

- お手入れはグリルが冷えてから行ってください。
- お手入れの際は高所になりますので安定した足場を確保してください。
- 送風機部分の汚れが著しく、異常な振動・騒音が発生した場合は、お近くの「三菱電機 修理窓口・ご相談窓口」(別紙)へご相談ください。ご自分での分解清掃は行わないでください。

- お手入れに下記の溶剤を使用しないでください。  
シンナー、アルコール、ベンジン、ガソリン、灯油、スプレー、アルカリ洗剤、化学ぞうきんの薬剤、クレンザー等けんま材入りの洗剤(変質したり、塗装がはげたりする原因となります)

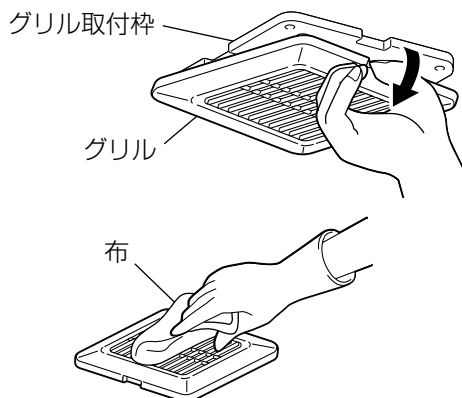
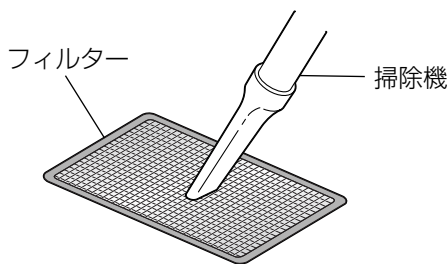
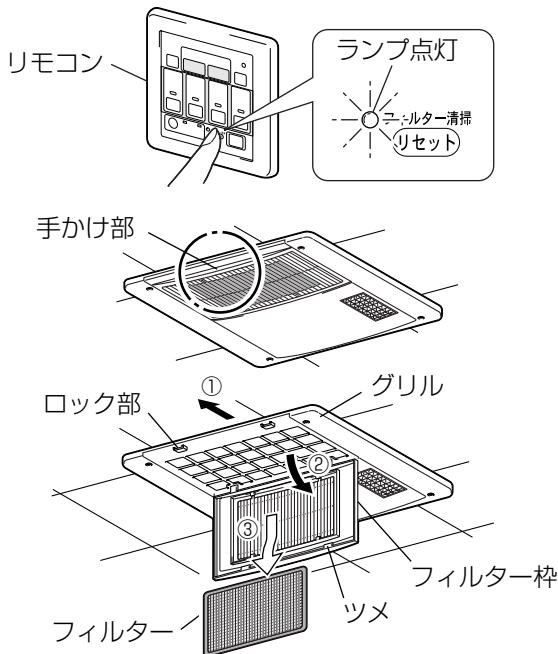

## 本体グリルとフィルター

- 1 フィルター清掃ランプが点灯  
※フィルター清掃ランプは約6ヶ月に一度(工場出荷時)お知らせします。お知らせ期間の変更は **P18**
  - 2 フィルタースイッチを3秒間押す  
ランプが消えます。
  - 3 フィルタ枠を開く  
フィルター枠の手かけ部を持って → の方向へスライドさせ(①) ゆっくり下側へ開ける(②)。  
※水滴やほこりが落下する可能性がありますので注意してください。
- お願い**  
フィルター枠を開いたままグリルに放置しないでください。そのまましておきますと、フィルター枠が落下するおそれがあります。
- 4 フィルターをはずす  
フィルターを持ってフィルター枠からはずす(③)。
  - 5 清掃する  
■フィルター  
掃除機でほこりを吸ってください。(6ヶ月に1回程度)  
汚れがひどい場合は水で軽く洗い流し、日陰で十分乾かす。(1年に1回程度)

## お願い

- ・ 火にあてたり、高温で乾かさないうでください。
- ・ 金属タワシ等で洗わないでください。

## ■グリル表面

中性洗剤を浸した布でふき、洗剤が残らないよう乾いた布でふき取る。

- 6 清掃後、元通りにフィルター枠を取付ける。

## 副吸込グリル

- 1 グリルは両側の手掛部を持って下へ引き、取付枠からはずす。
- 2 グリルは水洗いするかぬるま湯に浸した布を硬くしぼってふく。  
汚れのひどい場合は薄めた中性洗剤を浸した布でふき取り、洗剤が残らないよう乾いた布でよくふき取る。
- 3 清掃後、元通りに取付ける。



# (故障かな?と思ったら)

次のような症状があれば点検してください。点検・処置しても直らない場合は、また下記以外の現象が生じた場合は、必ず分電盤のブレーカーを切り、お買上げの販売店、工事店にお申しつけください。

症 状	原因・処置
運転しない	<p>本体に通電されていますか？ コントロールスイッチの通電ランプを確認してください</p> <p>ブレーカー点検をしてください 単独で20A以上の容量が必要です</p> <p>停電していませんか？</p>
送風が停止しない	<p>ヒーター停止後約15秒間は冷却 運転します</p> <p>故障ではありません</p>
焦げた匂いがする	<p>お買上げ初期または長期間ヒーター 運転を行わなかった場合はこげたよ うな匂いがすることがあります</p> <p>故障ではありません (数日で匂いがなくなります)</p>
温風が出ない	<p>室温または天井裏の温度が約40℃ (暖房弱は約35℃)を超える場合 はヒーターに通電されません</p> <p>故障ではありません</p> <p>温度過昇防止装置によりヒーター電源 が切れて本体を冷却しています</p> <p>数分後(3~5分程度)に復帰す る場合は故障ではありません</p>
風量が少ない	<p>グリルのフィルターにほこりが 付着していませんか？</p> <p>フィルターの清掃をしてください <b>P15</b></p>
換気ファンの音が変わる	<p>常に一定の風量で換気するためにモーター の回転数をインバーター制御しています</p> <p>故障ではありません</p>
浴室から排気吸込みしていない (24時間換気)	<p>24時間換気「浴室停止」ランプ が点灯していませんか</p> <p>24時間換気ボタンを押し「浴室 停止」ランプを消灯してください</p>
副吸込口グリルからの排気吸 込みが悪い	<p>副吸込口グリルにほこりが付着し ていませんか</p> <p>副吸込口グリルの風量調節シャッ ターが閉じていませんか</p> <p>副吸込口グリルを清掃してください <b>P15</b></p> <p>風量調節シャッターを開きます。 <b>P6</b></p>
外部換気スイッチを操作しても 換気ファンが切り換わらない	<p>「トイレまたは洗面所に本機に接続され た換気用スイッチ(外部換気スイッチ) が設置されている場合」をご覧ください</p> <p>左記に該当しない場合は販売店に ご相談ください</p>
水滴が落下する	<p>水蒸気が製品本体に溜り滴下す ることがあります</p> <p>入浴剤を使用している場合や、フィル ターが汚れている場合に、色がついた 水滴が滴下することがあります</p> <p>入浴中に浴室から換気をしてい る</p> <p>故障ではありません</p> <p>グリルやフィルターの清掃をして ください <b>P15</b></p> <p>浴室の換気を停止する <b>P7</b></p>
暖まらない	<p>浴室の断熱性・広さ・壁の種類・外気 温度・室内温度等により異なります</p> <p>故障ではありません <b>P9</b></p>

症状	原因・処置	
乾燥しない	浴室の断熱性・広さ・壁の種類・外気温度・室内温度、洗たく物の質量・種類・脱水時間等により異なります	「衣類乾燥についてのコツとめやす」をご覧ください <b>P11</b>
ヒーターが途中で切れる (冷たい風が出ている)	温度過昇防止装置によりヒーター電源が切れて本体を冷却しています	数分後(3~5分程度)に復帰する場合は故障ではありません
運転モードを切り換えたときにカチと音がする	リレー接点の切り換わり音です	故障ではありません
振動がする	グリルが確実に取付けられていますか?	確実に取付けてください
	取付ネジがゆるんでいませんか?	確実に締め付けてください
	グリルにほこりが付着していませんか?	グリルの清掃をしてください <b>P15</b>
グリルがはずれかけている	グリルの取付ネジに不具合がありませんか?	取付ネジがはずれかけていないか確認し、確実に取付けてください
ピシッピシッと音がする	ヒーターによる本体の熱伸縮音です	故障ではありません

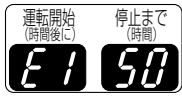
●コントロールスイッチのタイマー表示部にこのような表示が出ている

 <p>下2桁が60番台</p>	<p>本体とコントロールスイッチの通信が正常に行われていません (表示中に停止ボタンを押すとコントロールスイッチの表示は消えますが、問題が解決されない限り運転ボタンを押してもエラーコードが表示され、本体は停止したままです)</p>	<p>お買い上げの販売店・工事店へご連絡ください</p>
 <p>下2桁が50番台</p>	<p>本体に搭載されているセンサー類の異常です</p>	<p>お買い上げの販売店・工事店へご連絡ください</p>
	<p>換気扇モーターが停止しています</p>	<p>ブレーカーを切ってお買い上げの販売店・工事店へご連絡ください</p>
	<p>ヒーターの温度が上がりすぎたために停止しました</p>	<p>ブレーカーを切ってお買い上げの販売店・工事店へご連絡ください</p>
<p>上記以外の表示</p>	<p>ブレーカーを切ってお買い上げの販売店・工事店へご連絡ください</p>	

■停電復帰時

停電復帰したときは、リモコンは10秒間右図のように点滅します。点滅中は動作しません。



# 初期設定の変更・確認

## 24時間換気運転の風量を変更・確認する場合

24時間換気風量の初期設定を変更する場合は下記の手順に従い、変更を行ってください。

- ①本体停止中に、停止ボタンを押しながら換気ボタンを3秒間押す。

「ピー」と音が鳴りタイマー表示部が右図の表示で点滅します。

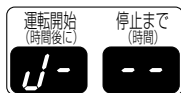

- ②涼風ボタンを押す。

タイマー表示部が変わります。



- ③切タイマーボタンを押し、設定したい風量（記号）を表示させる。

切タイマーボタンを押すごとに切タイマー表示部が下表のように変わり、風量設定が変更されます。

表示	A1	A2	A3	A4	A5	A6	A7
風量	60	80	100	120	140	160	180

※工場出荷時：A3（100m<sup>3</sup>/h）

- ④停止ボタンを押す。

設定が終了し、タイマー表示部が消灯します。

※次回より変更された風量（記号）が設定値として最初に表示されます。

## 換気運転の強風量を変更・確認する場合

換気強風量の初期設定を変更する場合は下記の手順に従い、変更を行ってください。

- ①本体停止中に、停止ボタンを押しながら換気ボタンを3秒間押す。

「ピー」と音が鳴りタイマー表示部が右図の表示で点滅します。



- ②換気ボタンを押す。

タイマー表示部が変わります。



- ③切タイマーボタンを押し、設定したい風量（記号）を表示させる。

切タイマーボタンを押すごとに切タイマー表示部が下表のように変わり、風量設定が変更されます。

表示	A1	A2	A3	A4
風量	200	210	220	230

※工場出荷時：A2（210m<sup>3</sup>/h）

- ④停止ボタンを押す。

設定が終了し、タイマー表示部が消灯します。

※次回より変更された風量（記号）が設定値として最初に表示されます。

## フィルター清掃のお知らせ期間を変更・確認する場合

フィルターの汚れが多い場合のお知らせ期間を変更できます。フィルター清掃のお知らせ期間を変更する場合は下記の手順に従い、変更を行ってください。

- ①本体停止中に、停止ボタンを押しながらリセットボタンを3秒間押す。

「ピー」と音が鳴りタイマー表示部が右図の表示で点滅します。

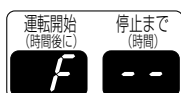

- ②切タイマーボタンを押す。

タイマー表示部が変わります。

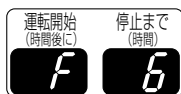

- ③切タイマーボタンを押し、設定したい記号を表示させる。

切タイマーボタンを押すごとに切タイマー表示部が下表のように変わり、フィルター清掃のお知らせ期間が変更されます。

※期間は目安です。

表示	0	1	2	3	6
期間	設定無し	1ヶ月	2ヶ月	3ヶ月	6ヶ月

※工場出荷時：6（6ヶ月）

※「0」のときフィルター清掃のお知らせは行いません。

- ④停止ボタンを押す。

設定が終了し、タイマー表示部が消灯します。

※次回より変更された記号が設定値として最初に表示されます。

## 外部換気スイッチの遅延時間を設定・解除する

外部換気スイッチを切ったあと約6分間そのまま遅延運転できます。

- ①外部換気スイッチを2秒間に3回のめやすで“入切”する。

※押しボタン形のスイッチでは6回押す必要があります。

- ②外部換気スイッチを切り、本体の換気の状態を確認する。

※設定されない場合は再度操作してください。

※①の操作で遅延あり↔なしをくり返します。

上記設定ができない場合は本体製品名表示をご覧ください。

# (仕様)

## コントロールスイッチ操作と換気の動き

〈換気ファンの状態〉



24時間換気運転時		換気モード			外部スイッチを入れたときの換気モード(トイレ・洗面所) <sup>※</sup>			ヒーター運転	
ボタン	表示ランプ	浴室	洗面所	トイレ	浴室	洗面所	トイレ		
24時間換気	24時間換気	浴室停止	換気します			換気しません			切
	浴室停止	浴室停止	換気しません	換気します		換気します			切
換気	強		換気します			換気します			切
	弱		換気します			換気します			切
予備暖房	強	換気しません	換気します		換気します			入 (1300W)	
	弱	換気しません	換気します		換気します			入 (1260W)	
乾燥	乾燥	換気します			換気します			入 (1300W)	
涼風	涼風	換気します			換気します			切	

## 24時間換気運転停止時

24時間換気運転停止時		換気モード			外部スイッチを入れたときの換気モード(トイレ・洗面所) <sup>※</sup>			ヒーター運転
ボタン	表示ランプ	浴室	洗面所	トイレ	浴室	洗面所	トイレ	
換気	強	換気します			換気します			切
	弱	換気します			換気します			切
予備暖房	強	換気しません		換気します			入 (1300W)	
	弱	換気しません		換気します			入 (1260W)	
乾燥	乾燥	換気します			換気します			入 (1300W)
涼風	涼風	換気します			換気します			切

停止	停止	換気しません			換気します			切
		3秒以上押しつづけると24時間換気が停止します。						

※V-132BZFL5ではトイレまたは洗面所のどちらか1ヶ所のみです。



# (仕様)

■特性表 ※排気A、副吸込口AとBを選択した場合。( )内はV-132BZFL5の値です。JIS C 9603に基づく

	換気強設定	消費電力 (W)		風量 (m <sup>3</sup> /h)		騒音 (dB)			
		50Hz	60Hz	換気	循環		50Hz	60Hz	
					50Hz	60Hz			
暖房	強	1~4	1300	1330	— ※1	165	185	42	45
	弱	1~4	1255	1260	— ※1	125	120	35.5	34.5
乾燥		4	1351	1387	230	165	185	50	50.5
		3	1348	1384	220			49	50
		2	1345	1381	210			48	49
		1	1343	1379	200			47.5	48.5
涼風		4	51	57	230	165	185	50	50.5
		3	48	54	220			49	50
		2	45	51	210			48	49
		1	43	49	200			47.5	48.5

※1 24時間換気中、外部スイッチ入の場合は浴室以外から換気します。

	設定	外部スイッチ切			外部スイッチ入
		消費電力 (W)	風量 (m <sup>3</sup> /h)	騒音 (dB)	風量 (m <sup>3</sup> /h)
換気 強	4	25	230	49	230
	3	22	220	48	220
	2	19	210	47	210
	1	17	200	46	200
換気 弱 ※2	24時間換気風量+20m <sup>3</sup> /h (ただし、24時間換気“7”のとき190m <sup>3</sup> /h)				
24時間換気	7	14	180	43	190
	6	11	160	40	
	5	9	140	36.5	
	4	7 (7.5)	120	32.5	140
	3	7 (7.5)	100	28	
	2	6.5	80	24	100
	1	5 (6)	60	20	

※2 弱換気中、外部スイッチ入の場合の風量 (m<sup>3</sup>/h)

24時間換気	7	200
	6	
	5	
	4	160
	3	
	2	140
	1	

※待機時 (24時間換気停止) の消費電力は約3.9Wです。

※消費電力、騒音値は開放 (OPa) 時のものです。

# (アフターサービス)

お買上げの販売店かお近くの「三菱電機 修理窓口・ご相談窓口」(別紙)にご相談ください。

■補修用性能部品の保有期間

当社は、このバス乾燥・暖房・換気システムの補修用性能部品の製造打切り後6年保有しています。補修用性能部品とは、その製品の機能を維持するために必要な部品です。

## 愛情点検



## ☆長年ご使用の換気扇の点検を!

ご使用の際  
このようなことは  
ありませんか。

- スイッチを入れても羽根が回転しない。
- 運転中に異常音や振動がする。
- 回転が遅いまたは不規則。  
(モーターはメンテナンスが必要な部品です)
- こげ臭いにおいがする。
- 本体取付部に腐食、破損等がある。

使用  
中止

故障や事故防止のため、  
電源を切って必ず販売店  
にご連絡ください。  
点検、修理に要する費用  
は販売店にご相談ください。

## お客さま メモ

サービスを依頼されるとき便利です。

形 名

お買上げ年月日

年

月

日

お買上げ店名  
(住所)  
(電話番号)

( ) \_\_\_\_\_

三菱電機株式会社

中津川製作所 〒508-8666 岐阜県中津川市駒場町1番3号 電話 0573-66-2111

この説明書は、  
再生紙を使用  
しています。