

三菱換気空清機 **クリーンロスナイ**®

壁掛1パイプ取付ロスナイ

標準用

形名

VL-06SH(-BE)

(引きひもタイプ)

VL-06ESH(-BE)

(壁スイッチタイプ)

VL-06SHF(-BE)

(引きひも、給気清浄強化タイプ)

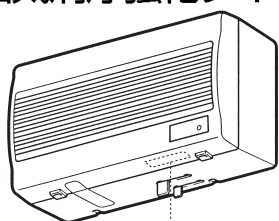

形名表示位置

排湿用

形名

VL-06PS

(引きひもタイプ)

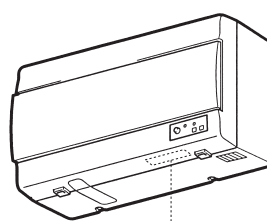

形名表示位置

取扱説明書 **お客さま用**

お客さま自身では取付けないでください。(安全や機能の確保ができません)

- 正しく安全にお使いいただくためにこの説明書をよくお読みください。
なお、ご使用前に「安全のために必ず守ること」を確認して、正しく安全にお使いください。
- お読みになった後は、お使いになる方がいつでも見られるところに同封の「三菱電機 修理窓口・ご相談窓口のご案内」とともに保管してください。
- この製品は日本国内用ですので日本国外では使用できず、またアフターサービスもできません。
This appliance is designed for use in Japan only and can not be used in any other country.
No servicing is available outside of Japan.

もくじ

ページ

使うまえ

安全のために必ず守ること	2	使うまえ
ご使用にあたってのお願い	3	
特長	4	
各部のなまえとはたらき	5	
使用前の準備	5	

使いかた

運転のしかた	6~7	使いかた
・標準用	6	
・排湿用	7	

こんなとき

お手入れ	8~10	こんなとき
「故障かな?」と思ったら	10	
アフターサービス	11	
仕様	11	

安全のために必ず守ること

誤った取扱いをしたときに生じる危険とその程度を次の表示で区分して説明しています。



警告

誤った取扱いをしたときに死亡や重傷などに結びつく可能性があるもの

 禁止	<ul style="list-style-type: none"> ●電源コードを傷つけたり、破損したり、加工したり、無理に曲げたり、引っ張ったり、ねじったり、たばねたりしない (電源コードが破損し、火災や感電の原因になります) ●可燃性ガスが漏れた場合はロスナイのスイッチを入・切しない (電気接点の火花により爆発する原因になります) 窓を開けて換気してください 	 指示に従い必ず行う <ul style="list-style-type: none"> ●交流100Vを使用する (直流や交流200Vを使用すると感電の原因になります) ●電源プラグについたほこりは清掃する (漏電火災の原因になります) ●電源プラグは、がたつきがないよう刃の根元まで確実に差し込む (差し込みがゆるいと感電や火災の原因になります) ●お手入れの際は、必ず分電盤のブレーカーを切るか、電源プラグをコンセントから抜く (通電状態では感電やけがをすることがあります) ●異常時(こげ臭い等)は、運転を停止して分電盤のブレーカーを切るか、電源プラグをコンセントから抜く (異常のまま運転を続けると故障や感電・火災等の原因になります) お買い上げの販売店または「三菱電機 修理窓口・ご相談窓口」にご相談ください ●外気の取り入れ口は、燃焼ガス等の排気を吸い込まない位置にあるか確認する (新鮮な空気が取り入れられず、室内が酸欠状態になるおそれがあります)
 分解禁止	<ul style="list-style-type: none"> ●改造や工具を必要とする分解はしない (火災・感電・けがの原因となります) 	
 水ぬれ禁止	<ul style="list-style-type: none"> ●製品を水につけたり、水をかけたりしない (火災や感電のおそれがあります) 	
 ぬれ手禁止	<ul style="list-style-type: none"> ●ぬれた手で電源プラグを抜き差ししない (感電することがあります) 	



注意

誤った取扱いをしたときに傷害または家屋・家財などの損害に結びつくもの

 禁止	<ul style="list-style-type: none"> ●ロスナイの風が直接あたるところに燃焼機器を置かない (不完全燃焼による事故の原因になることがあります) ●高温(40℃以上)や直接炎があたったり、油煙の多い場所や有機溶剤のかかる場所では使用しない (火災のおそれがあります) ●天井に取付けない (落下によりけがをすることがあります) 	 指示に従い必ず行う <ul style="list-style-type: none"> ●専用システム部材(別売部品)の屋外フードを取付ける (雨水の浸入による感電・火災や家財等を濡らす原因になります) ●お手入れの際、踏み台等を使用する場合は平らなところや異物のないところで行う (転倒してけがの原因になります) ●お手入れの際は手袋を着用する (着用しないとけがをすることがあります) ●お手入れ後の部品の取付けは確実に (落下によりけがをすることがあります) ●電源プラグを抜くときは、電源コードを持たずに必ず先端の電源プラグを持って引き抜く (感電やショートして発火することがあります) ●長期間使用しないときは、必ず分電盤のブレーカーを切るか、電源プラグをコンセントから抜く (絶縁劣化による感電や漏電火災の原因になります)
 接触禁止	<ul style="list-style-type: none"> ●運転中は、本体内部で羽根が回っているため、指や物を入れない (けがをすることがあります) 	
 風呂・シャワー室での使用禁止	<ul style="list-style-type: none"> ●浴室など湿気の多いところでは使用しない (感電および故障の原因になります) 	

使いまえ

ご使用にあたってのお願い

■冬期運転時、この製品は室外の冷えた空気に室内空気の熱を伝えて室内に取り入れます。

そのため、外気温が「下表」より低下した場合には、室内空気中の水分が結露や凍結して、製品本体から水が滴下する場合があります。結露や凍結については、種々の微妙な条件（室内の湿気、空気の流れ等）により発生状態が異なるため、状況に応じて運転モードの切換え・一時停止を行ってください。本体表面の結露はふき取ってください。

●24時間換気扇としてご使用の場合、一時停止後は運転を再開をしてください。



標準用	排湿用
約-5℃	約-10℃

※ご使用の製品が上記のどの温度に対応するかご確認ください。

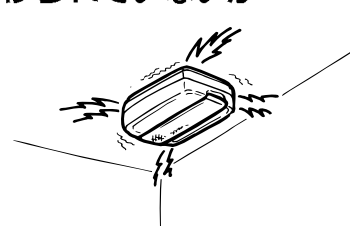
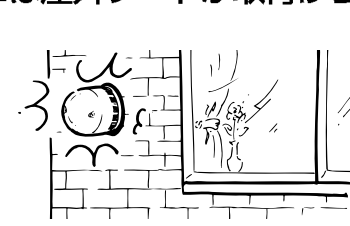
■ご使用の前に取付け状態を確認してください。

<p>天井に取付けられていないか</p>  <p>壁取付け専用タイプのため、落下することがあります。</p>	<p>外壁には屋外フードが取付けられているか</p>  <p>取付けないと風雨の浸入により故障の原因になります。</p>
---	--

■使用時には次のことに注意してください。

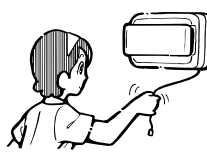
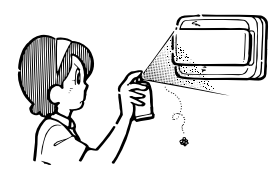
<p>製品のまわりに物を置かない</p>  <p>前方開放 500mm以上 30mm以上 排湿用：100mm以上 標準用：50mm以上 50mm以上 250mm以上</p> <p>風の吹出口・吸込口がふさがれたり、お手入れができなくなります。電源プラグがある場合には、コンセントに手が届きにくくなります。</p>	<p>24時間換気扇として使用する場合は、下記のような場合以外、運転を停止しない（一時停止後は運転を再開する）</p> <ul style="list-style-type: none"> ・外気温が低いときや、吹雪や台風などのような、雪や風、雨の強いとき ・霧の多いとき ・清掃・点検時 	<p>可動パネルをふさがない（排湿用のみ）</p>  <p>十分な換気できません。</p>
<p>可動パネルを押ししたり、たたいたりしない（排湿用のみ）</p>  <p>可動パネルが正常に動作しません。</p>	<p>引きひもは、ななめに引かない（引きひもタイプのみ）</p>  <p>正しく動作しません。</p>	<p>スプレー（殺虫剤・整髪用・掃除用）を直接かけない</p>  <p>パネルが変質、破損する原因になります。</p>

■ベッドは製品から離して設置することをおすすめします

（就寝時に製品の運転音や冷風を感じるおそれがあります）

特長

三菱換気空清機 **グリーンロスナイ**®とは

〈「ロスナイ」運転時〉

お部屋の汚れた空気を排出（＝排気）するとともに、きれいな外気を室内へ取り入れ（＝給気）します。その際、外気を室温に近づけて給気します（＝熱交換換気）。

＊ロスナイはエアコンではありません。

熱交換換気をする換気扇です。

- ◆排気だけではなく給気も行うので高気密住宅に適しています。
- ◆熱交換換気のため、排気専用換気扇に比べて冷暖房費を節約できます。
- ◆内蔵のフィルターにより、外気のチリ、花粉などを取り除いて室内に給気します。
- ◆室内にこもりがちな湿気を排出し、結露やカビを抑制します。（排湿用）

〈「急速」運転時〉（標準用のみ）

- 「ロスナイ」運転時の約3倍の排気風量で汚れた空気を排出します。
 - ◆お部屋の空気が汚れている（喫煙等）と感じたとき、「急速」運転をしてください。
 - ◆熱交換換気は行いません。
- ※急速／ロスナイ切換つまみを操作します。 **6**

ロスナイ（熱交換換気）運転イメージ

（例：冬の場合）

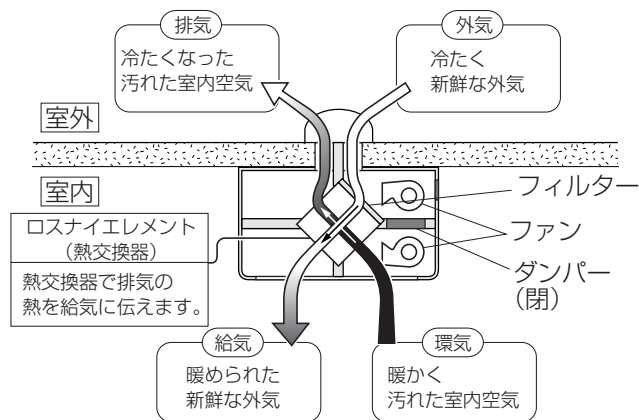

「急速」運転イメージ

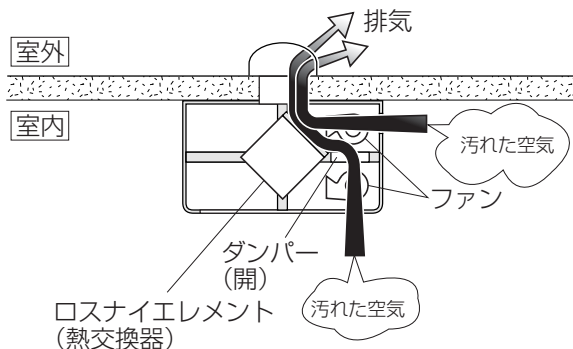

■標準用と排湿用とは

標準用

- あまり寒くない地方で使う標準的なタイプです。
- 急速排気ができます。

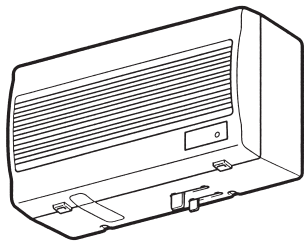

排湿用

寒冷地仕様

- 熱交換換気をしながら、湿気をとる機能が強化されたタイプです。寒冷地では、室内に湿気がたまりやすいのでこのロスナイが適しています。熱交換換気の際、湿気を排出するタイプです。寒冷地の冬期室内結露を抑制するのに効果的です。＊梅雨時の除湿には使えません。

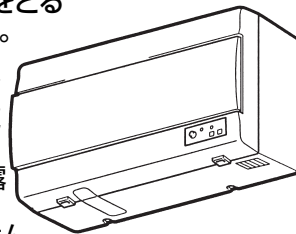

各部のなまえとはたらき

標準用

VL-06SH(-BE)・VL-06ESH(-BE)
VL-06SHF(-BE)

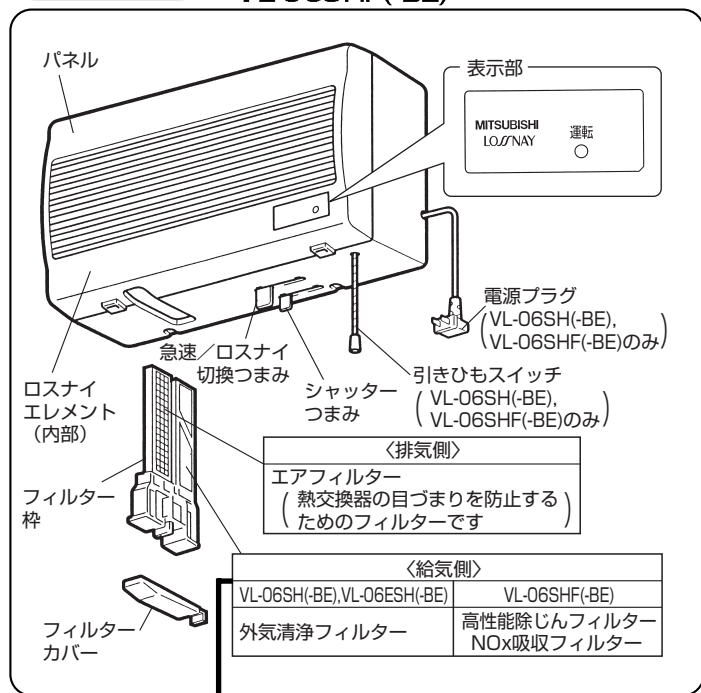

排湿用

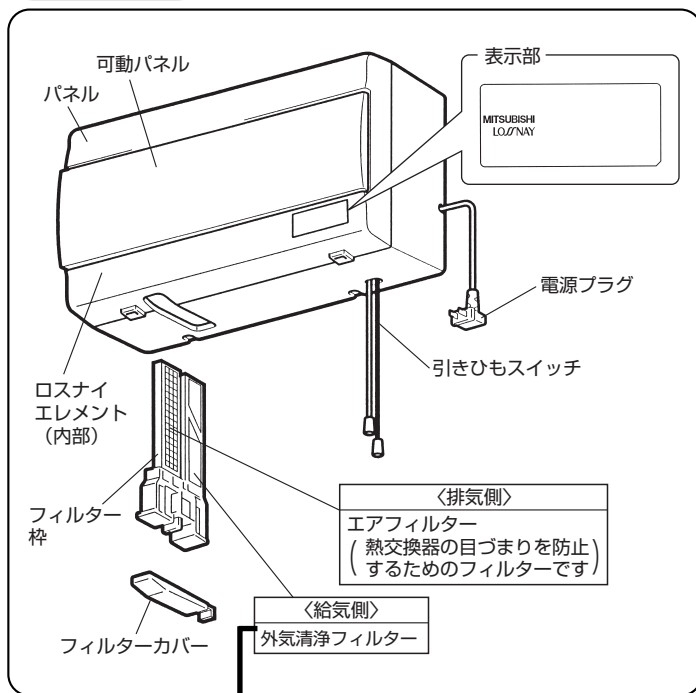

VL-06PS



■給気フィルターについて

給気側の外気清浄フィルターは高性能除じんフィルターに取り替えられます。また、後付けでNOx吸収フィルターも取付けられます。⁸

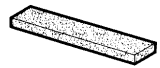
お求めの場合は、お買上げの販売店(または「三菱電機 修理窓口・ご相談窓口」)までお問い合わせください。

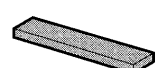
給気フィルター	特長	交換用フィルター形名 (別売品)
外気清浄フィルター	<ul style="list-style-type: none"> 外気に含まれる粉じん、砂じん、花粉など、10μm(0.01mm)以上の粒子を約80% (質量法) 取り除いて、きれいな空気を室内へ取り入れます。 ※一部小さな粒子や虫などが通過する場合があります。より捕集効率を高めるためには、高性能除じんフィルターのご使用をお薦めします。 	P-10F 
高性能除じんフィルター (VL-06SHF(-BE)には標準装備)	<ul style="list-style-type: none"> 外気に含まれる花粉やチリ、ほこりなど、10μm(0.01mm)以上の粒子を約98% (質量法) 取り除いて、きれいな空気を室内へ取り入れます。 	P-30HF ₂ 
NOx吸収フィルター (VL-06SHF(-BE)には標準装備)	<ul style="list-style-type: none"> 外気中のNO₂ (二酸化窒素) を約50%取り除いて室内へ取り入れます。 交通量の多い都市部や、幹線道路周辺の室内空気清浄に有効です。 ※NOx吸収フィルターは、単品ではほこりなどを取り除けないので、高性能除じんフィルターと併用してご使用ください。 	P-30NF ₂ 

使いまわし

使用前の準備

■電源を入れる

1. 分電盤のブレーカーを入れる。
2. 電源プラグをコンセントに差し込む。(壁スイッチタイプ以外)

運転のしかた

メモ

- 新築間もない住宅または観葉植物を多く置いている住宅などでは、冬期（特に外気温度が低くなったとき）、パネルの表面に結露することがありますが故障ではありません。パネルの表面の水滴をふき取ってください。

お願い

- シャッターが「とじる」の位置で運転すると換気をしません。必ず「ひらく」の位置にしてください。（標準用のみ）
- 24時間換気扇としてご使用の場合、下記のようなとき以外、運転を停止しないでください。
 - ・外気温が低いときや吹雪や台風などのような、雪や風、雨の強いとき
 - ・霧の多いとき
 - ・清掃・点検時

標準用

VL-06SH(-BE)・VL-06SHF(-BE)

引きひもタイプ

運転する

1. シャッターつまみを「ひらく」の位置にする
 - シャッターつまみについているつまめを押さながら動かす。
2. 引きひもを引く

停止する

1. 引きひもを引く

風量を切り換える

急速/ロスナイ切換つまみを操作する

- 急速/ロスナイ切換つまみについているつまめを押さながら動かす。

外気の侵入が気になるとき

運転を停止し、シャッターつまみを右いっぱい（「とじる」の位置）へ手で動かす。シャッターがとじます。

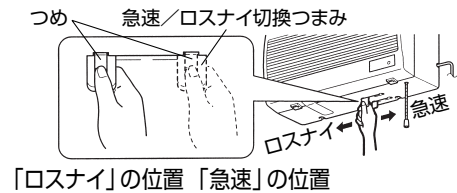
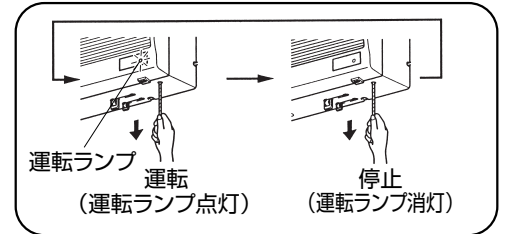
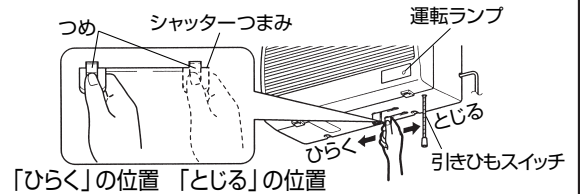

標準用

VL-06ESH(-BE)

壁スイッチタイプ

別売のコントロールスイッチ(P-10SWなど)で操作します。

※24時間換気扇としてご使用の場合は、スイッチの取扱説明書もご参照ください。

運転する

1. シャッターつまみを「ひらく」の位置にする
 - シャッターつまみについているつまめを押さながら動かす。
2. 壁スイッチを押す
 - 右側を押す

停止する

1. 壁スイッチを押す
 - 左側を押す

風量を切り換える

急速/ロスナイ切換つまみを操作する

- 急速/ロスナイ切換つまみについているつまめを押さながら動かす。

外気の侵入が気になるとき

運転を停止し、シャッターつまみを右いっぱい（「とじる」の位置）へ手で動かす。シャッターがとじます。

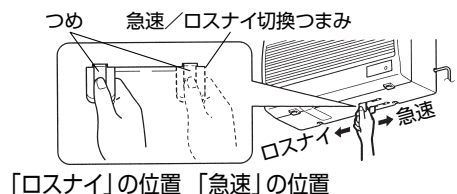
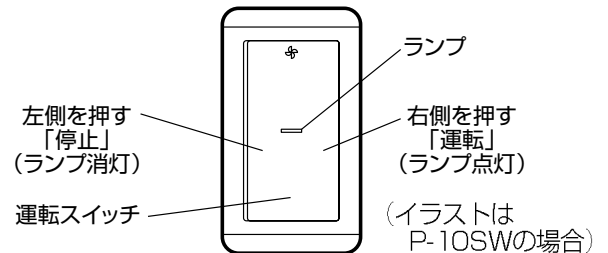
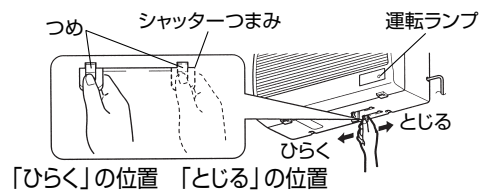

排湿用

VL-06PS

引きひもタイプ

運転する

引きひも（クロ）を引く（右側）

停止する

引きひも（シロ）を引く（左側）

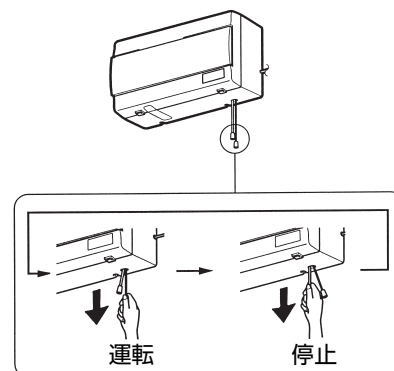

メモ

- 可動パネルと本体内蔵のシャッターが引きひもに連動して開閉するため、引きひもは若干重くなっていますが、異常ではありません。確実に最後まで引いてください。

お手入れ

ロスナイの機能を長く維持していただくために、外気清浄フィルター・エアフィルター・NOx吸収フィルター・高性能除じんフィルターに付着したごみ、ほこりを**6か月に1回以上**（24時間換気扇としてご使用の場合は3か月に1回以上）清掃してください。ロスナイエレメントの清掃は不要です。

警告

- お手入れの際は必ず分電盤のブレーカーを切るか、電源プラグを抜く
（通電状態では感電やけがをすることがあります）

注意

- お手入れの際は手袋を着用する
（着用しないとけがをすることがあります）
- 踏み台等を使用する場合は、平らなところや異物のないところで行う
（転倒してけがの原因になります）

メモ

- 清掃の際、パネルをはずす必要はありません。
- NOx吸収フィルターは枠付きのまま清掃します。
- NOx吸収フィルターは以下の清掃により、NOx吸収能力が再生し、継続してご使用いただけます。

フィルターの取出しと清掃／交換

1. 電源を切る

1. 運転を停止する。
2. 分電盤のブレーカーを切る、または電源プラグをコンセントから抜く。

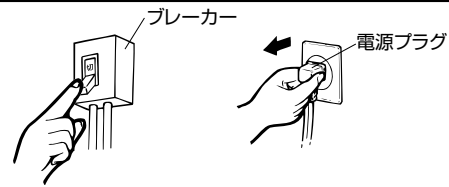

2. フィルター枠を本体下面から取り出す

1. フィルターカバーのツメ部分を持ち手前に引いてははずす
 2. フィルター枠を取り出す
- ※フィルター枠を取り出すときにほこりなどが落ちる場合があります。

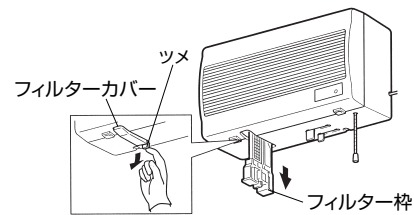

3. 外気清浄フィルター、または高性能除じんフィルターをフィルター枠からははずす

1. 2か所のツメ部分を開ける。
2. 外気清浄フィルター、または高性能除じんフィルターを取り出す。

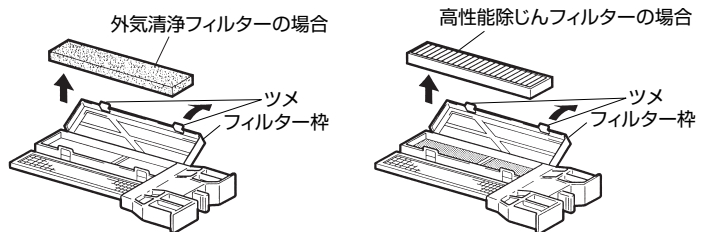

4. フィルターの清掃または交換

●外気清浄フィルターの清掃

清掃：掃除機でほこりを吸い取り、中性洗剤を入れた水かぬるま湯（40℃以下）で、押し洗います。
その後よく乾かして水気を取る。

交換：水洗い回数5～6回を目安に別売の交換用外気清浄フィルター（P-10F）と交換する。
（P-10Fは必要な大きさ（135×35 [mm]）に切ってご使用ください）

●高性能除じんフィルターの清掃 （給気清浄強化タイプ）

清掃：掃除機でほこりを吸い取る。
交換：1年に1回以上、別売の交換用高性能除じんフィルター（P-30HF₂）と交換する。

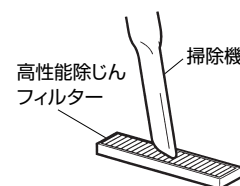
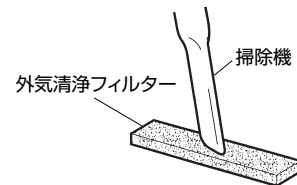

水洗禁止

●エアフィルターの清掃

- 清掃：1. 軽く手でたたか、掃除機でほこりを吸い取る。
2. 汚れがひどい場合は、水またはぬるま湯（40℃以下）で洗い流して十分に乾かす。

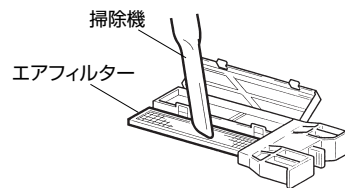

お願い

- 熱湯で洗ったり、もみ洗いは絶対におやめください。
- 押し洗いをした場合は、よく乾かして十分に水気を取ってください。
- 直接火にあてて乾かすことはしないでください。

●NOx吸収フィルターの清掃 (給気清浄強化タイプ)

- 清掃：1. バケツ1杯（約18リットル）の水に大さじ3杯の重曹（じゅうそう）またはベーキングパウダーを入れて溶かす。（アルカリイオン水を使用の場合は重曹は不要）
2. NOx吸収フィルターをフィルター枠のまま約1時間つけ置きする。
3. 水ですすぎ洗いをする。
4. ティッシュペーパー等の上に置き水気を取る。

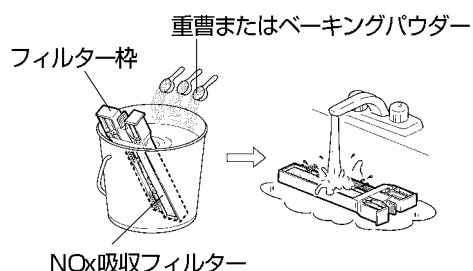

お願い

- NOx吸収フィルターはフィルター枠からはずして清掃すると破損するおそれがあります。

交換：破損した場合は、別売のNOx吸収フィルター（P-30NF₂）と交換する。

※重曹またはベーキングパウダーはスーパー等でお求めください。

③②情報

- 外気清浄フィルターは高性能除じんフィルター（別売P-30HF₂）との取り替えが可能です。
 - NOx吸収フィルター（別売P-30NF₂）は後付けで取付可能です。 5 ページ
- （VL-06SHF(-BE)には高性能除じんフィルターとNOx吸収フィルターが標準装備です）

5. お手入れ後の組立てと確認

1. 各フィルターをフィルター枠に納める。
 2. フィルター枠を本体の下から取付ける。
 3. フィルターカバーを本体に取付ける。
4. 電源を入れる。 5 ページ
5. 組立て後、次の確認をする。
- (1) 異常な音が出ていませんか？
 - (2) 風は正常に出ていますか？
- ※必ず運転をして確認してください。

⚠️ 注意

- お手入れ後の部品の取付けは確実に（落下によりけがをすることがあります）

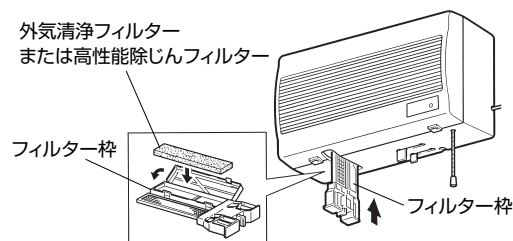

お手入れ つづき

パネル・可動パネル（排湿用）・本体の清掃

- パネル・可動パネル・本体が汚れてきたら、中性洗剤を入れたぬるま湯（40℃以下）に浸した布を固くしぼって拭き、洗剤が残らないようきれいな布で拭き取る。

お願い

- お手入れに下記の溶剤・洗剤を使用すると変質・変色する原因になります。
シンナー、アルコール、ベンジン、ガソリン、灯油、スプレー、アルカリ洗剤、化学ぞうきんの薬剤、クレンザー等のけんま材入りの洗剤
- 電源プラグについたほこりを清掃してください。

「故障かな？」と思ったら

次のような症状があれば点検してください。点検をしても直らない場合、また下記以外の現象が生じた場合は、必ず分電盤のブレーカーを切るか、電源プラグを抜いてからお買上げの販売店、または工事店にお申しつけください。

こんなとき	原因	点検します
運転しない	本体へ通電されていますか？	<ul style="list-style-type: none"> ●電源プラグを点検します ●ブレーカーを点検します ●停電ではありませんか？
音がする	音が大きい	シャッターが開いていますか？（標準用） シャッターを開きます 6 ページ
	音が大きくなった うるさくなった	フィルターがしっかり取付けられていますか？ 取付け直します 9 ページ
	音が大きくなった うるさくなった	フィルターが目づまりしていませんか？ 清掃します 8-9 ページ
低温時、異常音がする	外気温-10℃以下で長時間連続運転した場合、本体内部が結氷して音がすることがあります	外気温が上がれば回復しますので一時停止後に運転を再開してください 3 ページ
小さな虫が侵入する	一部小さな粒子や虫などが通過する場合があります	より捕集効率を高めるためには、高性能除じんフィルターをお買い求めください（VL-06SHFタイプには標準装備） 5 ページ
風が出ない 風が少ない	シャッターが開いていますか？（標準用）	シャッターを開きます 6 ページ
	本製品は熱交換換気をする換気扇のため、他の一般的な換気扇と比較すると風量は少なく感じますが、異常ではありません	4 ページ
風が少なくなった	フィルターが目づまりしていませんか？	清掃します 8-9 ページ

アフターサービス

三菱換気空清機 **ロスナイ** のアフターサービスは、お買上げの販売店かお近くの「三菱電機 修理窓口・ご相談窓口」にご相談ください。

■補修用性能部品の保有期間 ●ロスナイは換気扇に準じます。

当社はこの換気扇の補修用性能部品の製造打切り後6年保有しています。

補修用性能部品とは、その製品の機能を維持するために必要な部品です。

仕様

形名	電圧 (V)	周波数 (Hz)	ノッチ	消費電力 (W)	風量 (m ³ /h)		温度交換効率 (%)	騒音 (dB)	質量 (kg)
					排気	給気			
VL-06SH	100	50	急速	18	95	—	—	37	2.0
VL-06SH-BE			ロスナイ	9	32	22	70	29.5	
VL-06ESH		60	急速	20	95	—	—	37	
VL-06ESH-BE			ロスナイ	10	33	22	70	30	
VL-06SHF	100	50	急速	18	95	—	—	37	
VL-06SHF-BE			ロスナイ	9	30	20	70	29.5	
		60	急速	20	95	—	—	37	
			ロスナイ	10	32	21	70	30	
VL-06PS	100	50	—	10	32	22	60	29	2.5
		60	—	11	32	22	60	29	

上記値は、JIS規格 (JIS C9603) に基づいて測定した値です。特に騒音値は、お部屋の構造によって上記値より高くなる場合があります。

愛情点検



☆ 長年ご使用のロスナイの点検を！

ご使用の際
このようなことは
ありませんか。

- スイッチを入れても運転しない。
- 運転中に異常音や振動がする。
- こげ臭いにおいがする。
- 回転が遅いまたは不規則。
(モータはメンテナンスが必要な部品です)
- 本体取付部に腐食、破損等がある。

使用
中止

故障や事故防止のため、
電源を切って必ず販売
店にご連絡ください。
点検、修理に要する費
用は販売店にご相談く
ださい。

お客さま メモ

サービスを依頼さ
れるとき便利です。

形 名

お買上げ年月日

年

月

日

お買上げ店名
(住 所)
(電話番号)

()

この製品には地球環境保護
の一環として再資源化がで
きるように主なプラスチッ
ク部品に材質名を表示して
います。

(材質名は主材料にISO)
規定の略号を使用)



中津川製作所 〒508-8666 岐阜県中津川市駒場町1番3号 電話 0573-66-2111

この説明書は、
再生紙を使用
しています。