

## ロスナイセントラル換気ユニット **住宅用**

形名

VL-15CZ<sub>2</sub>-L, VL-15CZ<sub>2</sub>-R  
VL-15PZMB-L, VL-15PZMB-R

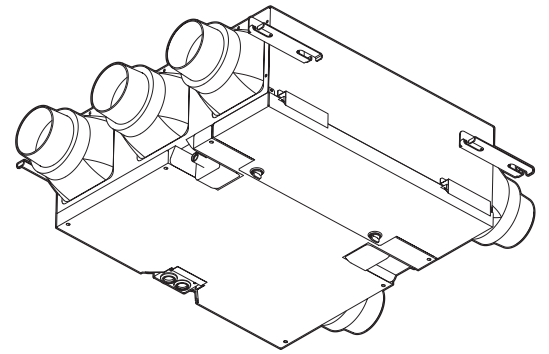

## 取扱説明書

## お客さま用

**お客さま自身では取付けないでください。  
(安全や機能の確保ができません)**

室内の空気環境を維持するため24時間連続運転でお使いください。ただし、状況により一時停止が必要となりますので詳しくは3ページをお読みください。

★正しく安全にお使いいただくためにこの説明書をよくお読みください。なお、ご使用前に「安全のために必ず守ること」を確認して、正しく安全にお使いください。

★お読みになった後は、お使いになるかたがいつでも見られるところに、同梱の「三菱電機 修理窓口・ご相談窓口のご案内」とともに保管してください。

●この製品は日本国内用ですので日本国外では使用できず、またアフターサービスもできません。  
This appliance is designed for use in Japan only and can not be used in any other country.  
No servicing is available outside of Japan.

## 1. 特 長

### ■住宅とロスナイ換気扇

現在の住宅は気密性・断熱性が向上し、低エネルギーで快適な空間が得られるというメリットがあります。その反面、換気不足によって発生する室内空気の汚染・結露などが住まいを傷めたり、健康を害するカビ・ダニの発生にもつながります。

高気密・高断熱住宅において、快適な居住空間を維持するためには、  
「24時間常に換気を行うことが必要です」

### ■システムの特長と効果

**1** ロスナイセントラル換気システムは、「換気の際に捨てられてしまう室内の暖かさや涼しさを再利用(熱回収)する」省エネ換気システムです。

**2** 給気用と排気用2つのファンを装備しているので(強制同時給排方式)、「建物の気密度によらず安定した換気が確保」できます。

**3** ダクト接続方式により離れた場所に取付けられた給気口と排気口とで、「住宅全体に効果的な換気経路を実現」します。

**4** 給気・排気とも一台の機器で行うので、各部屋個別に機器を設置する方式より、「点検・メンテナンスが効率的」です。

右のようなマークで必要な情報を示しています。

**お願い**



正しく使っていただくための情報です。

参照ページを示します。

**お客さま自身では取付けないでください。(安全や機能の確保ができません)**





## もくじ





ページ

1. 特長	1
2. 安全のために必ず守ること	2
3. 使用前のお願い	3
4. 各部のなまえとはたらき	3
5. 使いかた	4
6. お手入れのしかた	5~6
7. 故障かな?と思ったら	7
8. アフターサービス	7
9. 仕様	8

## 2.安全のために必ず守ること

●誤った取扱いをしたときに生じる危険とその程度を次の表示で区分して説明しています。

 <b>警告</b>		誤った取扱いをしたときに死亡や重傷などに結びつく可能性があるもの
 禁止	<ul style="list-style-type: none"> <li>●可燃性ガスが漏れた場合はロスナイのスイッチを入・切しない</li> </ul> 電気接点の火花により爆発する原因。 窓を開けて換気してください	
 分解禁止	<ul style="list-style-type: none"> <li>●改造や工具を必要とする分解はしない</li> </ul> 火災・感電・けがの原因。	
 水ぬれ禁止	<ul style="list-style-type: none"> <li>●製品を水につけたり、水をかけたりしない</li> </ul> 火災や感電の原因。	
 指示に従う	<ul style="list-style-type: none"> <li>●交流100Vを使用する</li> <li>●浴室など湿気の多い所に取付けられていないか確認する</li> <li>●お手入れの際は必ず、分電盤ブレーカーを切る</li> <li>●異常時(こげ臭い等)は、運転を停止して分電盤ブレーカーを切る</li> <li>●外気の取り入れ口は、燃焼ガス等の排気を吸い込まない位置にあるか確認する</li> </ul> 直流や交流200Vを使用すると感電の原因。 火災や感電の原因。 感電やけがの原因。 異常のまま運転を続けると故障や感電・火災の原因。 新鮮な空気を取り入れられず、室内が酸欠状態になる原因。	

 <b>注意</b>		誤った取扱いをしたときに傷害または家屋・家財などの損害に結びつくもの
 禁止	<ul style="list-style-type: none"> <li>●高温や直接炎があたったり、油煙の多い場所では使用しない</li> </ul> 火災の原因。	
 浴室使用禁止	<ul style="list-style-type: none"> <li>●浴室など湿気の多いところでは使用しない</li> </ul> 感電および故障の原因。	
 接触禁止	<ul style="list-style-type: none"> <li>●運転中は、本体内部で羽根が回っているため、物を入れない</li> </ul> けがの原因。	
 指示に従う	<ul style="list-style-type: none"> <li>●壁に取付けられていないか確認する(天井取付専用)</li> <li>●お手入れの際は手袋を着用する</li> <li>●お手入れ後の部品の取付けは確実に行う</li> <li>●長期間使用しないときは、必ず分電盤ブレーカーを切る</li> <li>●お手入れの際は足元が不安定な台に乗らない</li> </ul> 落下によりけがの原因。 着用しないとけがの原因。 落下によりけがの原因。 絶縁劣化により感電や漏電火災の原因。 転倒などによりけがの原因。	

### 使用上のお願ひ

■この製品は換気する際、冬期屋外の冷えた空気を取り入れます。そのため外気温が低下した場合には製品周囲の空気中の水分が結露し、製品に、水滴がついたり滴下する場合がありますが故障ではありません。本体下面の水滴は拭きとってください。

# 3.使用前のお願い

■改正建築基準法において必要とされる換気量を満たす24時間換気対応商品ですので、下記の場合以外運転を一時停止しないでください。（一時停止後は運転を再開する）

- ・吹雪や台風などのような雪や風、雨の強いとき
- ・霧の多いとき
- ・清掃・点検時

■新築住宅で建材からの発湿量が多いと結露の発生のおそれがありますので、運転モードの切換え、一時停止、窓の開放を行ってください。

■この製品は住宅の天井内に設置される製品です。メンテナンス用の点検口（□600mm）が必要です。点検口の位置の確認と、点検口と製品の位置（点検口の中心と製品の中心）が合っているか確認してください。点検口が無かったり点検口と製品の位置がずれている場合は、メンテナンスができなくなりますので、そのような場合は販売店へご相談ください。

■この製品の運転にはコントロールスイッチが必要です。コントロールスイッチの位置を確認してください。付いていない場合は販売店へご相談ください。

■排気グリルにはハニカム状フィルター付または不織布フィルター付のものが設置されていることをご確認ください。（上記フィルター付が付いていない場合はエレメントの目詰りや、風量低下の原因となります。付いていない場合は販売店へご相談ください。）

# 4.各部のなまえとはたらき

※図はRタイプの例です。

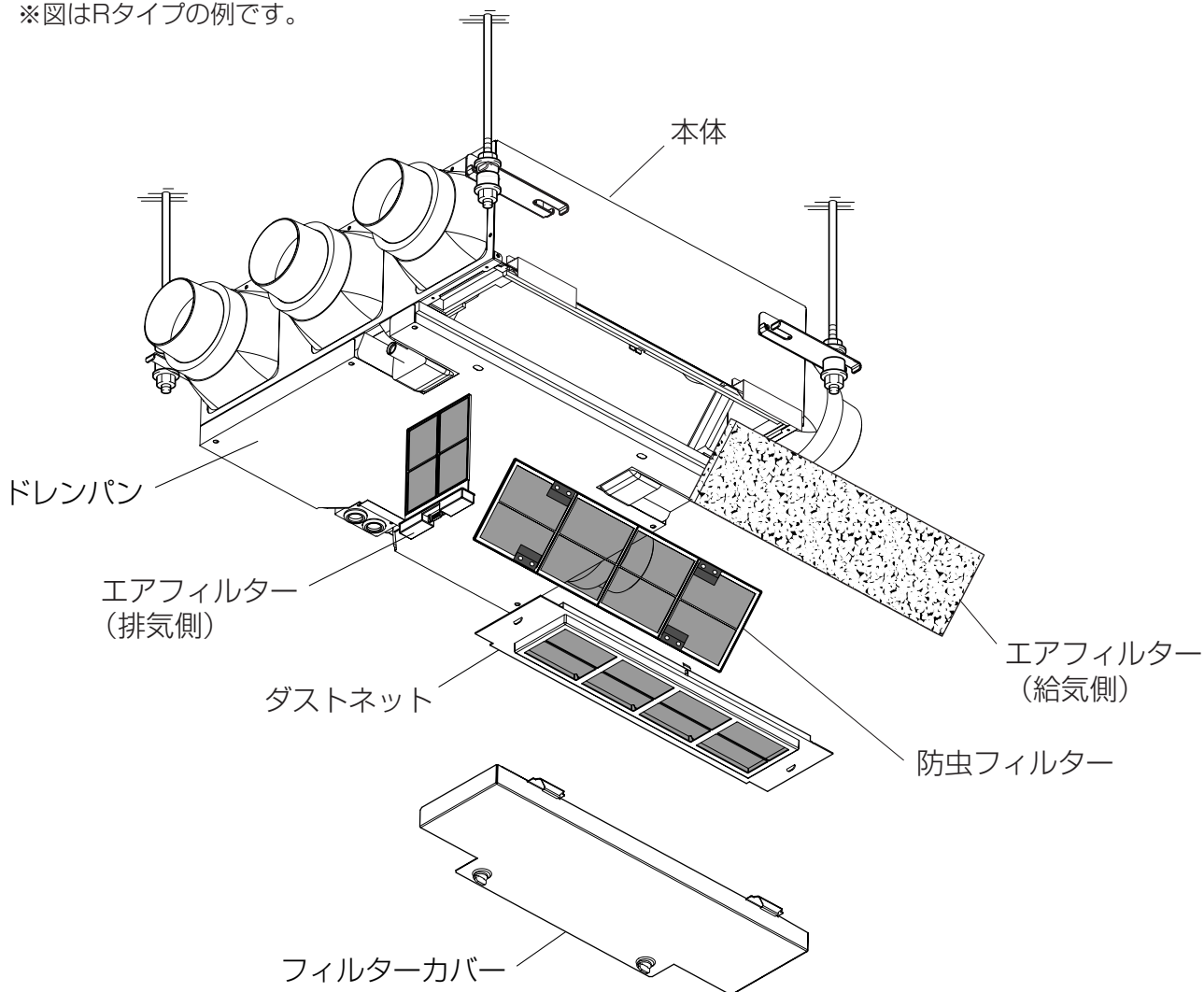

# 5. 使いかた

ロスナイセントラル換気システムは常時換気によって効果を発揮しますので、連続運転をおすすめします。

## コントロールスイッチについて

### 運転のしかた

この製品の運転は、システム部材のコントロールスイッチ(P-04SWLなど)にて行います。

#### 運転・停止

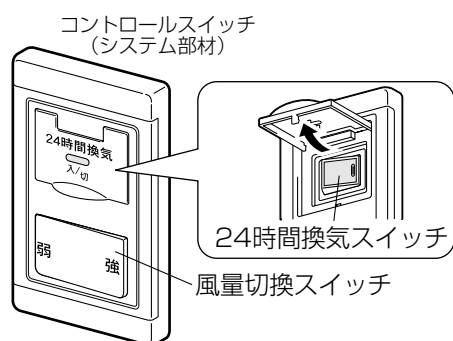

24時間換気スイッチで運転開始・停止をする。

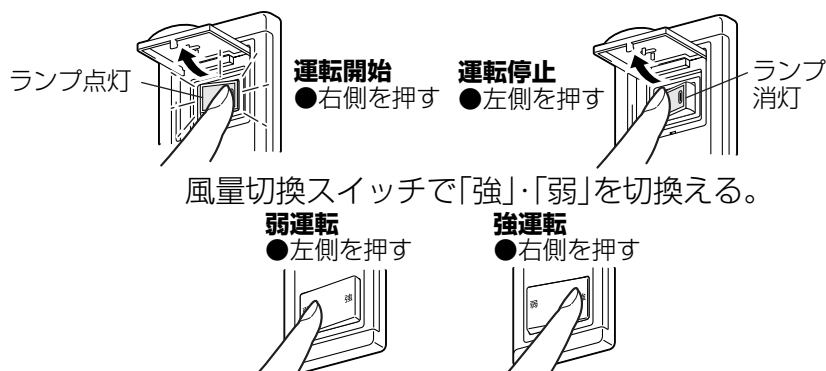

#### メモ

- 使用初期にロスナイエレメントのにおいが出る場合がありますが、異常や有害ではありません。
- お使いのコントロールスイッチが24時間換気スイッチ以外の場合は、同梱のシール「24時間連続換気してください」をコントロールスイッチのパネルに貼り付けてください。

## 間欠運転について

外気の温度が低下した時、製品に水滴が付くのを防止するために、給気側ファンを下記の様に運転制御します。

停止モード	50分運転 10分停止	連続運転
外気温 -15℃以下	外気温 -10℃～ -15℃	外気温 -10℃以上

給気停止表示ランプが  
設置してある場合

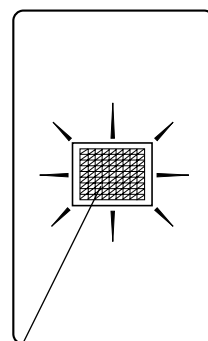

給気ファンが停止モードの時に  
ランプが点灯します。

#### メモ

- 排気ファンは外気温に関係なく連続運転します。
- 給気ファン停止中も外気温測定のために定期的な運転をすることがあります。
- 同梱のシール「自動間欠運転機能付」をコントロールスイッチのパネルに貼り付けてください。

# 6.お手入れのしかた

ロスナイの機能を長く維持していただくために、エアフィルターに付着したごみや、ほこりを定期的（**6か月に1度以上**、汚れの多い場所ではより短い期間）に清掃してください。

■お手入れの際は足元が不安定な状態で部品の着脱を行わないでください。



**警告**

●お手入れの際は必ず、分電盤ブレーカーを切る  
感電やけがの原因。



**注意**

●お手入れの際は手袋を着用する  
けがの原因。

## エアフィルターの清掃のしかた

- 1.元スイッチを「切」にする。
- 2.点検口を開ける。
- 3.固定つまみを回して、フィルターカバーを開く。
  - フィルターが外し難い場合はフィルターカバーを本体から取り外してください。（フィルターカバーを矢印 [↔] の方向にスライドさせると取り外せます）

### お願い

- フィルターカバーを開閉する際にドレン水が滴下することがあります。目などに入らないように注意してください。

- 4.ダストネットを取りはずす。

- ①手前に引く
- ②矢印の方向へ引く

### お願い

- ダストネット・エアフィルター（給気側・排気側）・防虫フィルターを取り外す際に、ゴミや虫と一緒に落ちてくる場合があります。目などに入らないように注意してください。

- 5.エアフィルター（給気側）を取りはずす。

- つまみを持って矢印の方向に引く。

- 6.防虫フィルターを取りはずす。

- 7.エアフィルター（排気側）を取りはずす。

- 8.ダストネット、エアフィルター（排気側）、防虫フィルターを清掃する。

- 清掃：●軽く手でたたか、掃除機でほこりを吸いとる。  
●汚れがひどい場合は、水またはぬるま湯（40℃以下）で洗い流し十分に乾かす。

- 9.エアフィルター（給気側）を清掃する。

- 清掃：●軽く手でたたか、掃除機でほこりを吸いとる。  
●汚れがひどい場合は、中性洗剤を溶かした水またはぬるま湯（40℃以下）で押し洗いをし、よく乾かす。

交換：破損した場合や、水洗い回数約4回を目安に別売のシステム部材（P-80F）と交換してください。

### お願い

- 水洗いをした場合は、よく乾かして十分に水気を取ってください。
- 熱湯で洗ったり、火で乾かすことは絶対に行わないでください。また、揮発性の溶剤は絶対に使用しないでください。
- エアフィルター（給気側・排気側）・防虫フィルターを入れ忘れないでください。（ロスナイエレメント表面にごみが詰まり、風量低下の原因になります。）

※下図はRタイプの例です

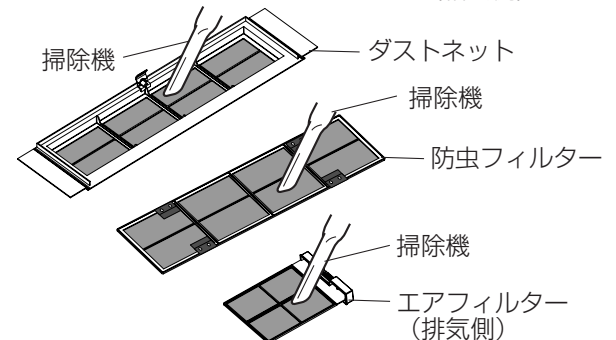
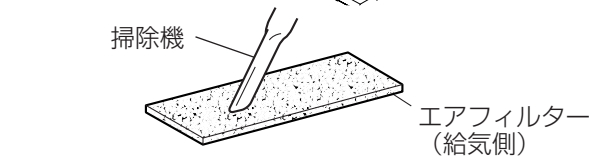
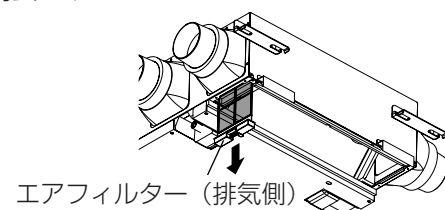
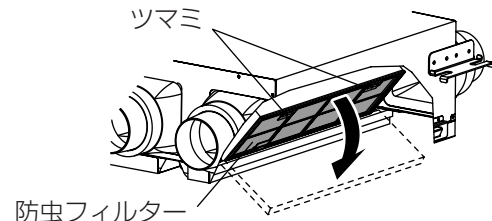
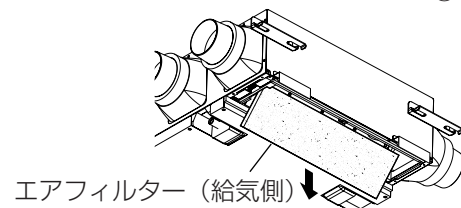
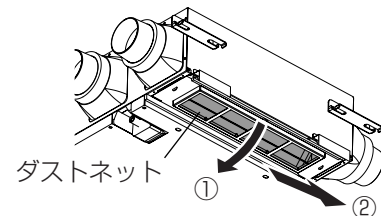
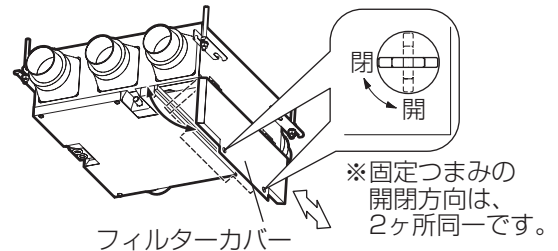



# 6.お手入れのしかた つづき

## お手入れ後の組み立てと確認

※下図はRタイプの例です

1.エアフィルター（排気側）を取付ける。

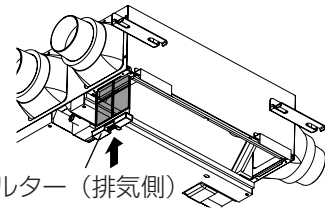

エアフィルター（排気側）

2.防虫フィルターを取付ける。

- ①矢印の方向へ差し込む
- ②矢印の方向へ押し上げる

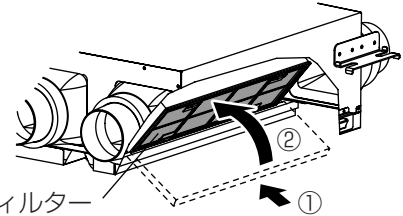

防虫フィルター

### お願い

- 防虫フィルターはすき間のないように確実に取付けてください。
- ツマミが表側にくるよう取付けてください。

3.エアフィルター（給気側）を取付ける。

### お願い

- エアフィルター（給気側）はすき間のないように確実に取付けてください。

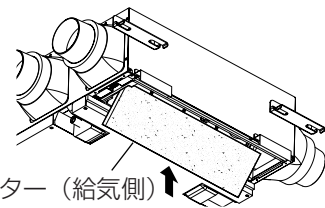

エアフィルター（給気側）

4.ダストネットを取付ける。

- ①矢印の方向へ差し込む
- ②矢印の方向へ押し上げる

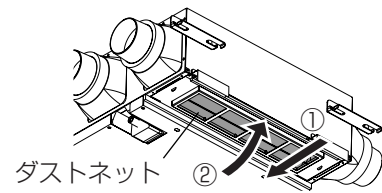

ダストネット

### お願い

- ダストネットの取付けはロスナイエレメント側にダストネットの目印が合うように取付けてください。

5.フィルターカバーを元通り取付ける。

- カバーを閉じる時引掛かる場合があります。その場合カバーを奥側へ戻しながら閉じてください。（無理に閉じないでください。）

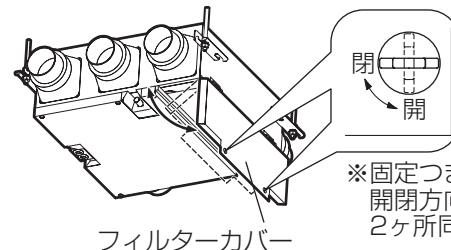

フィルターカバー





6.組み立てが終わりましたら、電源スイッチを入れて次の確認をしてください。

- (1) 異常音が出ていませんか？
- (2) 風は正常に出ていますか？
- (3) フィルターカバーの取付部から風が漏れていませんか？

7.確認が終わりましたら点検口を閉めてください。

# 7.故障かな？と思ったら

次のような症状があれば点検してください。点検をしても直らない場合、また下記以外の現象が生じた場合は、必ずブレーカーを切ってからお買上げの販売店または、工事店にお申しつけください。

こんなとき	原因	処置
運転しない	元スイッチが「入」になっていない。	「入」にします。 
	本体へ通電されていない。	ブレーカーを点検します。 停電ではありませんか？
風量切換えスイッチの操作と動作が違う	暖房ユニットと連動運転されている。	暖房ユニットの取扱説明書を確認します。
	誤結線です。	販売店または工事店へ確認します。
音がする	フィルターが確実に取付けられていない。	取付け直します。 
	フィルターが目づまりしている。	清掃します。 
ブザー音がする	誤結線のため、内蔵リレーから音が発生しています。	販売店または工事店へ確認します。
風が少なくなった	フィルターが目づまりしている。	清掃します。 
風が時々出なくなる	間欠運転状態です。	外気温が高くなれば運転を開始します。 
給気停止表示ランプが点滅する (5分以上)	温度サーモ異常です。	販売店または工事店へ確認します。

# 8.アフターサービス

三菱ロスナイセントラル換気ユニットのアフターサービスは、お買上げの販売店かお近くの「三菱電機修理窓口・ご相談窓口」にご相談ください。

長年ご使用いただくためにはロスナイセントラル換気ユニットのメンテナンスが必要です。

## ■点検整備のおすすめ

数年間使用すると、下記のようなことが発生する可能性がありますので、専門家による点検整備をおすすめします。

- ドレンホースのつまりによる水漏れ
- フィルター劣化によるほこりなどの侵入
- モータ寿命による異常音の発生

以下は消耗部品です。

異常が発生したらただちに交換してください。

- モータ
- エアフィルター（給気側）

## ■補修用性能部品の保有期間

・ロスナイセントラル換気ユニットは、換気扇に準じます。

当社は、このロスナイセントラル換気ユニットの補修用性能部品を製造打切り後6年保有しています。

補修用性能部品とは、その製品の機能を維持するために必要な部品です。

# 9.仕様

形名	定格電圧 (V)	浴室バイパス接続	定格周波数 (Hz)	ノッチ	定格電流 (A)	定格消費電力 (W)	風量 (m³/h)	定格機外静圧 (Pa)	温度交換効率 (%)	騒音 (dB)	質量 (kg)
VL-15CZ2-L VL-15CZ2-R VL-15PZMB-L VL-15PZMB-R	100	あり	50	強	0.71	71	150	80	52	31	15.2
				弱	0.43	43	90	29	60	24	
			60	強	0.84	84	160	91	51	32	
				弱	0.44	44	90	29	60	24	
		なし	50	強	0.70	70	150	80	56	31	
				弱	0.42	42	90	29	62	24	
			60	強	0.83	83	160	91	55	32	
				弱	0.43	43	90	29	62	24	

※上記値は JIS 規格 (JIS C 9603) に基づいて測定した値です。

※騒音値は、製品下、1.5m での測定値ですが、お部屋の構造によって上記値より高くなる場合があります。

<b>愛情点検</b> 	<b>☆長年ご使用のロスナイの点検を!</b>		<small>換気扇の補修用性能部品の最低保有期間は製造打切後6年です。</small>
	ご使用の際 このようなことは ありませんか。	<ul style="list-style-type: none"> <li>●スイッチを入れても運転しない。</li> <li>●運転中に異常音や振動がする。</li> <li>●回転が遅いまたは不規則。 (モーターはメンテナンスが必要な部品です)</li> <li>●こげ臭いにおいがする。</li> </ul>	<b>使用中止</b>

<b>お客さまメモ</b> サービスを依頼されるとき便利です。	形名	
	お買上げ年月日	年 月 日
	お買上げ店名 (住所) (電話番号)	( ) _____

この製品には地球環境保護の一環として再資源化ができるように主なプラスチック部品に材質名を表示しています。  
(材質名は主材料にISO) 規定の略号を使用)



中津川製作所 〒508-8666 岐阜県中津川市駒場町1番3号 電話 0573-66-2111

この説明書は、再生紙を使用しています。