

三菱バス乾燥・暖房・換気システム

形名

V-101BZ-BL (1部屋用)

優良住宅部品「BL」認定品

**バスカラット24**  
三菱24時間バス乾燥・暖房・換気システム

## 取扱説明書

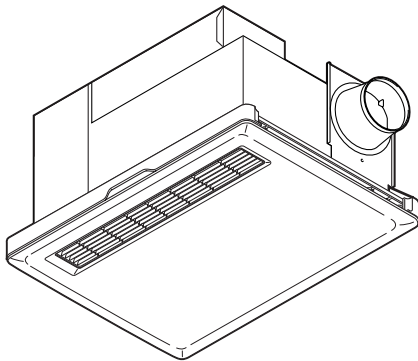

## お客さま用

### もくじ

|                  |       |
|------------------|-------|
| 安全のために必ず守ること     | 2     |
| 使用上のお願い          | 3     |
| 24時間換気とバスカラット    | 3~4   |
| 各部のなまえとはたらき      | 5     |
| 24時間換気運転をする      | 6     |
| 換気運転をする          | 7     |
| 暖房運転をする          | 8     |
| 暖房の効果            | 8     |
| 乾燥運転をする          | 9     |
| 衣類乾燥のコツとめやす      | 9     |
| 涼風運転をする          | 10    |
| 入タイマーを使って運転を開始する | 11    |
| 切タイマーを使って運転を停止する | 12    |
| お手入れ             | 13    |
| 故障かな?と思ったら       | 14~15 |
| 初期設定の変更・確認       | 15    |
| 仕 様              | 16    |
| アフターサービス         | 16    |

- この製品は消防法基準適合品です。
- この製品は日本国内用ですので日本国外では使用できず、またアフターサービスもできません。  
This appliance is designed for use in Japan only and can not be used in any other country.  
No servicing is available outside of Japan.
- **お客さまご自身では取付けないでください。(安全や機能の確保ができません)**
- ご使用の前にこの説明書をよくお読みになり、「安全のために必ず守ること」を確認して、正しく安全にお使いください。
- なお、お読みになった後は、お使いになるかたがいつでも見られるところに、同封の「三菱電機 修理窓口・ご相談窓口のご案内」とともに大切に保管してください。

# (安全のために必ず守ること)

● 誤った取扱いをしたときに生じる危険とその程度を、次の表示で区分して説明しています。

|  |           |                                  |
|--|-----------|----------------------------------|
|  | <b>警告</b> | 誤った取扱いをしたときに死亡や重傷などに結びつく可能性があるもの |
|--|-----------|----------------------------------|

|  |           |                                    |
|--|-----------|------------------------------------|
|  | <b>注意</b> | 誤った取扱いをしたときに傷害または家屋・家財などの損害に結びつくもの |
|--|-----------|------------------------------------|

## 警告

|  |   |
|--|---|
|  | <p>内釜式風呂を据付けた浴室では使用しない<br/>排気ガスが浴室内に逆流し、一酸化炭素中毒の原因</p> <p>ドライクリーニング油、ベンジンやシンナー、ガソリンなどの付着した衣類は洗たく後でも絶対に乾燥させない<br/>油の酸化熱による自然発火や引火の原因</p> <p>ガス漏れに気付いたときは、換気扇のスイッチの入・切をしない<br/>爆発や引火の原因<br/>窓を開けて換気してください</p> |
|  | <p>本体各部に直接水やお湯、かび取り剤等をかけない<br/>ショートや感電の原因</p>   |

|  |  |
|--|--|
|  | <p>改造や工具を必要とする分解はしない<br/>火災・感電・けがの原因</p>   |
|  | <p>交流 100V を使用する<br/>交流 100V 以外では火災や感電の原因<br/>お手入れの際は必ず分電盤のブレーカーを切る<br/>誤って電源が入り感電やけがの原因</p> |
|  | <p>アースが確実に取付けられ、漏電しゃ断器が設置されているか確認する<br/>故障や漏電のときに感電の原因<br/>アースや漏電しゃ断器の取付けは販売店にご相談ください。</p>   |

## 注意

|  |   |
|--|---|
|  | <p>本体に異常な振動が発生した場合は使用しない<br/>本体・部品の落下によるけがの原因</p> <p>お手入れの際は不安定な台や浴槽の縁・風呂ぶたの上に乗らない<br/>転倒の原因</p> <p>直接炎のあたるおそれのある場所や油煙・有機溶剤・可燃性ガスのある場所では使用しない<br/>火災の原因</p> |
|  | <p>グリルを取りはずしてファンやヒーターに触れたり、可燃物などを差し込まない<br/>けが、やけどの原因</p> <p>暖房・乾燥運転中や停止直後は、グリルや吹出口にさわらない<br/>高温のため、やけどの原因</p>  |

|  |  |
|--|--|
|  | <p>コントロールスイッチが浴室の外に取付けられているか確認する<br/>浴室内の場合、感電や故障の原因</p> <p>電気工事は必ず電気工事店に依頼する<br/>誤った工事は、感電や火災の原因</p> <p>お手入れ後の部品の取付けは確実に<br/>落下によるけがの原因</p> <p>お手入れの際は手袋を着用する<br/>着用しないとけがの原因</p> <p>長期間使用しないときは、分電盤のブレーカーを切る<br/>絶縁劣化による感電や漏電火災の原因</p> |
|--|--|

# (使用上のお願い)

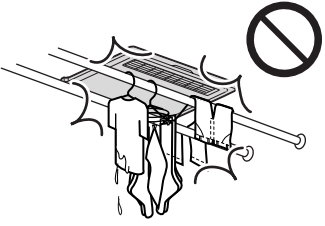
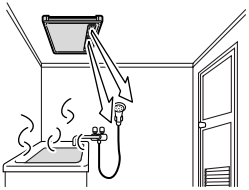
|   |   |
|---|---|
| <ul style="list-style-type: none"> <li>●点検口、空気取入口が設けられているか確認してください</li> </ul>  | <ul style="list-style-type: none"> <li>●グリルの吹出口に洗たく物を近づけないでください(天井から200~250mm以内)</li> </ul>  |
| <ul style="list-style-type: none"> <li>●吹出口が洗い場に向いているか確認してください</li> </ul>      | <ul style="list-style-type: none"> <li>●高温(40℃以上)になるところに取付けられていないか確認してください</li> </ul>   |
| <ul style="list-style-type: none"> <li>●冬場や湯気の量が多いときなどにグリルから水滴が落ちることがありますが異常ではありません</li> </ul>  | <ul style="list-style-type: none"> <li>●グリルをふさぐように物を置かないでください</li> </ul>  |
| <ul style="list-style-type: none"> <li>●グリルにスプレーをかけないでください</li> </ul>   | <ul style="list-style-type: none"> <li>●有機溶剤やスプレー缶等を浴室内に置かないでください</li> </ul>  |
| <ul style="list-style-type: none"> <li>●温泉の浴室やプールなどでは使用しないでください</li> </ul>  | <ul style="list-style-type: none"> <li>●スチームサウナ付の浴室では使用しないでください。</li> </ul>   |
| <ul style="list-style-type: none"> <li>●本製品は天井埋込形です壁面の取付けや本体が露出した取付けがされていないか確認してください</li> </ul>   | <ul style="list-style-type: none"> <li>●本製品で住宅の全般換気を行う場合は、居室の扉に通気措置が必要となります。</li> </ul>   |

# (24時間換気とバスカラット)

新築や改築を行った後に何故か目や喉が痛い、めまいや吐き気がするといった「シックハウス症候群」が近年問題となっています。これは建材や内装、家具などといったさまざまなものに含まれる物質が原因だと考えられています。

## 「シックハウス症候群」の原因

冷暖房機の普及により密閉された生活スタイルの増加

化学物質が発散する建材の普及

換気の不足

そこで

平成15年7月に建築基準法改正により  
**換気設備設置が義務づけられました**

バスカラットは、浴室を快適・便利・清潔に使う換気システムです

# (24時間換気とバスカラット)

■浴室の天井にマッチしたフラット形状のグリルを採用

## フラットグリル

・入浴中に気になるドレン水の滴下を抑制します。

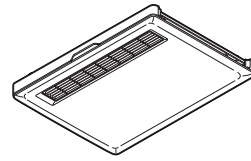

上手にお使いいただくために

1. フィルターの清掃時期はフィルター清掃ランプでお知らせします。(清掃の方法は **P13** 参照)
2. フィルターの清掃時にドレンがグリルにたまっていることがありますので、ドレンの滴下に注意して、グリルをはずしてください。
  - ドレンのたまりを防ぐために一日10時間以上は換気してください。
3. グリルの清掃は、中性洗剤を浸した布でふき、洗剤が残らないように乾いた布でふき取ってください。( **P13** 参照)

矢印は次の意味を表します ◀ 換気 ← 循環

■24時間換気により快適に…

## 24時間換気運転 **P6**

常に一定の風量で換気を行い、住宅内の空気の流れをつくります。(換気弱風量対応)

※ 常時換気を行うには、常時換気設備の設置以外に適切な外気の取り入れや通気措置での対応が必要です。

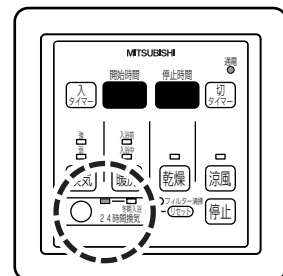
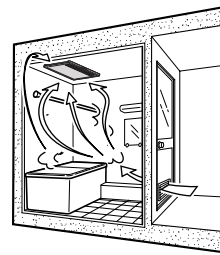

■24時間換気とあわせてお好み運転

## 換気運転 **P7**

- ・ 強弱の換気運転ができます。
- ・ 入浴後、湯を落とすか浴槽にふたをして換気してください。

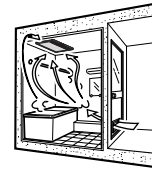

■浴室暖房で冬はあったか

## 暖房運転 **P8**

- ・ 入浴前に浴室内をあたためます。
- ・ 入浴中に浴室内のあたたかい空気の温度低下を抑制します。(浴室の換気は停止。あたたかい空気を逃がしません。)

入浴前暖房用温風(強風)

入浴中暖房用温風(弱風)

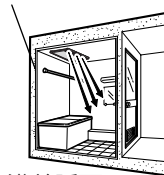

入浴前暖房

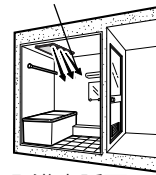

入浴中暖房

■雨の日や花粉の季節も浴室で衣類乾燥

■入浴後の浴室をすばやく乾燥

## 乾燥運転 **P9**

- ・ 温風で衣類を乾燥します。
- ・ 短時間で浴室を乾かし、カビの発生を抑制します。
- ・ 入浴後、湯を落とすか浴槽にふたをして乾燥してください。

乾燥用温風

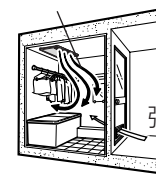

強換気

■夏場の涼風や小物の乾燥に

## 涼風運転 **P10**

浴室に風を送ります(循環風と換気)。  
(ヒーターは使用しません)

涼風

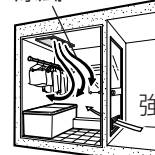

強換気

お願い

- ・ 本製品は住宅用です。業務用で使用しないでください。
- ・ 標準適応サイズは1坪タイプ(床寸法が1.6×1.6m)の浴室です。
- ・ 暖房効果・乾燥効果は、浴室の断熱性・広さ・壁の種類・外気温度・室内温度等によって異なります。
- ・ エアコンのような温度設定機能はありません。ご希望の室温にならない場合があります。

# (各部のなまえとはたらき)

## ■本体

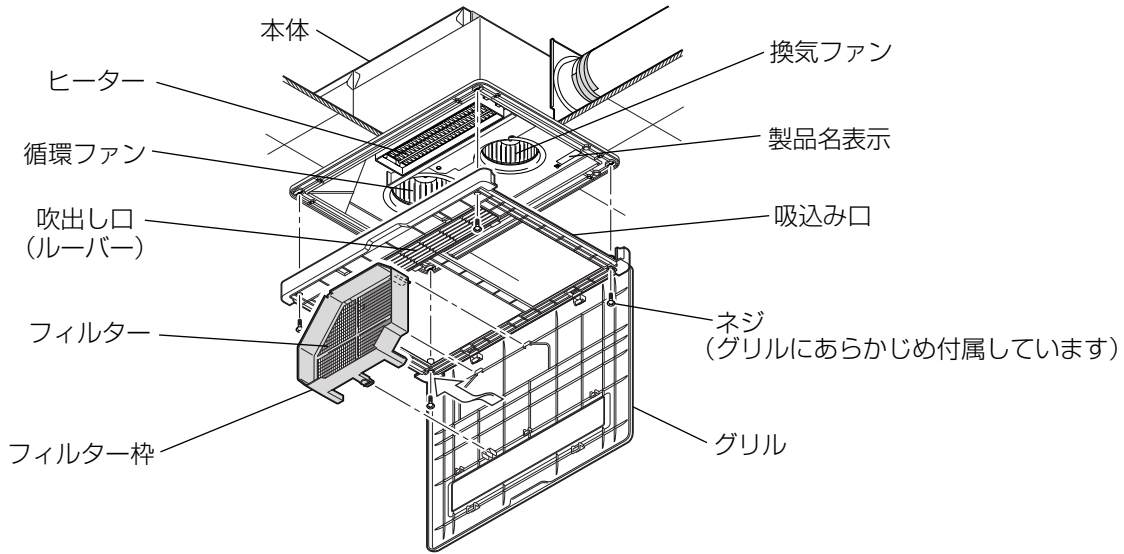

## コントロールスイッチ

入タイマー表示部 切タイマー表示部

照明スイッチ (お客さま手配) を取付けることができます。

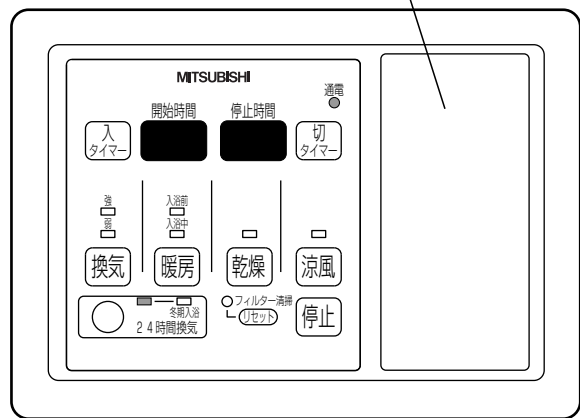
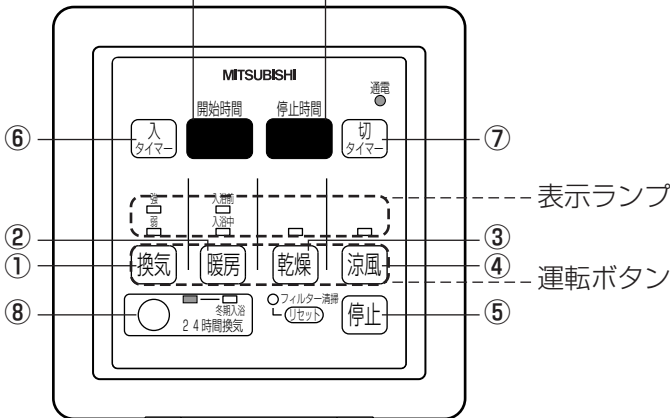

※印刷内容等現物と異なる場合があります。

※印刷内容等現物と異なる場合があります。

| No | ボタン | 機能   | 参照先        |
|----|-----|--|------------|
| ①  | 換気  | 換気します。押すごとに弱換気と強換気が切り替わります。                      | <b>P7</b>  |
| ②  | 暖房  | 暖房します。押すごとに入浴中と入浴前が切り替わります。                      | <b>P8</b>  |
| ③  | 乾燥  | 衣類または浴室の乾燥をします。                                  | <b>P9</b>  |
| ④  | 涼風  | ヒーターを使わない涼風運転をします。                               | <b>P10</b> |
| ⑤  | 停止  | 各運転を停止します。(24時間換気は継続します) 24時間換気を停止するには3秒間押し続けます。 |            |

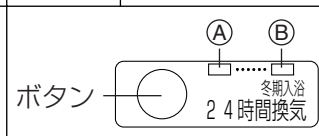
| No | ボタン    | 機能  | 参照先        |
|----|--------|---|------------|
| ⑥  | 入タイマー  | ボタンを押して「運転を開始するまでの時間」を設定します。  | <b>P11</b> |
| ⑦  | 切タイマー  | ボタンを押して「運転を停止するまでの時間」を設定します。  | <b>P12</b> |
| ⑧  | 24時間換気 |  <p>ボタンを押すと(A)が点灯し、24時間換気運転を開始します。24時間運転中にもう一度ボタンを押すと(A)と(B)が点灯し、24時間換気を1時間強制的に停止できます。(1時間後に自動的に復帰します。)</p> | <b>P6</b>  |

## メモ

- ・「強」／「弱」の運転を選択できる換気および「入浴前」／「入浴中」の運転を選択できる暖房運転は、前回運転していた状態を記憶します。次回ボタンを押した時にその状態となります。
- ・入タイマー (**P11**) と切タイマー (**P12**) が両方設定されている時は、必ず入タイマーが優先となります。

# (24時間換気運転をする)

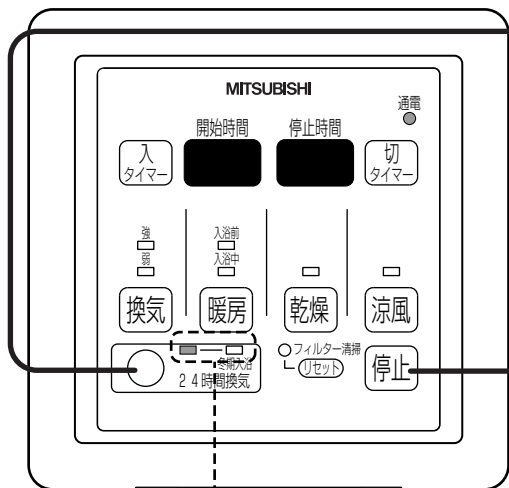

表示ランプ

## メモ

- ・ 停電後にはじめて運転を行うときは、自動的に24時間換気運転を開始します。
- ・ 24時間換気運転中に換気・暖房・乾燥・涼風運転を開始すると、そちらの運転が優先されます。
- ・ 24時間換気は、換気弱風量と同一の風量です。

## 24時間換気運転の開始

### 》24時間換気ボタンを押す。

表示ランプが点灯し24時間換気運転を開始します。(換気弱風量で運転します。)

ボタンを押すごとに表示ランプが切り換わります。

 表示ランプ左側：24時間換気運転中に点灯します。

↑ ボタンを押す

 表示ランプ左側と右側：24時間換気を強制的に1時間停止する際に点灯します。

### お願い

- ・ 入浴中、冬場等の気温が低いときに換気すると、ドアギャラリからの冷氣感を感じたり、湯気が結露してグリルから水滴が落ちる場合があります。
- ・ 一日に10時間以上、換気運転をしてください。グリルにドレンがたまり、滴下する恐れがあります。気になる場合はつぎの要領で換気を止めて入浴してください。24時間換気が1時間停止します。(1時間後に自動復帰します。)

### 24時間換気を強制的に停止する場合

24時間換気運転中にもう一度24時間換気ボタンを押す。両方の表示ランプが点灯(■—■)します。換気が1時間停止します。(1時間後に自動復帰します。)

## 24時間換気運転の停止

### 》停止ボタンを3秒間押す。

表示ランプが消灯し24時間換気運転が停止します。

※室内環境維持のため、通常は停止させないでください。

 消灯：24時間換気運転が停止中です。

### ご注意

- ・ 停止ボタンを3秒以上押すと、全ての運転が停止します。

# (換気運転をする)

P16

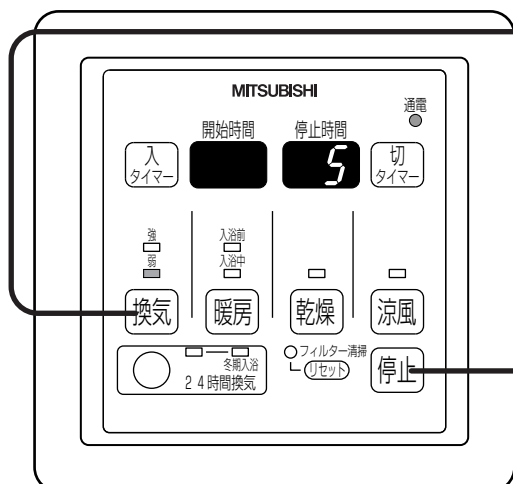

## 上手な使い方

- ・浴室の湿気やニオイをすばやく排出したいときにご使用ください。
- ・入浴後は3～5時間程度の運転がめやすです。

## 換気運転の開始

### 》換気ボタンを押す。

表示ランプ ( ) が点灯し、「弱」運転を開始します。運転停止までの時間が表示されます (はじめて運転するときは5時間)。  
換気ボタンを押すごとに「弱」⇔「強」に切り換わります。

### メモ

- ・次回からは前回運転した表示ランプが最初に点灯します。
- ・入タイマー (P11)、切タイマー (P12) で運転できます。
- ・換気 (強/弱) 運転は連続運転ができます。P12

### お願い

- ・入浴中、冬場等の気温が低いときに換気するとドアギャリからの冷気感を感じたり、グリルから水滴が落ちる場合があります。
- ・気になる場合は換気を停止し、入浴後に換気してください。

## 換気運転の停止

### 》停止ボタンを押す。

表示ランプが消灯し、換気運転を停止します。  
24時間換気の表示ランプが点灯している場合は、引き続き24時間換気運転 (換気弱風量対応) を行います。

# (暖房運転をする)

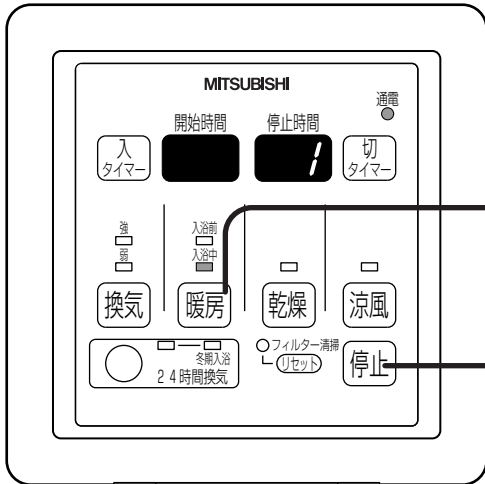

## 暖房運転の開始

### 》暖房ボタンを押す。

表示ランプ(Ⓐ)が点灯し、「入浴中」暖房運転を開始します。運転停止までの時間が表示されます(はじめて運転するときは1時間)。

暖房ボタンを押すごとに「入浴前」⇄「入浴中」に切り換わります。入浴時など風を弱めた暖房をしたい場合は「入浴中」運転に切替えてご使用ください。

### メモ

- ・暖房運転が始まると、内部のヒーターで暖められた温風が吹出口より出てきます。
- ・次回からは前回運転した表示ランプが最初に点灯します。
- ・入タイマー (P11)、切タイマー (P12) で運転できます。
- ・暖房運転は連続運転はできません。
- ・暖房運転中の切タイマー設定可能時間と24時間換気運転は以下の3パターンから選ぶことができます。(設定方法 P15)

|   | 切タイマー設定可能時間          | 暖房24時間換気運転      |
|---|----------------------|-----------------|
| ① | 0.5、1時間の2段階設定のみ      | 停止              |
| ② | 0.5~12時間まで設定可能 (P12) | 停止              |
| ③ | 0.5~12時間まで設定可能 (P12) | 24時間換気(換気「弱」)運転 |

※工場出荷時は②です。

### お願い

- ・吹出口は温風で熱くなりますので暖房運転中と停止直後は吹出口に触れないでください。

## 暖房運転の停止

### 》停止ボタンを押す。

表示ランプが消灯し、暖房運転を停止します。

運転停止後は本体冷却のため約15秒間送風を行います。

24時間換気の表示ランプが点灯している場合は、引き続き24時間換気運転(換気弱風量対応)を行います。

## 上手な使い方

- ・入浴の30分~1時間程度前から運転を行います。
- ・素早く浴室をあたためるには、「入浴前」運転をご使用ください。

## 暖房の効果

暖房の効果は浴室の条件で大きく左右されます。

| 条件       | 暖房効果減少の要因                                 | ご注意  |
|----------|---|--|
| 浴室の広さ    | 広くなれば、あたためる空気の量が多くなり、暖房効果が減少します。          | 浴室は1坪タイプを標準としています。1.5坪タイプでは、暖房効果が約2割減少します。       |
| 浴室の断熱仕様  | 断熱が悪いと、壁、天井等から熱が逃げやすくなります。                | 断熱が悪い場合、十分な暖房効果が得られないことがあります。                    |
| 窓の種類・大きさ | 出窓など、窓ガラスの面積が大きいほど熱が逃げやすくなります。            | 大きな窓や出窓など、窓の種類によって暖房効果が減少します。                    |
| 浴室内の初期温度 | 浴室内の初期温度が低ければ暖房時の浴室温度も低くなります。             | 吸込口の空気を約23℃上昇させ吹き出す能力です。また、エアコンのような温度設定機能はありません。 |
| 壁の種類     | タイル貼りの壁、コンクリートの壁などは、壁からの冷放射により体感的に寒く感じます。 | ユニットバスに比べ、暖房効果が下がるため、長めの暖房運転が必要になります。            |

### お願い

- ・入浴中に暖房「入浴前」運転を行うと温風が濡れた肌に当たり寒く感じる場合があります。入浴前に浴室を十分にあたため入浴中は暖房運転を停止していただくか、必要により入浴中にも暖房運転する場合は暖房「入浴中」運転での使用をおすすめします。



# (乾燥運転をする)

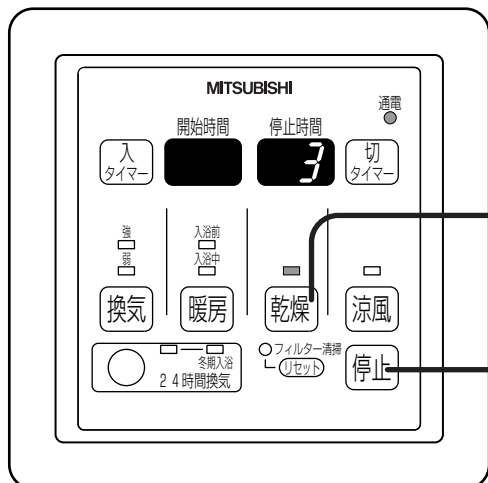

## 乾燥運転の開始

### 》乾燥ボタンを押す。

表示ランプ (■) が点灯し、乾燥運転を開始します。  
 運転停止までの時間が表示されます (はじめて運転するときは3時間)。

### メモ

- ・乾燥運転が始まると、内部のヒーターで暖められた温風が吹出口より出てきます。
- ・入タイマー (P11)、切タイマー (P12) で運転できます。
- ・乾燥運転は連続運転はできません。
- ・衣類の乾燥時間は、条件により変化します。

### お願い

・吹出口は温風で熱くなりますので乾燥運転中と停止直後は吹出口に触れないでください。

## 乾燥運転の停止

### 》停止ボタンを押す。

表示ランプが消灯し、乾燥運転を停止します。  
 運転停止後は本体冷却のため約15秒間送風を行います。  
 24時間換気の表示ランプが点灯している場合は、引き続き24時間換気運転 (換気弱風量対応) を行います。

## 上手な使い方

- ・浴室で衣類乾燥ができます。
- ・浴室乾燥として使用すると、換気のみ運転の約1/3の時間で湿気を乾燥できます。

# 衣類乾燥のコツとめやす

## ■衣類の干しかた「12のコツ」

|  |  |                                   |
|--|--|-----------------------------------|
| 1. 浴室内の水滴を除く   | 2. 浴槽にふたをする (ふたをしない場合はお湯を抜く)                           | 3. 洗たく物は十分に脱水する                   |
| 4. 洗たく物は必ず衣類吊り下げパイプに掛けて乾燥させる                                       | 5. 一度に干す衣類の量は3kg以下にする                                  | 6. 温風が通るように洗たく物のすき間を十分にとる (約10cm) |
| 7. 厚手の乾きにくい物は、温風のよくあたる方向に吊り下げる (ルーバーの向きを確認して温風が衣類にきちんと当たっているか確かめる) | 8. 厚手のものまたは、背丈の長いものは折り返して吊り下げ、しばらくしたら方向を変える            | 9. 洗たく物のしわを良く伸ばして干す               |
| 10. わきの下など、衣類が重なって乾きにくいときには、幅の広いハンガーなどを使って衣類が重ならないように干す            | 11. 浴室のドアを閉め、給気用ギャラリを開ける (窓は閉める。給気用ギャラリが無い場合はドアを少し開ける) | 12. 寒いとき (冬場) は浴室内を暖めてから干す        |

## ■衣類乾燥時間のめやすは？

### 衣類の重量と乾燥時間

浴室外温度：20℃  
 浴室外相対湿度：60%  
 (時間)

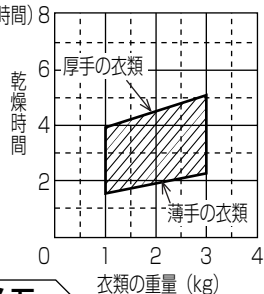

### 浴室外温度と乾燥時間

衣類の重量：2kg  
 浴室外相対湿度：60%  
 (時間)

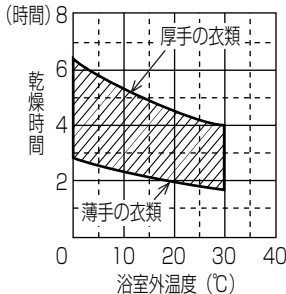

### 浴室外湿度と乾燥時間

浴室外温度：20℃  
 衣類の重量：2kg  
 (時間)

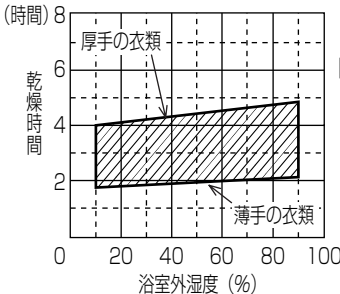

■左記乾燥時間グラフは、洗濯物を全自動洗濯機にて5分間脱水 (脱水度60%)、浴室は乾燥した状態で、1坪タイプ (床寸法が1.6×1.6m) のユニットバスの時の目安です。

■乾燥時間は、衣類の総重量が洗濯前の重量に戻るまでの時間としています。干し方、衣類の種類などにより乾きムラが残り、完全に衣類が乾燥した状態ではない場合があります。

### メモ

衣類乾燥時間は、下記の場合により長くなります。

- ・洗たく物の脱水時間が短いとき。
- ・厚手の衣類、量が多いとき。
- ・浴室に窓があるとき。
- ・浴室がタイル張りや広い (1坪タイプを超える) とき。
- ・外気・浴室内温度が低いとき。
- ・外気の湿度が高いとき

### 衣類の吊り下げかた

- ・衣類の吊り下げパイプ位置は取付工事説明書をご覧ください (温風が衣類に当たっていることを確認してください)。
- ・衣類の吊り下げかたは(例)を参照ください。

### 衣類の吊り下げかた (例)



薄手の洗たく物、厚手の洗たく物、薄手・小物の洗たく物

# (涼風運転をする)

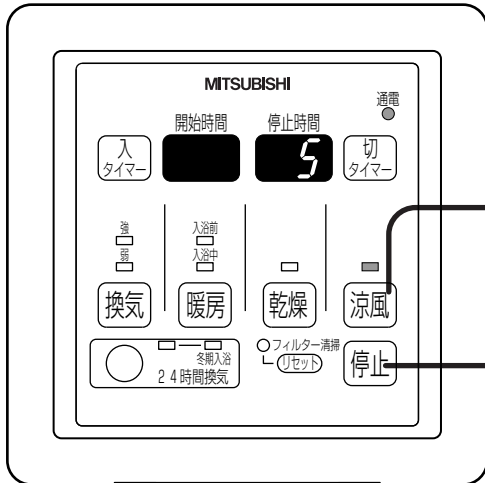

## 涼風運転の開始

### 》涼風ボタンを押す。

表示ランプ (■) が点灯し、涼風運転を開始します。  
運転停止までの時間が表示されます (はじめて運転するとき  
きは5時間)。

### メモ

- ・入タイマー (P11)、切タイマー (P12) で運転できます。
- ・涼風運転は連続運転ができます。P12

## 上手な使い方

- ・夏場など、浴室が蒸し暑くなったときに使用します。
- ・ヒーターを使わない小物衣類の乾燥に使用します。
- ・入浴後の湿気排出と浴室内の空気循環をさせることができます。

## 涼風運転の停止

### 》停止ボタンを押す。

表示ランプが消灯し、涼風運転を停止します。  
24時間換気の表示ランプが点灯している場合は、引き続き  
24時間換気運転 (換気弱風量対応) を行います。

# (入タイマーを使って運転を開始する)

## 運転開始までの時間の入力

### 1 入タイマーボタンを押す。

入タイマーボタンを押すと数字が点滅し、入タイマーボタンを押すたびに時間が増えていきます。設定できる時間は下記のとおりです。

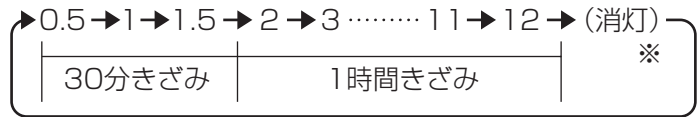

※表示が消灯している場合は入タイマーは設定されません。

### 2 運転を開始するまでの時間を表示させる。

入タイマーボタンを押していき、運転開始までの希望の時間を表示させます。

### 3 開始したい運転ボタンを押す。

入タイマー表示部が点滅中に運転ボタンを押すと、3秒後点滅から点灯に変わり、入タイマー時間と運転するモードが確定します。

#### メモ

- ・運転ボタンを先に押してから入タイマーボタンを押しても、入タイマーを設定することができます。その場合、いったん運転が始まることありますが、入タイマーボタンを押すと入タイマー待機（停止）状態になります（タイマー表示部は点灯のままです）。
- ・運転開始までの時間を表示させたまま運転ボタンを押さずに放置すると、約10秒後に入タイマーが取り消されます。
- ・運転開始までの時間は、入タイマーが確定してからの時間です。いちど入タイマー時間を設定したあと、運転開始より前に時間を変更した場合は、変更が確定した時点からの時間となり、それまでの経過時間は消去されます。
- ・入タイマーの運転を開始するまでの時間はその都度設定してください（前回の設定時間は記憶しません）。
- ・切タイマーボタンを押すことで切タイマー時間も同時に設定して使用することができます。

#### ご注意

- ・入タイマー設定中に別の運転ボタンを押すと、あとに押された運転の入タイマー状態となります。

## 入タイマーの取消し

### 》》停止ボタンを押す。

入タイマーが取消され、表示部が消灯します。

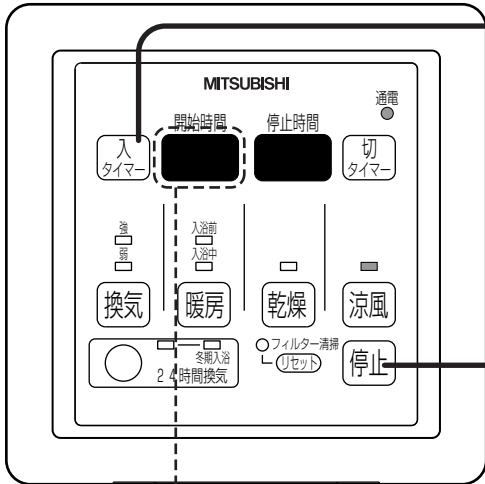

#### 入タイマー設定のながれ

例) 乾燥運転を1時間後に開始させる

#### 1.入タイマーボタンを押す



#### 2.入タイマーボタンを押す



#### 3.乾燥運転ボタンを押す



#### 入タイマー確定

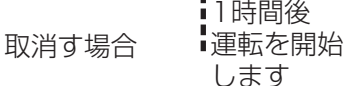

#### 停止ボタンを押す



#### 入タイマー取消し

※換気・暖房・乾燥・涼風の運転中でもタイマー設定ができます。この場合タイマー表示は点灯状態で点滅しません。

# (切タイマーを使って運転を停止する)

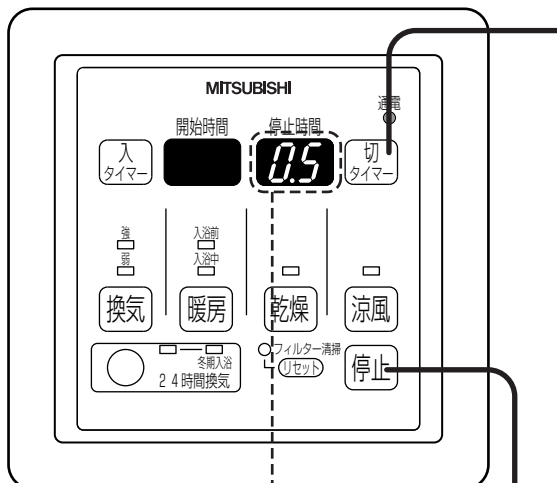

## 運転停止までの時間の入力

### 1 切タイマーボタンを押す。

切タイマーボタンを押すと数字が点滅し、切タイマーボタンを押すたびに時間が増えていきます。それぞれの運転で設定できる時間は下記のとおりです。

#### ■換気運転、涼風運転

0.5 → 1 → 1.5 → 2 → 3 …… 11 → 12 → (消灯) ※

30分きざみ | 1時間きざみ

※表示が消灯している場合は連続運転となります。

#### ■暖房運転、乾燥運転

0.5 → 1 → 1.5 → 2 → 3 …… 11 → 12 → ※

30分きざみ | 1時間きざみ

※連続運転はできません。

・24時間換気運転時の暖房タイマー時間の設定で、A1を選択した場合は0.5⇔1時間のみ設定可能です。P15

### 2 運転を停止するまでの時間を表示させる。

切タイマーボタンを押していき、運転停止までの希望の時間を表示させます。

### 3 開始したい運転ボタンを押す。

切タイマー表示部が点滅中に運転ボタンを押すと、3秒後に点滅から点灯にかわり、切タイマー時間が確定します。24時間換気運転を行っている場合は、運転停止後、24時間換気運転を行います。

#### メモ

- ・運転を先にはじめてから、停止までの時間を変更することもできます(タイマー表示部は点灯のままです)。
- ・運転停止までの時間は、切タイマーが確定してからの時間です。タイマー運転中に時間を変更した場合は、変更が確定した時点からの時間となり、それまでの経過時間は消去されます。
- ・各運転ごとに停止させるまでの時間を記憶します。
- ・停電やブレーカーが切れた場合は、切タイマー時間は、工場出荷時の値(初期設定値)に戻ります。

#### ■工場出荷時の値(初期設定値)

| 運転モード       | 設定時間 |
|-------------|------|
| 換気(強/弱)     | 5時間  |
| 暖房(入浴前/入浴中) | 1時間  |
| 乾燥          | 3時間  |
| 涼風          | 5時間  |

- ・入タイマーボタンを押すことで、入タイマーと同時に設定して使用することができます。

## 切タイマーの取消し

### 》停止ボタンを押す。

切タイマーが取消され、表示が消灯、本体は停止します。

## 切タイマー設定のながれ

例) 乾燥運転を3時間後に停止する

### 1. 切タイマーボタンを押す

表示部点滅

### 2. 切タイマーボタンを4回押す

点滅中に時間変更

### 3. 乾燥運転ボタンを押す

約10秒放置 3秒後 点滅 点灯

### 切タイマー確定

取消す場合 3時間後 運転を停止します

### 停止ボタンを押す

消灯

### 切タイマー取消し

※換気・暖房・乾燥・涼風の運転中でもタイマー設定ができます。この場合タイマー表示は点灯状態で点滅しません。

# (お手入れ)

フィルターに汚れが付くと風量低下や異常音発生の原因になります。  
フィルター清掃ランプが点灯したら清掃してください。

## ⚠ 警告

- 本体各部に直接水やお湯、かび取り剤等をかけない  
ショートや感電の原因

## ⚠ 注意

- お手入れの際は手袋を着用する  
着用しないとけがの原因
- お手入れ後の部品の取付けを確実にを行う  
落下によるけがの原因

## お願い

- お手入れはグリルが冷えてから行ってください。
- お手入れの際は高所になりますので安定した足場を確保してください。
- 送風機部分の汚れが著しく、異常な振動・騒音が発生した場合は、お近くの「三菱電機 修理窓口・ご相談窓口」（別紙）へご相談ください。ご自分での分解清掃は行わないでください。
- お手入れに下記の溶剤を使用しないでください。  
シンナー、アルコール、ベンジン、ガソリン、灯油、スプレー、アルカリ洗剤、化学ぞうきんの薬剤、クレンザー等けんま材入りの洗剤（変質したり、塗装がはげたりする原因となります）
- ドレンがグリルにたまりますので、グリル清掃およびフィルター清掃時にはドレンの滴下に注意してください。

## 本体グリルとフィルター

### 1 フィルター清掃ランプが点灯

※フィルター清掃ランプは暖房・乾燥・涼風モードの総使用時間が約6ヶ月（6ヶ月×30日×24時間=4320時間）に一度（工場出荷時）お知らせします。お知らせ期間の変更は **P15**

### 2 本体が動作している場合は停止ボタンを押して本体を停止させる

24時間換気中は停止ボタンを3秒以上押して本体を停止させる。

### 3 本体の停止を確認後、フィルターリセットスイッチを3秒以上押す

ランプが消えます。

### 4 グリル（フィルター一体）部を開く

- グリル手押し部を → の方向へ押してスライドさせ（①）ゆっくり下側へ開ける（②）。
- ドレン水やほこりが落下する可能性がありますので注意してください。

## お願い

グリルを開いたまま放置しないでください。そのままにしておきますと、フィルター枠が落下するおそれがあります。

### 5 フィルターをはずす

フィルター枠を持ってツメをはずし、フィルター枠をはずす（③）。

### 6 清掃する

#### ■フィルター

掃除機でほこりを吸ってください。（6ヶ月に1回程度）  
汚れがひどい場合は水で軽く洗い流し、日陰で十分乾かす。  
（1年に1回程度）

## お願い

- 火にあてたり、高温で乾かさないでください。
- 金属タワシ等で洗わないでください。

#### ■グリル表面

中性洗剤を浸した布でふき、洗剤が残らないよう乾いた布でふき取る。

### 7 清掃後、元通りにフィルター枠とグリルを取付ける

元に戻す時はグリルと反対側（④）を上げながらグリル手押し部を手前にスライド（⑤）させてください。

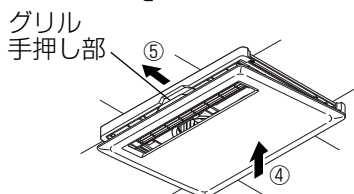
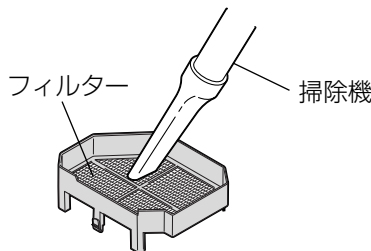
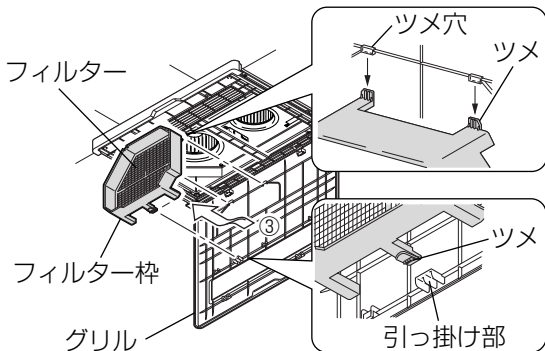
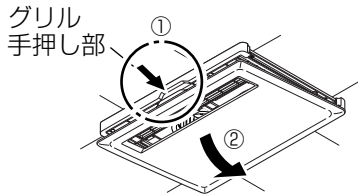
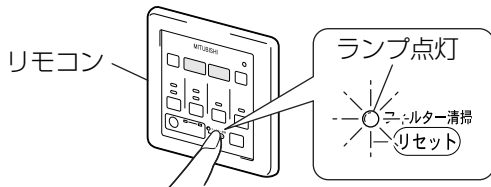

# (故障かな?と思ったら)

次のような症状があれば点検してください。点検・処置しても直らない場合は、また下記以外の現象が生じた場合は、必ず分電盤のブレーカーを切り、お買上げの販売店、工事店にお申しつけください。

| 症 状                        | 原因・処置   | 原因・処置  |
|----------------------------|---|--|
| 運転しない                      | 本体に通電されていますか?<br>コントロールスイッチの通電ランプを確認してください                | ブレーカー点検をしてください<br>単独で20A以上の容量が必要です<br>停電していませんか? |
| 送風が停止しない                   | ヒーター停止後約15秒間は冷却<br>運転します                                  | 故障ではありません  |
| 焦げた匂いがする                   | お買上げ初期または長期間ヒーター<br>運転を行わなかった場合はこげたよ<br>うな匂いがすることがあります    | 故障ではありません<br>(数日で匂いがなくなります)                      |
| 温風が出ない                     | 室温または天井裏の温度が約40℃<br>を超える場合はヒーターに通電さ<br>れません               | 故障ではありません  |
|                            | 温度過昇防止装置によりヒーター電源<br>が切れて本体を冷却しています                       | 数分後(3~5分程度)に復帰す<br>る場合は故障ではありません                 |
|                            | グリルのフィルターにほこりが<br>付着していませんか?                              | フィルターの清掃をしてください <b>P13</b>                       |
| 風量が少ない                     | グリルのフィルターにほこりが<br>付着していませんか?                              | フィルターの清掃をしてください <b>P13</b>                       |
| 水滴が落下する                    | 水蒸気が製品本体に溜り滴下す<br>ることがあります                                | 故障ではありません  |
|                            | 入浴剤を使用している場合や、フィル<br>ターが汚れている場合に、色がついた<br>水滴が滴下することがあります  | グリルやフィルターの清掃をし<br>てください <b>P13</b>               |
|                            | 入浴中に換気をしている   | 換気を停止する <b>P6</b>                                |
| 暖まらない                      | 浴室の断熱性・広さ・壁の種類・外気<br>温度・室内温度等により異なります                     | 故障ではありません <b>P8</b>                              |
| 乾燥しない                      | 浴室の断熱性・広さ・壁の種類・外気<br>温度・室内温度、洗たく物の質量・種<br>類・脱水時間等により異なります | 「衣類乾燥についてのコツとめや<br>す」をご覧ください <b>P9</b>           |
| ヒーターが途中で切れる<br>(冷たい風が出ている) | 温度過昇防止装置によりヒーター電源<br>が切れて本体を冷却しています                       | 数分後(3~5分程度)に復帰す<br>る場合は故障ではありません                 |
|                            | フィルターにほこりが付着して<br>いませんか?                                  | 故障ではありません<br>フィルターの清掃をしてください <b>P13</b>          |
| 運転モードを切り換えたとき<br>にカチと音がる   | リレー接点の切り換わり音です  | 故障ではありません  |
| 振動がする                      | グリルが確実に取付けられていますか?  | 確実に取付けてください                                      |
|                            | 取付ネジがゆるんでいませんか?   | 確実に締め付けてください                                     |
|                            | グリルにほこりが付着していませんか?  | グリルの清掃をしてください <b>P13</b>                         |
| グリルがはずれかけている               | グリルの取付ネジに不具合があ<br>りませんか?                                  | 取付ネジがはずれかけていないか<br>確認し、確実に取付けてください               |
| ピシッピシッと音がする                | ヒーターによる本体の熱伸縮音です  | 故障ではありません  |

## 症状

## 原因・処置

### ●コントロールスイッチのタイマー表示部にこのような表示が出ている

|  |   |                                       |
|--|---|---------------------------------------|
| <p>開始時間 停止時間<br/><b>E1 60</b><br/>下2桁が60番台</p> | <p>本体とコントロールスイッチの通信が正常に行われていません<br/>(表示中に停止ボタンを押すとコントロールスイッチの表示は消えますが、問題が解決されない限り運転ボタンを押してもエラーコードが表示され、本体は停止したままです)</p> | <p>お買い上げの販売店・工事店へご連絡ください</p>          |
| <p>開始時間 停止時間<br/><b>E1 50</b><br/>下2桁が50番台</p> | <p>本体に搭載されているセンサー類の異常です</p>   | <p>お買い上げの販売店・工事店へご連絡ください</p>          |
| <p>開始時間 停止時間<br/><b>E1 42</b></p>              | <p>ヒーターの温度が上がりすぎたために停止しました</p>  | <p>ブレーカーを切ってお買い上げの販売店・工事店へご連絡ください</p> |
| <p>上記以外の表示</p>                                 | <p>ブレーカーを切ってお買い上げの販売店・工事店へご連絡ください</p>   |                                       |

### ■停電復帰時

停電復帰したときは、リモコンは10秒間右図のように点滅します。  
点滅中は動作しません。



## 初期設定の変更・確認

- 本体が動作している場合は **停止** ボタンを押して本体を停止させてください。  
24時間換気中は **停止** ボタンを3秒以上押し続けて本体を停止させてください。

| <p>手順</p> <p>24時間換気時の暖房運転の切タイマー時間設定と24時間換気の運転状態の設定</p> | <p>1 (停止中)<br/><b>停止</b> を押しながら <b>換気</b> を同時に約3秒間押し<br/>開始時間 停止時間 <b>J- --</b> (ピー)</p> | <p>2 <b>乾燥</b> を押し<br/>開始時間 停止時間 <b>J2 A2</b> (表示が切替ります)</p>  | <p>3 <b>切タイマー</b> を押し、設定値を変更します<br/>開始時間 停止時間 <b>J2 A2</b> …設定値<br/>※工場出荷時：A2</p> <table border="1"> <thead> <tr> <th></th> <th>切タイマー設定時間</th> <th>暖房時中の24時間換気運転</th> </tr> </thead> <tbody> <tr> <td>A1</td> <td>0.5、1時間の2段階設定のみ</td> <td>停止</td> </tr> <tr> <td>A2</td> <td>0.5～12時間まで設定可能</td> <td>停止</td> </tr> <tr> <td>A3</td> <td>0.5～12時間まで設定可能</td> <td>24時間換気(換気「弱」)運転</td> </tr> </tbody> </table> |     | 切タイマー設定時間 | 暖房時中の24時間換気運転 | A1 | 0.5、1時間の2段階設定のみ | 停止 | A2 | 0.5～12時間まで設定可能 | 停止  | A3  | 0.5～12時間まで設定可能 | 24時間換気(換気「弱」)運転 | <p><b>停止</b> を押し終了します<br/>※次回より変更された記号が設定値として最初に表示されます。</p> |
|--|--|---|---|-----|-----------|---------------|----|-----------------|----|----|----------------|-----|-----|----------------|-----------------|---|
|  | 切タイマー設定時間  | 暖房時中の24時間換気運転   |   |     |           |               |    |                 |    |    |                |     |     |                |                 |   |
| A1   | 0.5、1時間の2段階設定のみ  | 停止  |   |     |           |               |    |                 |    |    |                |     |     |                |                 |   |
| A2   | 0.5～12時間まで設定可能   | 停止  |   |     |           |               |    |                 |    |    |                |     |     |                |                 |   |
| A3   | 0.5～12時間まで設定可能   | 24時間換気(換気「弱」)運転   |   |     |           |               |    |                 |    |    |                |     |     |                |                 |   |
| <p>お知らせ時間の変更</p>                                       | <p>1 (停止中)<br/><b>停止</b> を押しながら <b>リセット</b> を同時に約3秒間押し<br/>開始時間 停止時間 <b>F 1</b> (ピー)</p> | <p>2 <b>切タイマー</b> を押し<br/>開始時間 停止時間 <b>F 6</b> (表示が切替ります)</p> | <p>3 <b>切タイマー</b> を押し、設定値を変更します<br/>開始時間 停止時間 <b>F 6</b> …設定値</p> <table border="1"> <thead> <tr> <th>表示</th> <th>0</th> <th>1</th> <th>2</th> <th>3</th> <th>6</th> </tr> </thead> <tbody> <tr> <td>期間</td> <td>設定無し</td> <td>1ヶ月</td> <td>2ヶ月</td> <td>3ヶ月</td> <td>6ヶ月</td> </tr> </tbody> </table> <p>※工場出荷時：6(6ヶ月)<br/>※「0」のときフィルター清掃のお知らせは行いません。</p>  | 表示  | 0         | 1             | 2  | 3               | 6  | 期間 | 設定無し           | 1ヶ月 | 2ヶ月 | 3ヶ月            | 6ヶ月             |   |
| 表示   | 0  | 1   | 2   | 3   | 6         |               |    |                 |    |    |                |     |     |                |                 |   |
| 期間   | 設定無し   | 1ヶ月   | 2ヶ月   | 3ヶ月 | 6ヶ月       |               |    |                 |    |    |                |     |     |                |                 |   |

# (仕様)

## ■特性表

定格電圧100V JIS C 9603に基づく

|    |     | 消費電力 (W) |      | 風量 (m <sup>3</sup> /h) |      |      |      | 騒音 (dB) |      | ヒーター形式 | 質量 (kg) |      |
|----|-----|----------|------|------------------------|------|------|------|---------|------|--------|---------|------|
|    |     | 50Hz     | 60Hz | 循環風量                   |      | 換気方向 | 換気風量 |         | 50Hz |        |         | 60Hz |
|    |     |          |      | 50Hz                   | 60Hz |      | 50Hz | 60Hz    |      |        |         |      |
| 暖房 | 入浴前 | 1315     | 1335 | 175                    | 195  | —    | —    | —       | 41   | 44     | PTCヒーター | 7.4  |
|    | 入浴中 | 640      | 620  | 110                    | 95   | —    | —    | —       | 29   | 26     |         |      |
| 乾燥 |     | 1340     | 1365 | 175                    | 195  | A排気  | 145  | 145     | 44   | 46     |         |      |
|    |     | 1340     | 1365 |                        |      | B排気  | 125  | 125     | 46   | 47     |         |      |
| 涼風 |     | 45       | 55   | —                      | —    | A排気  | 145  | 145     | 44   | 46     |         |      |
|    |     | 45       | 55   |                        |      | B排気  | 125  | 125     | 46   | 47     |         |      |
| 換気 | 強   | 25       | 28   | —                      | —    | A排気  | 145  | 145     | 41   | 40     |         |      |
|    |     | 25       | 28   |                        |      | B排気  | 125  | 125     | 44   | 44     |         |      |
|    | 弱   | 11       | 12   |                        |      | A排気  | 80   | 80      | 34   | 34     |         |      |
|    |     | 11       | 12   |                        |      | B排気  | 70   | 70      | 35   | 35     |         |      |

※周囲温度20℃の特性です。(周囲温度により特性は変化します。)

※消費電力、騒音値は開放(OPa)時のものです。

# (アフターサービス)

三菱バス乾燥・暖房・換気システムのアフターサービスは、お買上げの販売店かお近くの「三菱電機 修理窓口・ご相談窓口」にご相談ください。

## 1. 補修用性能部品の保有期間

当社は、この換気扇の補修用性能部品を製造打切り後6年保有しています。補修用性能部品とは、その製品の機能を維持するために必要な部品です。

ただし、優良住宅部品(BL)については、その後4年間は補修用同種部品または交換可能な同種部品などを供給します。

## 2. 優良住宅部品(BL)品について

この換気扇は(財)ベターリビングにより優良住宅部品の認定を受けたもので、BLマーク証紙を貼り付けてあります。

優良住宅部品が住宅に据え付けられ引き渡されたのち2年以内にメーカー責任不良が発生した場合は、優良住宅部品の保証制度により無償で修理を保証いたします。また、下記特定部分については優良住宅部品が住宅に据え付けられたのち、3年以内にメーカー責任不良が発生した場合は、優良住宅部品の保証制度により無償で修理を保証いたします。

特定部品 | 羽根(ファン)、ケーシング、グリル(ただし、モーター等電動機構部、スイッチ(コントロールスイッチ)を除く)

## 3. オール電化延長保証制度

有料にて保証期間を延長する制度もございます。(ご加入期間は、製品の購入日から3か月以内とさせていただきます。)

資料のご請求や詳細は、フリーダイヤル0120-867-789 三菱電機延長保証申込受付センターへお問い合わせください。(受付時間: 平日午前9時~午後5時30分、年末年始・夏季休業日を除く)

ただし、下記の事項に係る修理は上記2.3.項の保証の対象から除きます。

- 住宅用途以外で使用した場合の不具合
- ユーザーが適切な使用、維持管理を行わなかったことに起因する不具合
- メーカーが定める施工説明書等に基づかない施工、専門業者以外による移動・分解などに起因する不具合
- 建築躯体の変形など住宅部品本体以外の不具合に起因する当該住宅部品の不具合、塗装の色あせ等の経年変化または使用に伴う摩擦等により生じる外観上の不具合
- 海岸付近、温泉地などの地域における腐食性の空気環境に起因する不具合
- ねずみ、昆虫等の動物の行為に起因する不具合
- 火災・爆発等事故、落雷・地震・噴火・洪水・津波等天変地異または戦争・暴動等破壊行為による不具合
- 消耗品の消耗に起因する不具合
- 指定規格以外の電気を使用したことに起因する不具合

|  |                              |   |
|--|------------------------------|---|
| <b>愛情点検</b><br> | ☆長年ご使用の換気扇の点検を!              |   |
|  | ご使用の際<br>このようなことは<br>ありませんか。 | <ul style="list-style-type: none"> <li>●スイッチを入れても羽根が回転しない。</li> <li>●運転中に異常音や振動がする。</li> <li>●回転が遅いまたは不規則。<br/>(換気用モーターとヒーターはメンテナンスが必要な部品です)</li> <li>●こげ臭いにおいがする。</li> </ul> |
|  | <b>使用中止</b>                  | 故障や事故防止のため、電源を切って必ず販売店にご連絡ください。<br>点検、修理に要する費用は販売店にご相談ください。   |

|                                    |                          |       |
|------------------------------------|--------------------------|-------|
| <b>お客さまメモ</b><br>サービスを依頼されるとき便利です。 | 形 名                      |       |
|                                    | お買上げ年月日                  | 年 月 日 |
|                                    | お買上げ店名<br>(住所)<br>(電話番号) | ( )   |

**三菱電機株式会社**

中津川製作所 〒508-8666 岐阜県中津川市駒場町1番3号 電話 0573-66-2111

この説明書は、再生紙を使用しています。