

カセット式ダクト用換気扇 (リニューアル用) 〔台所用〕

形 名
V-150JDF ₃

取扱説明書

お客さま用











この製品の運転にはコントロールスイッチが必要です。コントロールスイッチの位置を確認してください。

お客さま自身では取付けないでください。(安全や機能の確保ができません)

- この製品は日本国内用ですので日本国外では使用できず、またアフターサービスもできません。
This appliance is designed for use in Japan only and can not be used in any other country.
No servicing is available outside of Japan.
- 正しく安全にお使いいただくためにこの説明書をよくお読みください。なお、ご使用前に「安全のために必ず守ること」を確認して、正しく安全にお使いください。
- お読みになった後は、お使いになる方がいつでも見られるところに同梱の「三菱電機 修理窓口・ご相談窓口のご案内」とともに保管してください。

1. 安全のために必ず守ること

誤った取扱いをしたときに生じる危険とその程度を、次の表示で区分して説明しています。

 警告	誤った取扱いをしたときに死亡や重傷などに結びつく可能性があるもの	 注意	誤った取扱いをしたとき、傷害または家屋・家財などの損害に結びつくもの
 禁止	●ガス漏れに気付いたときは、換気扇のスイッチの入・切をしない 爆発や引火の原因。	 禁止	●本体に異常な振動が発生した場合は使用しない 本体・部品の落下によりけがの原因。 ●直接炎のあたるおそれのある場所や油煙・有機溶剤・可燃性ガスのある場所では使用しない 火災の原因。
 水ぬれ禁止	●本体各部に直接水やお湯、かび取り剤等をかけない ショートや感電の原因。	 接触禁止	●運転中は羽根の中に指や物を入れない けがの原因。
 分解禁止	●改造や工具を必要とする分解はしない 火災・感電・けがの原因。	 浴室での使用禁止	●浴室など湿気の多い場所では絶対に使用しない 感電および故障の原因。
 指示に従う	●交流 100 V を使用する 火災や感電の原因。	 指示に従う	●電気工事は必ず電気工事店に依頼する 感電の原因。 ●お手入れ後の部品の取付けは確実に 落下によりけがの原因。 ●お手入れの際は手袋を着用する 着用しないとけがの原因。 ●長期間ご使用にならないときは、必ず分電盤のブレーカーを切る 絶縁劣化による感電や漏電火災の原因。

●各部のなまえ

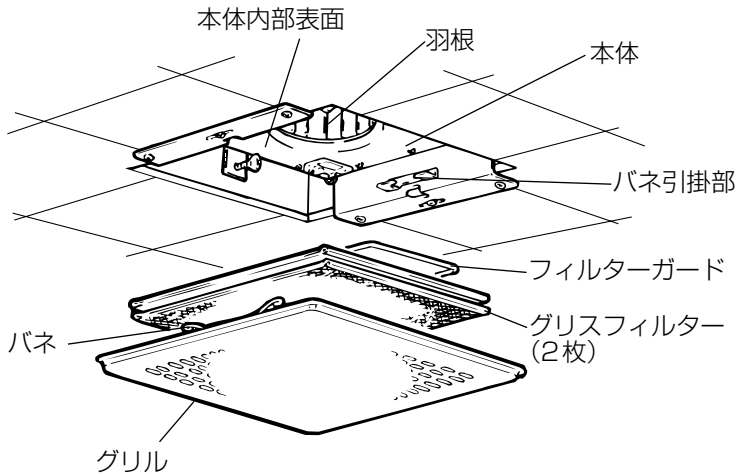

●ご使用にあたって

- スプレー（殺虫剤・整髪用・掃除用など）をかけないでください。
（グリル・羽根の破損、変質の原因になります）
- 高温（40℃以上）になるところに取付けられていないか確認してください。
（製品の変形やモーター焼損の原因になります）

2.使用方法

運転は壁のコントロールスイッチで運転開始と停止を行います。

- スイッチにより、ランプが点灯して運転中がわかるものもあります。

メモ

- 給気口があるか確認してください。
（効果的な換気を行うために必要です）

3.グリルの調整

グリルの取付け方向を 90° 変えることができます。
グリルについているバネの位置を 90° 変更してください。

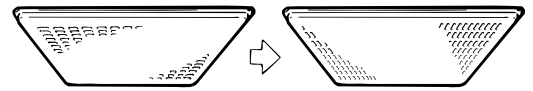

- ①バネを固定しているグリルの引掛部をペンチなどで開き、バネをはずします。

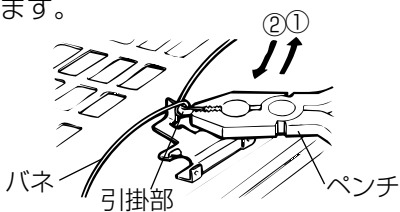

- ②はずしたバネの位置を変えてグリルの引掛部にバネを引掛け、ペンチなどで引掛部を曲げて抜け止め防止をします。

お願い

- グリルの引掛部はゆっくりと折りに曲げてください。急に強く曲げたり、何度も繰り返すと折れることがあります。

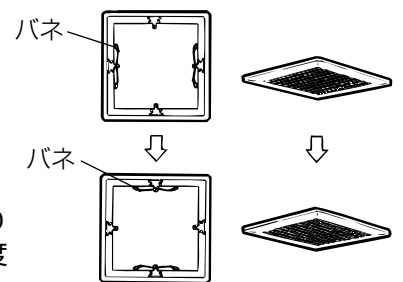

グリスフィルターを取付ける。

- 油煙のかかるところで使用する場合は、必ず付属のグリスフィルターを取付けてご使用ください。
- お手入れの際は以下の手順で取付け・取りはずしを行ってください。

- ①右図のようにグリスフィルターを2枚合わせて上側より両端をバネ固定金具に差し込みます。
- ②下側のバネ固定金具まで差し込み、上側を少し浮かせてバネ固定金具に差し込みます。
- ③フィルターガードをバネ固定金具に引掛けてグリスフィルターを押さえる。
- ④取りはずし方法は取付方法と逆の手順で行う。

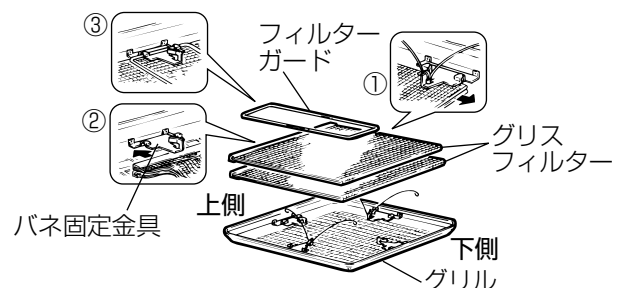

グリスフィルターが汚れた場合

- グリスフィルターは中性洗剤を溶かしたぬるま湯（40℃以下）に浸し、タワシなどで表面を軽くこすって汚れを落としてきれいな水ですすぎ洗いをして乾かしてください。（金属タワシなどは使用しないでください。）

4. お手入れのしかた

グリルや羽根・フィルターにほこりが付着しますと風量低下や異常音発生の原因になります。約3か月に1度を目安としてグリルの清掃をしてください。

⚠ 警告

お手入れの際は必ず分電盤のブレーカーを切る感電やけがの原因。

⚠ 注意

お手入れの際は手袋を着用する着用しないとけがの原因。

お願い

- ケーシングや羽根は、はずさないでください。(振動や騒音の原因)
- お手入れに下記の溶剤・洗剤を使用しないでください。
シンナー、アルコール、ベンジン、ガソリン、灯油、スプレー、アルカリ洗剤、化学ぞうきんの薬剤、クレンザーなどの研磨剤入りの洗剤 (異常音の発生、変質、変色、塗装はがれの原因)

1

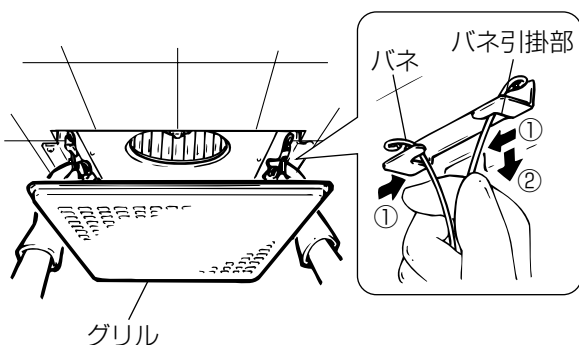

グリルをはずす

- グリルを少し下げ、バネをにぎって本体内部のバネ引掛部からはずす

2

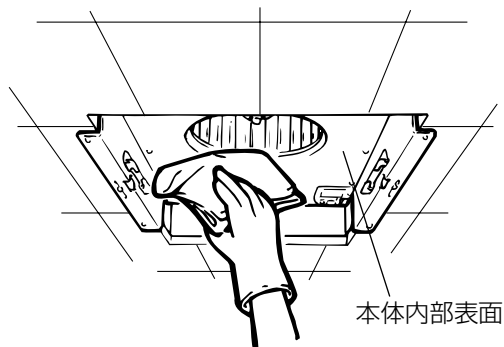

汚れを取る

- グリルや本体内部表面の汚れは、台所用中性洗剤を浸した布でふき取り、洗剤が残らないように乾いた布でよくふき取る。
- 羽根の汚れがひどい場合および振動や騒音が発生した場合は、お買上げの販売店かお近くの「三菱電機 修理窓口・ご相談窓口」にご相談ください。

3

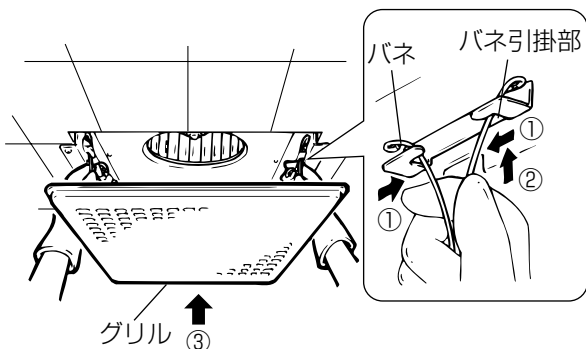

グリルを取付ける

- グリルのバネをにぎって本体内部のバネ引掛部に差し込み、手を放してからグリルを軽く押し上げ天井面に密着させる。

5. 修理を依頼する前に

このような症状があれば点検してください。

- コントロールスイッチを入れても羽根が回転しない。
(ブレーカーが切れていたり停電ではありませんか?)
- 換気量が不足する。
(屋外フードにほこりが堆積していませんか?)
- 運転中に異常音や振動がする。
(グリルや本体が確実に取付けられていますか?)
- グリルがはずれかけている。(傾いている)
(本体に確実に取付けてください)

点検・処置をしても直らないときは

電源を切って必ず販売店に点検・修理を依頼してください。

費用については販売店と相談してください。

※取付場所によってはダクト配管が長くなったり、曲がり部分が多くなる場合があります。この場合、換気扇への負担が大きくなり、回転数が上がって風切り音が大きくなりますが異常ではありません。

6. アフターサービス

三菱ダクト用換気扇のアフターサービスは、お買上げの販売店かお近くの「三菱電機 修理窓口・ご相談窓口」にご相談ください。長年ご使用いただくためには換気扇のメンテナンスが必要です。モーターは消耗部品です。

■補修用性能部品の保有期間



当社は、この換気扇の補修用性能部品を、製造打切り後6年保有しています。補修用性能部品とは、その製品の機能を維持するために必要な部品です。

7. 仕様

形名	電圧(V)	消費電力(W)		風量(m³/h)		騒音(dB)		質量(kg)
		50Hz	60Hz	50Hz	60Hz	50Hz	60Hz	
V-150JDF3	100	54.0	63.0	385	375	49.0	48.5	5.6

※特性はJIS C 9603に基づく開放時の値です。

※騒音値は無響室での測定値です。実取付状態では反響音等を含むためこれよりも高くなります。

 	☆ 長年ご使用の換気扇の点検を！		 故障や事故防止のため、電源を切って必ず販売店にご連絡ください。点検・修理に要する費用は販売店にご相談ください。
	ご使用の際このようなことはありませんか。	<ul style="list-style-type: none"> ● スイッチを入れても羽根が回転しない。 ● 運転中に異常音や振動がする。 ● 回転が遅いまたは不規則。 (モーターはメンテナンスが必要な部品です) ● こげ臭いにおいがする。 ● 本体取付部に腐食、破損等がある。 	
お客さまメモ サービスを依頼される時便利です。	形名	V-150JDF3	
	お買上げ年月日	年	月 日
	お買上げ店名(住所)(電話番号)	()	
			この製品には地球環境保護の一環として再資源化ができるように主なプラスチック部品に材質名を表示しています。材質名は主材料にISO規定の略号を使用。

 三菱電機株式会社

中津川製作所 〒508-8666 岐阜県中津川市駒場町1番3号 電話 0573-66-2111

この説明書は、再生紙を使用しています。