

## 給気用ダクト用換気扇〔居間・事務所・店舗用〕

グリル形式・色調	着せ替えインテリア・クールホワイト
形名	VD-23ZQ8-W

## 取扱説明書

お客さま用











この製品の運転にはコントロールスイッチが必要です。コントロールスイッチの位置を確認してください。

**お客さま自身では取付けないでください。(安全や機能の確保ができません。)**

- この製品は日本国内用ですので日本国外では使用できず、またアフターサービスもできません。  
This appliance is designed for use in Japan only and can not be used in any other country.  
No servicing is available outside of Japan.
- 正しく安全にお使いいただくためにこの説明書をよくお読みください。なお、ご使用前に「安全のために必ず守ること」を確認して、正しく安全にお使いください。
- お読みになった後は、お使いになる方がいつでも見られるところに同梱の「三菱電機 修理窓口・ご相談窓口のご案内」とともに保管してください。

## 1.安全のために必ず守ること

- 誤った取扱いをしたときに生じる危険とその程度を次の表示で区分して説明しています。

 <b>警告</b>		 <b>注意</b>	
誤った取扱いをしたときに死亡や重傷などに結びつく可能性があるもの		誤った取扱いをしたとき、傷害または家屋・家財などの損害に結びつくもの	
 禁止	ガス漏れに気付いたときは、換気扇のスイッチの入・切をしない 爆発・引火の原因。	 禁止	本体に異常な振動が発生した場合は使用しない 本体・部品の落下によりけがの原因。 直接炎のあたるおそれのある場所や油煙・有機溶剤のある場所では使用しない 火災の原因。
 水ぬれ禁止	製品を水につけたり、水をかけたりしない ショート・感電の原因。	 接触禁止	運転中は危険ですから、羽根の中に指や物を入れない けがの原因。
 分解禁止	改造や工具を必要とする分解はしない 火災・感電・けがの原因。 分解・修理は修理技術者のいる販売店または当社のお客さま相談窓口にご相談ください。	 浴室での使用禁止	浴室など湿気が多い場所では絶対に使用しない 感電・故障の原因。
 指示に従う	お手入れの際は分電盤のブレーカーを切る 感電・けがの原因。 交流 100V を使用する 火災・感電の原因。	 指示に従う	電気工事は電気工事店に依頼する 感電の原因。 お手入れの後の部品の取付けは確実に 落下によりけがの原因。 お手入れの際は手袋を着用する けがの原因。 長期間で使用にならないときは、分電盤のブレーカーを切る 絶縁劣化による感電・漏電火災の原因。

# ●各部のなまえ

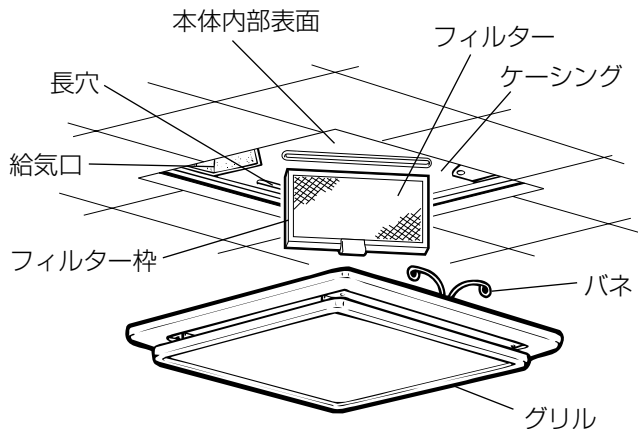

# ●ご使用にあたって

■ご使用前に取付け状態を確認してください。

外壁には屋外フードが  
取付けられているか

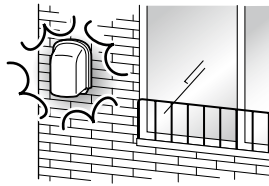

風雨の浸入により故障の原因になります。

浴室（温泉）に取付け  
られていないか



湿気の多いところや腐食ガスの発生するところでは使用しない。腐食（落下）、漏電（感電）および故障の原因になります。

■高温（40℃以上）になるところに取付けられていないか確認してください。

■スプレー（殺虫剤・整髪用・掃除用）をかけないでください。

（グリル・羽根の破損、変質の原因になります）

## 2. 使用方法

運転は壁のコントロールスイッチで運転開始と停止を行います。

- コントロールスイッチで風量を「強」・「弱」に切り替えることができます。
- スイッチにより、ランプが点灯して運転中がわかるものもあります。
- ランプ付コントロールスイッチを使用される場合、「強」・「弱」切り替えでランプの明るさが異なりますが異常ではありません。

## 3. グリルの調整

グリルと天井材の間にすき間がある場合

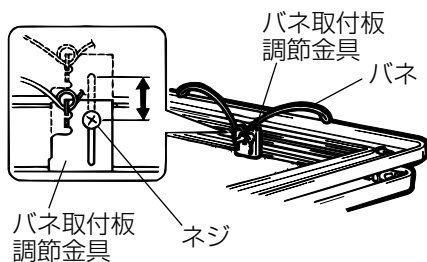

グリルと天井材とのすき間がある場合、高さ調節ができます。

バネ取付板調節金具のネジ（左右）をゆるめ、バネ取付板を調整分だけスライドさせて、ネジを締付け固定します。

**お願い**

- 左右の調節を同一にしてください。

給気吹出方向を変える場合

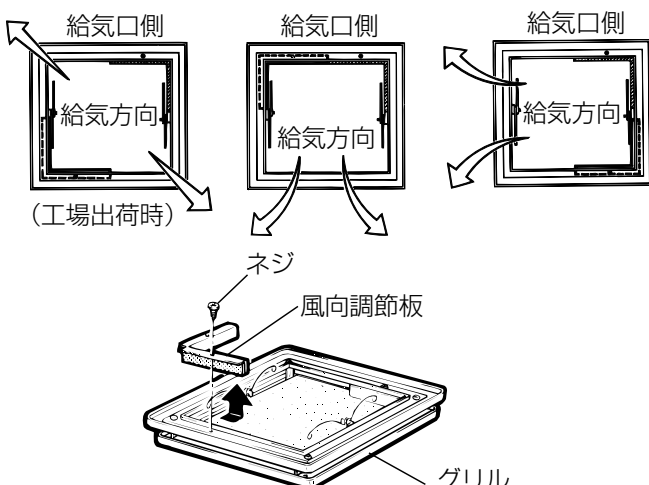

給気による肌寒さをやわらげるために、グリルの風向調節板の位置を変えることで給気方向を3通りに変えることができます。

※給気口側は固定されていますので位置を変えたり、はずしたりしないでください。

1. 風向調節板のネジ（1本）をはずします。
2. 給気方向を決め、はずした風向調節板をグリルの穴に合わせネジ（1本）で締付けます。
3. 給気側に風向調節板がくることを確認してグリルを本体に取付けます。

## グリルと天井材を合わせる場合

グリルと天井材が同一で見ばえの良い取付かたです。

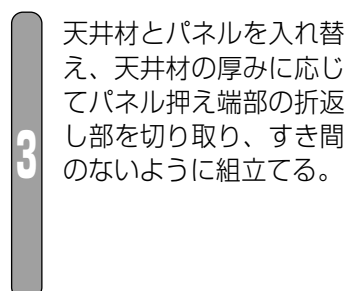
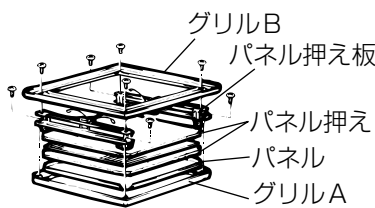
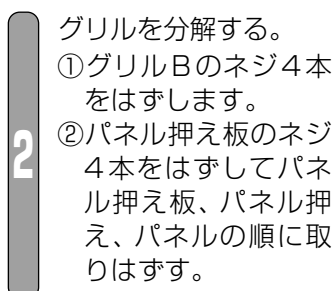
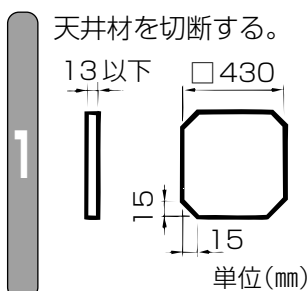

- お願い**
- 天井材は厚さ13mm以下のものを使用してください。
  - 天井材は重いもの・われやすいものは避けてください。(2.0kg以下)

## 4. お手入れのしかた

グリルやフィルターにほこりが付着しますと風量低下や異常音発生の原因になります。

約3か月に1度を目安としてグリル・フィルターの清掃をしてください。

### 警告

お手入れの際は必ず分電盤のブレーカーを切る感電やけがの原因。

### 注意

お手入れの際は手袋を着用する着用しないとけがの原因。

- お願い**
- ケーシングや羽根は、はずさないでください。(振動や騒音の原因)
  - お手入れに下記の溶剤・洗剤を使用しないでください。  
シンナー、アルコール、ベンジン、ガソリン、灯油、スプレー、アルカリ洗剤、化学ぞうきんの薬剤、クレンザーなどの研磨剤入りの洗剤 (異常音の発生、変質、変色、塗装はがれの原因)

### グリルの取りはずしと取付け

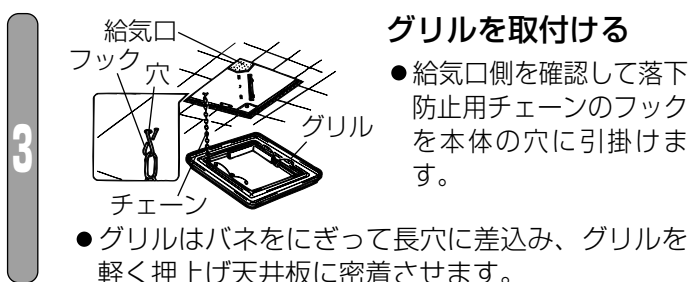
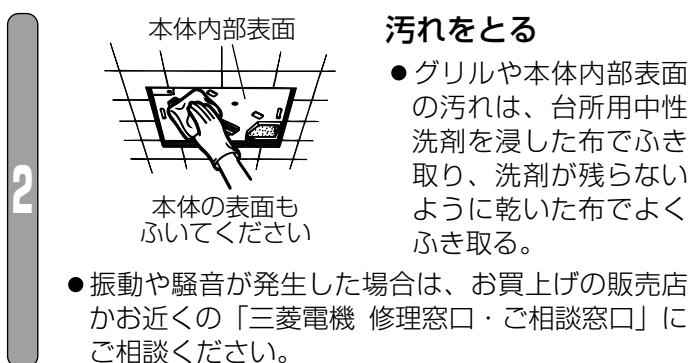
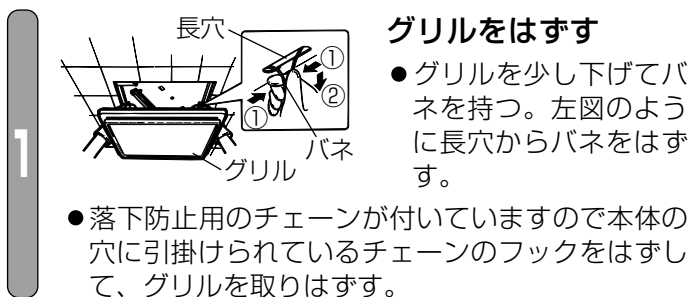

### フィルターのお手入れ

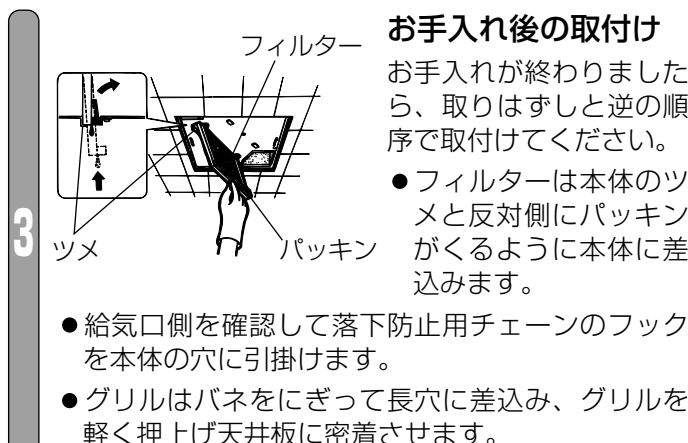
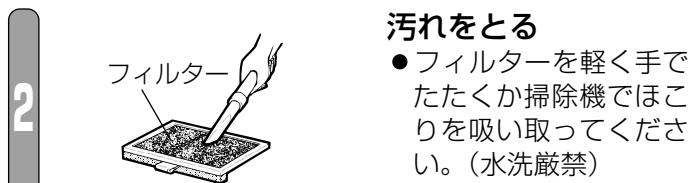
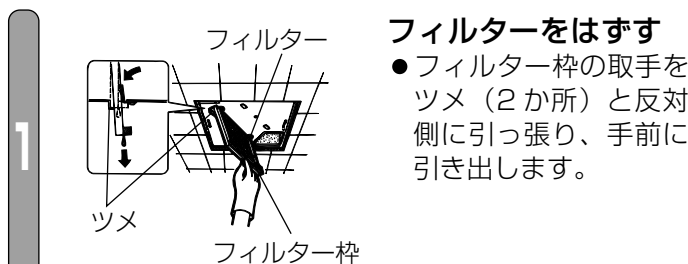

# 5. 修理を依頼する前に

<p>このような症状があれば点検してください。</p>	<ul style="list-style-type: none"> <li>● コントロールスイッチを入れても羽根が回転しない。 (ブレードカーが切れていたり停電ではありませんか?)</li> <li>● 換気量が不足する。 (屋外フードにほこりが堆積していませんか?)</li> <li>● 運転中に異常音や振動がする。 (グリルや本体が確実に取付けられていますか?)</li> <li>● グリルがはずれかけている。(傾いている) (本体に確実に取付けてください)</li> </ul>	<p>点検・処置をしても直らないときは</p>	<p>電源を切って必ず販売店に点検・修理を依頼してください。</p> <p>費用については販売店と相談してください。</p>
-----------------------------	--	-------------------------	--

※取付場所によってはダクト配管が長くなったり、曲がり部分が多くなる場合があります。この場合、換気扇への負担が大きくなり、回転数が上がって風切り音が大きくなりますが異常ではありません。

# 6. アフターサービス

三菱ダクト用換気扇のアフターサービスは、お買上げの販売店かお近くの「三菱電機 修理窓口・ご相談窓口」にご相談ください。

長年ご使用いただくためには換気扇のメンテナンスが必要です。モーターは消耗部品です。

## ■補修用性能部品の保有期間

当社は、この換気扇の補修用性能部品を製造打切り後6年保有しています。

補修用性能部品とは、その製品の機能を維持するために必要な部品です。

# 7. 仕様

形名	電圧 (V)	ノッチ	消費電力 (W)		風量 (m³/h)		騒音 (dB)		質量 (kg)
			50Hz	60Hz	50Hz	60Hz	50Hz	60Hz	
VD-23ZQ8-W	100	強	40.5	50.5	240	240	39.5	39.5	9.5
		弱	33.5	36.0	180	170	33.0	32.0	

※特性は JIS C 9603 に基づく開放時の値です。

※騒音値は無響室での測定値です。実取付状態では反響音等を含むためこれより高くなります。

愛情点検	<h2>☆長年ご使用の換気扇の点検を!</h2>		
 <p>ご使用の際このようなことはありませんか。</p>	<ul style="list-style-type: none"> <li>● スイッチを入れても羽根が回転しない。</li> <li>● 運転中に異常音や振動がする。</li> <li>● 回転が遅いまたは不規則。 (モーターはメンテナンスが必要な部品です)</li> <li>● こげ臭いにおいがする。</li> <li>● 本体取付部に腐食、破損等がある。</li> </ul>	<p style="background-color: black; color: white; padding: 5px; font-weight: bold;">使用中止</p>	<p>故障や事故防止のため、電源を切って必ず販売店にご連絡ください。</p> <p>点検・修理に要する費用は販売店にご相談ください。</p>

<p><b>お客さまメモ</b></p> <p>サービスを依頼される時便利です。</p>	形名	VD-23ZQ8-W	<p>この製品には地球環境保護の一環として再資源化ができるように主なプラスチック部品に材質名を表示しています。</p> <p>(材質名は主材料にISO規定)の略号を使用</p>
	お買上げ年月日	年 月 日	
	お買上げ店名 (住所) (電話番号)	( ) _____	



中津川製作所 〒508-8666 岐阜県中津川市駒場町1番3号 電話 0573-66-2111

この説明書は、再生紙を使用しています。