

## 三菱バス乾燥・暖房・換気システム

形名

### V-121BZ-BL (1部屋用)

優良住宅部品「BL」認定品

## 取扱説明書

## お客さま用

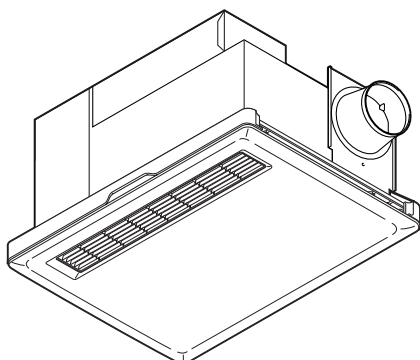

### もくじ

安全のために必ず守ること	2
使用上のお願い	3
機能	3～4
各部のなまえとはたらき	4～5
24時間換気運転をする	6
換気運転をする	7
暖房運転をする	8～9
暖房の効果	9
乾燥運転をする	10～11
衣類乾燥のコツとめやす	11
涼風運転をする	12
タイマーを使って運転を予約する	13
お手入れ	14
故障かな?と思ったら	15～17
初期設定の変更・確認	17
法定点検	18～19
アフターサービス	20
仕様	20

### ■所有者様へ (※)

所有者票がお手元にあるかご確認をお願いします。

チェック欄

所有者票……………1部

※賃貸マンションやアパートなど、賃貸住宅に設置されている場合等においては、所有者様とご使用者様が異なることがあります。

※所有者票がない場合はご購入元へ確認ください。

○本製品は消費生活用製品安全法(消安法)で定められた**特定保守製品**です。消安法において、次のことが所有者の責務として定められています。

- ・製造・輸入事業者への所有者情報の提供
- ・点検を受けるなど特定保守製品の保守



○所有者様は本製品に添付されている所有者票またはインターネットや携帯電話サイトから所有者情報を必ず登録してください(消安法で定められた責務)。

○詳細は18～19ページの「法定点検」をご覧ください。

・この製品は消防法基準適合品です。

・この製品は日本国内用ですので日本国外では使用できず、またアフターサービスもできません。

This appliance is designed for use in Japan only and can not be used in any other country.

No servicing is available outside of Japan.

・お客さまご自身では取付けないでください。(安全や機能の確保ができません)

・ご使用前にこの説明書をよくお読みになり、「安全のために必ず守ること」を確認して、正しく安全にお使いください。

・なお、お読みになった後は、お使いになるかたがいつでも見られるところに、同封の「三菱電機 ご相談窓口・修理窓口のご案内」とともに大切に保管してください。

# (安全のために必ず守ること)

● 誤った取扱いをしたときに生じる危険とその程度を、次の表示で区分して説明しています。

 <b>警告</b>	誤った取扱いをしたときに死亡や重傷などに結びつく可能性があるもの	 <b>注意</b>	誤った取扱いをしたときに傷害または家屋・家財などの損害に結びつくもの	
 禁止	内釜式風呂を据付けた浴室では使用しない 排気ガスが浴室内に逆流し、一酸化炭素中毒を起こす原因	 禁止	本体に異常な振動が発生した場合は使用しない 本体・部品の落下によるけがの原因	
	ドライクリーニング油、ベンジンやシンナー、食用油、アロマオイル、ガソリンなどの付着した衣類は洗たく後でも絶対に乾燥させない 油の酸化熱による自然発火や引火の原因		お手入れの際は不安定な台や浴槽の縁・風呂ぶたの上に乗らない 転倒によるけがの原因 ※手が届かない場合は脚立を使い、すべりにくいスリッパや浴室清掃用のゴム靴を着用してください。	
	ガス漏れに気付いたときは、換気扇のスイッチの入・切をしない 爆発や引火の原因 窓を開けて換気してください		直接炎のあたるおそれのある場所や油煙・有機溶剤・可燃性ガスのある場所では使用しない 火災の原因	
	衣類吊り下げ用パイプにぶらさがらない 思わぬ事故・けがの原因		本体吹出口・吸込口をふさがない 故障の原因	
	衣類乾燥時に可燃物（ポケットなどにライターやマッチなど）を入れたままにしない 火災の原因		高温（40℃以上）や直接炎があたったり、油煙の多い場所では使用しない 火災の原因	
	頭髮や身体を乾かすために使用しない 脱水症状、低温やけど、のぼせ、体調悪化や健康障害の原因		一般家庭用の目的以外や、食品・動植物・精密機械・美術品の保存や船舶・車への搭載などの特殊用途には使用しない 保存対象物への甚大な被害や本体寿命低下の原因	
	乾燥運転・暖房運転中は、吹出口近くに体を近づけない 吹出し口付近が高温の場合、やけどの原因		本体（グリル）へ直接洗濯物を吊り下げない 本体（グリル）の落下によりけがの原因	
 接触禁止	運転中に本体内へ指や棒を入れない 故障やけがの原因	 接触禁止	グリルを取りはずしてファンやヒーターに触れたり、可燃物などを差し込まない けが、やけどの原因 暖房・乾燥運転中や停止直後は、グリルや吹出口にさわらない 高温のため、やけどの原因	
 水ぬれ禁止	本体各部に直接水やお湯、かび取り剤等をかけない ショートや感電の原因	 指示に従う	コントロールスイッチが浴室の外に取付けられているか確認する 浴室内の場合、感電や故障の原因	
 分解禁止	改造や工具を必要とする分解はしない 火災・感電・けがの原因		電気工事は必ず電気工事店に依頼する 誤った工事は、感電や火災の原因	
 指示に従う	交流100Vを使用する 間違った電源を使用すると火災や感電の原因		お手入れの際は必ず分電盤のブレーカーを切る 誤って電源が入り感電やけがの原因	お手入れ後の部品の取付けは確実にを行う 落下によるけがの原因
	地震・火災など緊急の場合や、雷が発生しているときは運転を停止し、ブレーカーを切る 事故や故障の原因		お手入れの際は、本体が冷えていることを確認する けが、やけどの原因	お手入れの際は、本体が冷えていることを確認する けが、やけどの原因
	アースが確実に取付けられ、漏電しゃ断器が設置されているか確認する 故障や漏電のときに感電の原因 アースや漏電しゃ断器の取付けは販売事業者にご相談ください。		小さい子どもが、本体やコントロールスイッチへいたずらしないよう注意する 事故や故障の原因	小さい子どもがひとりで操作しないよう注意する 事故や故障の原因
 アース確認				点検期間中に法定点検を受ける 経年劣化により、発火やけがをする原因 ● ご使用になる前に必ず所有者登録をしてください。

# (使用上のお願い)

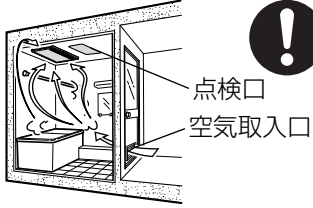
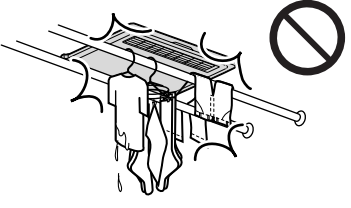
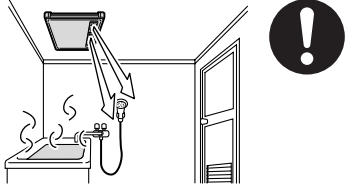
<ul style="list-style-type: none"> <li>● 点検口、空気取入口が設けられているか確認してください</li> </ul> 	<ul style="list-style-type: none"> <li>● グリルの吹出口に洗たく物を近づけないでください (天井から 200 ~ 250 mm 以内)</li> </ul> 
<ul style="list-style-type: none"> <li>● 吹出口が洗い場に向いているか確認してください</li> </ul> 	<ul style="list-style-type: none"> <li>● 高温 (40℃ 以上) になるところに取付けられていないか確認してください</li> </ul>
<ul style="list-style-type: none"> <li>● 冬場や湯気の量が多いときなどにグリルから水滴が落ちることがありますが異常ではありません</li> </ul>	<ul style="list-style-type: none"> <li>● グリルをふさぐように物を置かないでください</li> </ul>
<ul style="list-style-type: none"> <li>● グリルにスプレーをかけないでください</li> </ul>	<ul style="list-style-type: none"> <li>● 有機溶剤やスプレー缶等を浴室内に置かないでください</li> </ul>
<ul style="list-style-type: none"> <li>● 温泉の浴室やプールなどでは使用しないでください</li> </ul>	<ul style="list-style-type: none"> <li>● スチームサウナ付の浴室では使用しないでください</li> </ul>
<ul style="list-style-type: none"> <li>● 本製品は天井埋込形です 壁面の取付けや本体が露出した取付けがされていないか確認してください</li> </ul>	<ul style="list-style-type: none"> <li>● 本製品で住宅の全般換気を行う場合は、居室の扉に通気措置が必要となります</li> </ul>

# (機能)

■浴室の天井にマッチしたフラット形状のグリルを採用

## フラットグリル

・入浴中に気になるドレン水の滴下を抑制します。

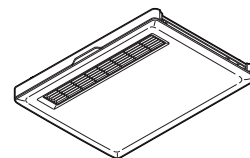

上手にお使いいただくために

1. フィルターの清掃時期はフィルター清掃ランプでお知らせします。(清掃の方法は **P14** 参照)
2. フィルターの清掃時にドレンがグリルにたまっていることがありますので、ドレンの滴下に注意して、グリルをはずしてください。
  - ドレンのたまりを防ぐために一日 10 時間以上は換気してください。
3. グリルの清掃は、中性洗剤を浸した布でふき、洗剤が残らないように乾いた布でふき取ってください。( **P14** 参照)

矢印は次の意味を表します ◁ 換気 ← 循環

■24時間換気により快適に…

## 24時間換気運転 **P6**

常に一定の風量で換気を行い、住宅内の空気の流れをつくります。(換気弱風量対応)

※常時換気を行うには、常時換気設備の設置以外に適切な外気の取り入れや通気措置での対応が必要です。

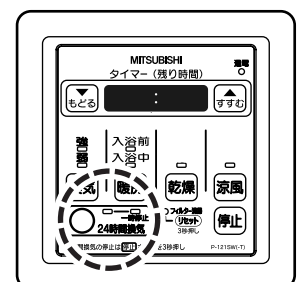
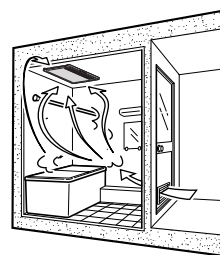

# (機能 つづき)

■24時間換気とあわせてお好み運転

## 換気運転 P7

- ・強弱の換気運転ができます。
- ・入浴後、湯を落とすか浴槽にふたをして換気してください。

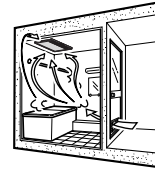

■浴室暖房で冬はあったか

## 暖房運転 P8

- ・入浴前に浴室内をあたためます。
- ・入浴中に浴室内のあたたかい空気の温度低下を抑制します。  
(浴室の換気は停止。  
あたたかい空気を逃がしません。)

入浴前暖房用温風 (強風)

入浴中暖房用温風 (弱風)

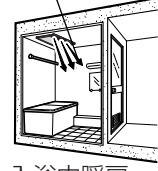
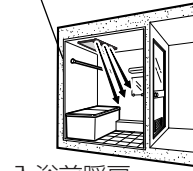

入浴前暖房

入浴中暖房

■雨の日や花粉の季節も浴室で衣類乾燥

■入浴後の浴室をすばやく乾燥

## 乾燥運転 P10

- ・温風で衣類を乾燥します。
- ・短時間で浴室を乾かし、カビの発生を抑制します。
- ・入浴後、湯を落とすか浴槽にふたをして乾燥してください。

乾燥用温風

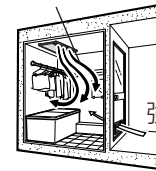

強換気

■夏場の涼風や小物の乾燥に

## 涼風運転 P12

- 浴室に風を送ります (循環風と換気)。
- (ヒーターは使用しません)

涼風

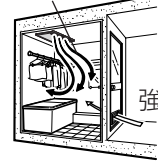

強換気

**お願い**

- ・本製品は住宅用です。業務用で使用しないでください。
- ・標準適応サイズは1坪タイプ (床寸法が1.6 × 1.6 m) の浴室です。
- ・暖房効果・乾燥効果は、浴室の断熱性・広さ・壁の種類・外気温度・室内温度等によって異なります。
- ・エアコンのような温度設定機能はありません。ご希望の室温にならない場合があります。

# (各部のなまえとはたらき)

■本体

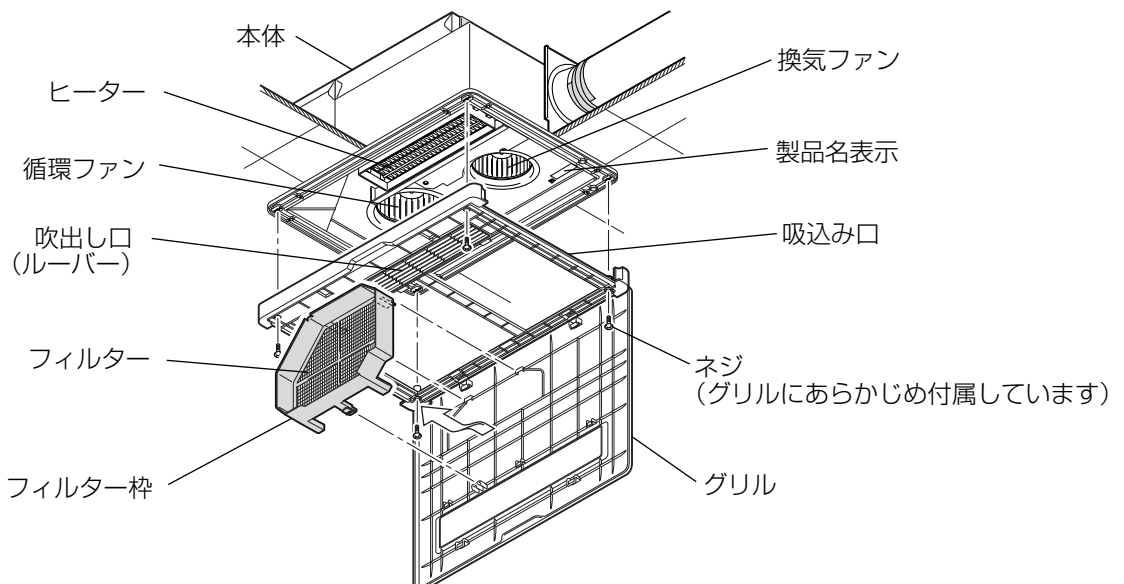



## コントロールスイッチ (図はP-121SWを示す)

各運転の開始と停止、運転の内容の切り換え、タイマー時間の設定を行います。 **P17**

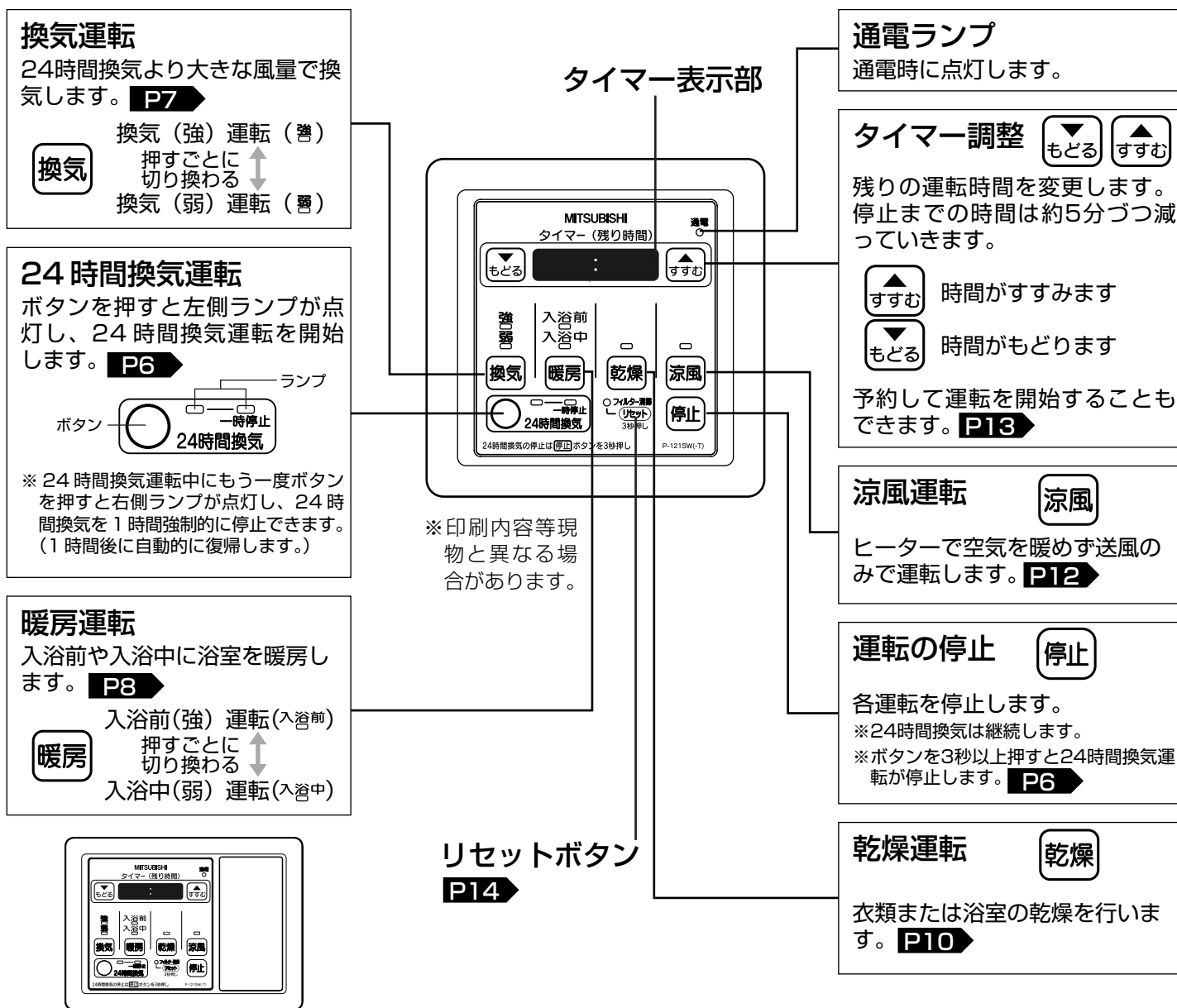

### 運転前に知っておいていただきたいこと (本体が自動的に運転する機能について)

室内環境の維持や本体の性能を保つため下記の機能を自動で運転します。

#### ヒーター冷却運転

暖房・乾燥運転後、約15秒間送風で本体内部を冷却します。

#### 24時間換気運転 **P6**

- 停電やブレーカーが切れた状態から、再度電源が入ったときはコントロールスイッチで24時間換気運転を開始させてください。
- 24時間換気運転は、室内の環境維持のため常に運転することをおすすめします。

# (24時間換気運転をする)

**ポイント** 24時間換気運転中に換気・暖房・乾燥・涼風運転を開始すると、そちらの運転が優先されます。



## 24時間換気 を押して運転する

表示ランプが点灯し24時間換気運転を開始します。  
ボタンを押すと浴室換気を約1時間停止または微弱換気として運転します。

### ■ ボタンを押して機能を切り換えます



24時間換気運転

押すごとに  
切り換わる



24時間換気運転を強制的に1時間停止  
(1時間後に自動復帰)

他の運転を停止して24時間換気運転を継続したい場合

**停止** を短く押して他の運転を停止する

定期点検やお手入れなど停止が必要な場合

**停止** を3秒間押して24時間換気運転を停止する

### メモ

・ 停電後にはじめて換気・暖房・乾燥・涼風運転を行うときは、自動的に24時間換気運転を開始します。

### お願い

- ・ 入浴中、冬場等の気温が低いときに換気すると、ドアギャラリからの冷気感を感じたり、湯気が結露してグリルから水滴が落ちる場合があります。
- ・ 一日に10時間以上、換気運転をしてください。  
グリルにドレンがたまり、滴下するおそれがあります。  
気になる場合は次の要領で換気を止めて入浴してください。24時間換気が1時間停止します。(1時間後に自動復帰します。)

■ 24時間換気風量は換気弱風量と同一の風量です。

# (換気運転をする)

## ポイント

- ・ボタンを繰り返し押しすることで、換気運転（強/弱）を切り換えて使用します。
  - ・切り換えた運転や調整した残り時間は、記憶され次の運転に反映されます。
- ※記憶された残り時間は落雷による停電や、ブレーカーを切るなど、電源が切れると初期設定の内容に戻ります。

## 換気 を押して運転する

表示ランプが点灯し、「強」運転を開始します。

### ■ボタンを押して機能を切り換えます

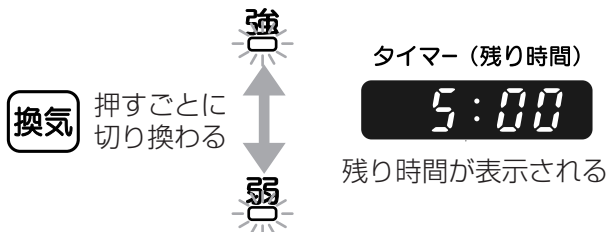

## 停止 を押して運転を停止する

表示ランプが消灯し、換気運転を停止します。

## メモ

- ・24時間換気の表示ランプが点灯している場合は、引き続き24時間換気運転を行います。
- ・浴室の湿気やニオイをすばやく排出したい時に使用ください。
- ・入浴後の運転は3～5時間がめやすです。

## お願い

- ・入浴中、冬場等の気温が低いときに換気するとドアギャラリからの冷氣感を感じたり、グリルから水滴が落ちる場合があります。
- 気になる場合は換気を停止し、入浴後に換気してください。

運転停止までの残り時間は調整できます

▲すすむ 残り時間が増える

▼もどる 残り時間が減る

- ・変更された「残り時間」は記憶されます。

### ■運転の初期設定

(換気運転：5時間)

# (暖房運転をする)

## ポイント

- ボタンを繰り返し押しすることで、暖房運転（入浴前/入浴中）を切り換えて使用します。
- 切り換えた運転や調整した残り時間は、記憶され次の運転に反映されます。  
※記憶された残り時間は落雷による停電や、ブレーカーを切るなど、電源が切れると初期設定の内容に戻ります。

## お願い

- 吹出口から出る温風でルーバーが熱くなります。運転中と停止直後は、ルーバーに触れないでください。

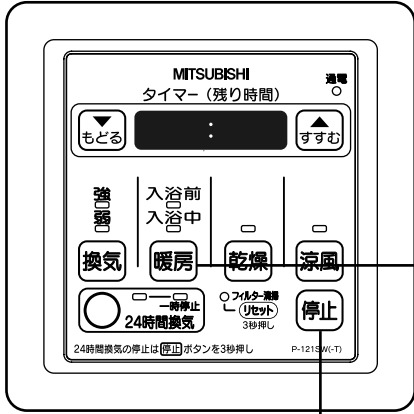

## 暖房 を押して運転する

表示ランプが点灯し、「入浴前」運転を開始します。

### ■ ボタンを押して機能を切り換えます

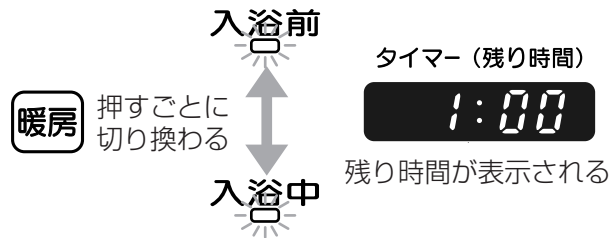

## 停止 を押して運転を停止する

表示ランプが消灯し、暖房運転を停止します。

運転停止後は本体冷却のため約15秒間送風を行います。

運転停止までの残り時間は調整できます

▲残り時間が増える

▼残り時間が減る

### ■ 各運転の初期設定

(入浴中 暖房：1時間)

(入浴前 暖房：1時間)

・変更した「残り時間」は記憶されます。

## 上手な使い方

- 入浴の30分～1時間程度前から運転を行います。
- 素早く浴室内をあたためるには、「入浴前」運転をご使用ください。
- 入浴時など風を弱めた暖房をしたい場合は「入浴中」運転に切替えてご使用ください。

## メモ

- 暖房運転が始まると、内部のヒーターで暖められた温風が吹出口より出てきます。
- 24時間換気の表示ランプが点灯している場合は、引き続き24時間換気運転（換気弱風量対応）を行います。
- 暖房運転中のタイマー（残り時間）設定可能時間と24時間換気運転は以下の3パターンから選ぶことができます。（設定方法 **P17**）

	タイマー (残り時間) 設定可能時間	暖房運転時の24時間換気運転
①	0.5、1時間の2段階設定のみ	停止
②	0.5～12時間まで設定可能	停止
③	0.5～12時間まで設定可能	24時間換気 (換気「弱」) 運転

※工場出荷時は②です。



## 暖房の効果

暖房の効果は浴室の条件で大きく左右されます。

条件	暖房効果減少の要因	ご注意
浴室の広さ	広くなれば、あたためる空気の量が多くなり、暖房効果が減少します。	浴室は1坪タイプを標準としています。1.5坪タイプでは、暖房効果が約2割減少します。
浴室の断熱仕様	断熱が悪いと、壁、天井等から熱が逃げやすくなります。	断熱が悪い場合、十分な暖房効果が得られないことがあります。
窓の種類・大きさ	出窓など、窓ガラスの面積が大きいほど熱が逃げやすくなります。	大きな窓や出窓など、窓の種類によって暖房効果が減少します。
浴室内の初期温度	浴室内の初期温度が低ければ暖房時の浴室内温度も低くなります。	吸込口の空気を約23℃上昇させ吹き出す能力です。また、エアコンのような温度設定機能はありません。
壁の種類	タイル貼りの壁、コンクリートの壁などは、壁からの冷放射により体感的に寒く感じます。	ユニットバスに比べ、暖房効果が下がるため、長めの暖房運転が必要になります。

### お願い

- 入浴中に暖房「入浴前」運転を行うと温風が濡れた肌に当たり寒く感じる場合があります。入浴前に浴室内を十分にあたため入浴中は暖房運転を停止していただくか、必要により入浴中にも暖房運転する場合は暖房「入浴中」運転での使用をおすすめします。

# (乾燥運転をする)



- 調整した残り時間は、記憶され次回の運転に反映されます。  
※記憶された残り時間は落雷による停電や、ブレーカーを切るなど、電源が切れると初期設定の内容に戻ります。



- 吹出口から出る温風でルーバーが熱くなります。運転中と停止直後は、ルーバーに触れないでください。

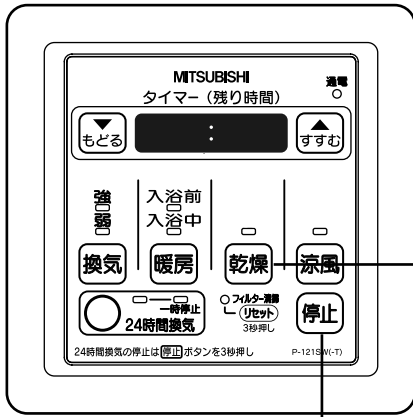

## 乾燥 を押して運転する

表示ランプが点灯し、運転を開始します。

タイマー (残り時間)

3:00

残り時間が表示される

## 停止 を押して運転を停止する

表示ランプが消灯し、乾燥運転が停止します。

運転停止後は本体冷却のため約15秒間送風を行います。

運転停止までの残り時間は調整できます



残り時間が増える

■ 各運転の初期設定

(乾燥: 3時間)



残り時間が減る

・変更された「残り時間」は記憶されます。

## 上手な使い方

- 浴室で衣類乾燥ができます。
- 浴室乾燥として使用すると、換気のための運転の約1/3の時間で浴室を乾燥できます。

## メモ

- 乾燥運転が始まると、内部のヒーターで暖められた温風が吹出口より出てきます。
- 衣類の乾燥時間は、条件により変化します。
- 24時間換気の表示ランプが点灯している場合は、引き続き24時間換気運転を行います。

# 衣類乾燥のコツとめやす

## ■衣類の干しかた「12のコツ」

1. 浴室内の水滴を除く	2. 浴槽にふたをする (ふたをしない場合はお湯を抜く)	3. 洗たく物は十分に脱水する
4. 洗たく物は必ず衣類吊り下げパイプに掛けて乾燥させる	5. 一度に干す衣類の量は3kg以下にする	6. 温風が通るように洗たく物のすき間を十分にとる(約10cm)
7. 厚手の乾きにくい物は、温風のよくあたる方向に吊り下げる (ルーバーの向きを確認して温風が衣類にきちんと当たっているか確かめる)	8. 厚手のものまたは、背丈の長いものは折り返して吊り下げ、しばらくしたら方向を変える	9. 洗たく物のしわを良く伸ばして干す
10. わきの下など、衣類が重なって乾きにくいときには、幅の広いハンガーなどを使って衣類が重ならないように干す	11. 浴室のドアを閉め、給気用ギャラリを開ける(窓は閉める。給気用ギャラリが無い場合はドアを少し開ける)	12. 寒いとき(冬場)は浴室を暖めてから干す

## ■衣類乾燥時間のめやすは？

### 衣類の重量と乾燥時間

浴室外温度：20℃  
浴室外相対湿度：60%  
(時間) 8

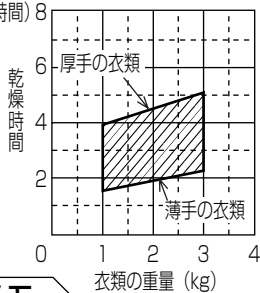

### 浴室外温度と乾燥時間

衣類の重量：2kg  
浴室外相対湿度：60%  
(時間) 8

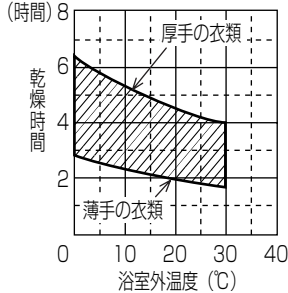

### 浴室外湿度と乾燥時間

浴室外温度：20℃  
衣類の重量：2kg  
(時間) 8

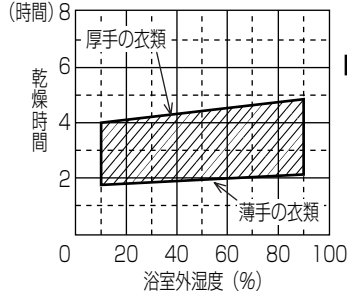

■左記乾燥時間グラフは、洗濯物を全自動洗濯機にて5分間脱水(脱水度60%)、浴室は乾燥した状態で、1坪タイプ(床寸法が1.6×1.6m)のユニットバスの際の目安です。

■乾燥時間は、衣類の総重量が洗濯前の重量に戻るまでの時間としています。干し方、衣類の種類などにより乾きムラが残り、完全に衣類が乾燥した状態ではない場合があります。

### メモ

衣類乾燥時間は、下記の場合により長くなります。

- ・洗たく物の脱水時間が短いとき。
- ・厚手の衣類、量が多いとき。
- ・浴室に窓があるとき。
- ・浴室がタイル張りや広い(1坪タイプを超える)とき。
- ・外気・浴室内温度が低いとき。
- ・外気の湿度が高いとき

### 衣類の吊り下げかた

- ・衣類の吊り下げパイプ位置は取付工事説明書をご覧ください(温風が衣類に当たっていることを確認してください)。
- ・衣類の吊り下げかたは(例)を参照ください。

### 衣類の吊り下げかた(例)

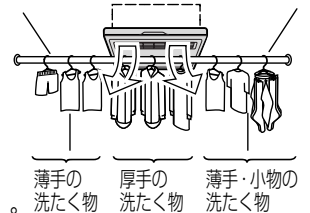

# (涼風運転をする)

## ポイント

調整した残り時間は、記憶され次回の運転に反映されます。

※記憶された残り時間は落雷による停電や、ブレーカーを切るなど、電源が切れると初期設定の内容に戻ります。

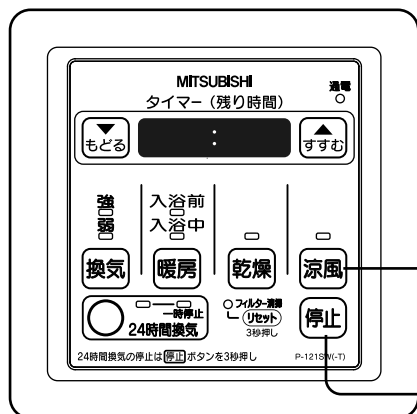

## 涼風 を押して運転する

表示ランプが点灯し、涼風運転を開始します。

### ■ ボタンを押す



押すと



タイマー (残り時間)



残り時間が表示される

## 停止 を押して運転を停止する

表示ランプが消灯し、涼風運転を停止します。

運転停止までの残り時間は調整できます



残り時間が増える

### ■ 運転の初期設定

(涼風運転：5時間)



残り時間が減る

・変更された「残り時間」は記憶されます。

## 上手な使い方

- ・夏場など、浴室が蒸し暑くなったときに使用します。
- ・ヒーターを使わない小物衣類の乾燥に使用します。
- ・入浴後の湿気排出と浴室内の空気循環をさせることができます。

## メモ

- ・24時間換気の表示ランプが点灯している場合は、引き続き24時間換気運転を行います。

# (タイマーを使って運転を予約する)

## ポイント

切り換えた運転や調整した残り時間は、記憶され次回の予約運転に反映されます。  
 ※記憶された残り時間は落雷による停電や、ブレーカーを切るなど、電源が切れると初期設定の内容に戻ります。

## 上手な使いかた

電気料金のご契約の内容によっては、料金の安い夜間に運転すると電気代を節約できる場合があります。料金プランは電力会社により異なりますので、お住まいの地域の電力会社の料金プランをご確認ください。

例：1時間後に換気（強）運転を行いたい場合

## 運転選択

### 予約したい運転にする

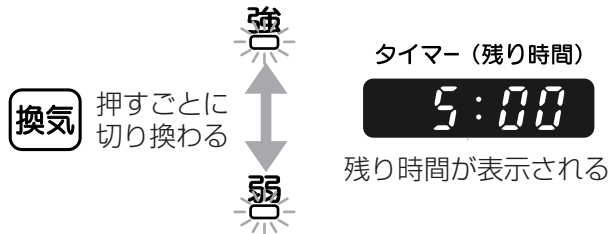
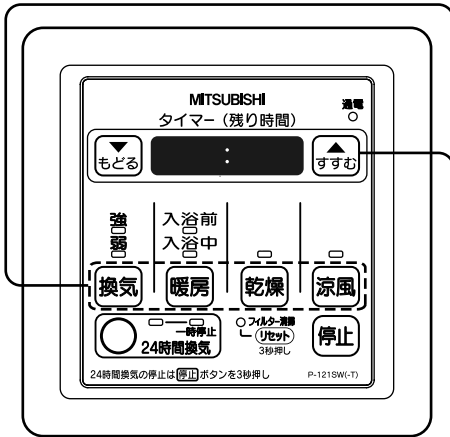

**メモ** 運転を始めますが、タイマー時間の調整を始めると自動的に停止します。  
 タイマーの時間調整は次の手順で行います。

## 時間調整

**すすむ** を3秒間押しランプを点滅させる

**すすむ** **もどる** を押して運転開始までの残りの時間を調整する



### 運転開始までの残り時間の調整

**すすむ** 残り時間が増える

**もどる** 残り時間が減る



変更された「残り時間」は記憶されます。

予約運転をキャンセルしたい場合

**停止** を押すとタイマー予約が取消されます

## メモ

タイマー予約をした後に運転を切り換えると、タイマー予約が解除されます。

## メモ

運転中であっても、タイマー予約設定を行うとタイマー予約が優先となります。

残り時間が0分になるとランプが点滅から点灯に変わり、予約した運転を開始します。



# (お手入れ)

フィルターに汚れが付くと風量低下や異常音発生の原因になります。  
フィルター清掃ランプが点灯したら清掃してください。

## 警告

- 本体各部に直接水やお湯、かび取り剤等をかけない  
ショートや感電の原因
- お手入れの際、製品内部へ指を差し込んだり清掃目的でブラシや針金等を差し込んだりしない  
感電・けが・やけどの原因

## 注意

- お手入れの際は手袋を着用する  
着用しないとけがの原因
- お手入れ後の部品の取付けを確実に  
落下によるけがの原因
- 浴槽のへりに足をのせて作業しない  
落下・転倒によるけがの原因

## お願い

- お手入れはグリルが冷えてから行ってください。
- お手入れの際は高所になりますので脚立や踏み台を使用し、安定した足場を確保して作業してください。
- 送風機部分の汚れが著しく、異常な振動・騒音が発生した場合は、お近くの「三菱電機 ご相談窓口・修理窓口」(別紙)へご相談ください。ご自分での分解清掃は行わないでください。
- お手入れに下記の溶剤を使用しないでください。  
シンナー、アルコール、ベンジン、ガソリン、灯油、スプレー、アルカリ洗剤、化学ぞうきんの薬剤、クレンザー等けんま材入りの洗剤(変質したり、塗装がはげたりする原因となります)
- 結露水がグリルにたまりますので、グリル清掃およびフィルター清掃時には10時間以上換気したのち行ってください。

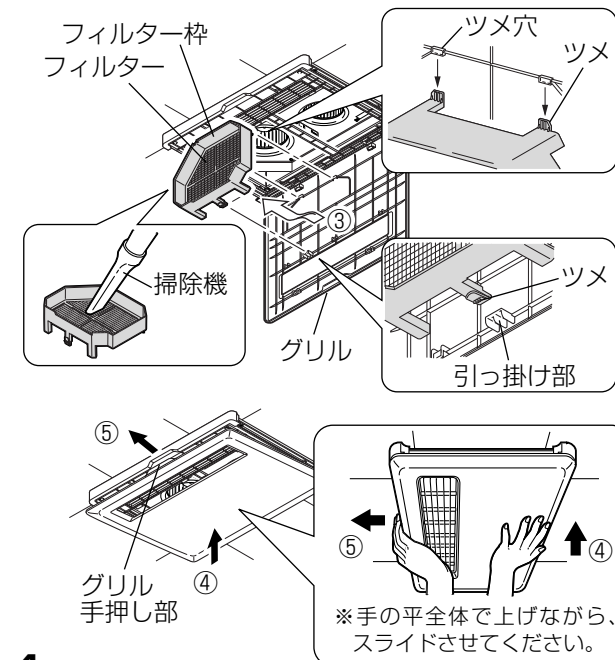
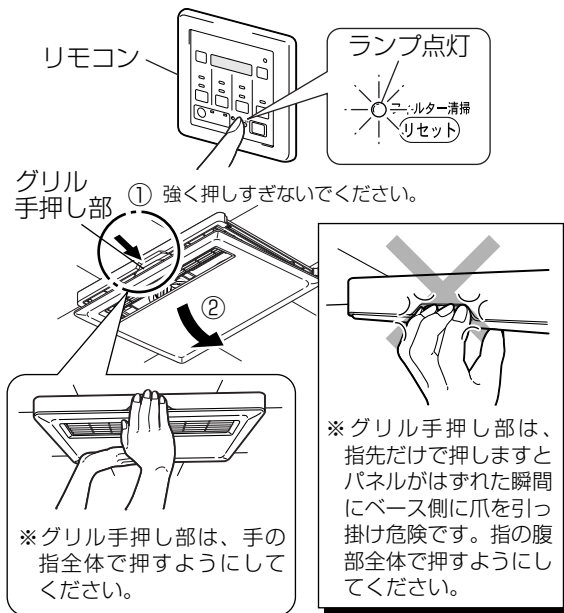

## 本体グリルとフィルター

### 1 フィルター清掃ランプが点灯

※フィルター清掃ランプは暖房・乾燥・涼風モードの総使用時間が約6ヶ月(6ヶ月×30日×4時間=720時間)に一度(工場出荷時)お知らせします。お知らせ期間の変更は **P17**

### 2 フィルターリセットスイッチを3秒以上押す (ランプが消えます。)

### 3 グリル(フィルター一体)部を開く

● 手の平を添えながら、グリル手押し部を → の方向へゆっくり押しスライドさせ(①)ゆっくり下側へ開ける(②)。

#### お願い

グリルを開いたまま放置しないでください。そのままにしておきますと、フィルター枠が落下するおそれがあります。

### 4 フィルターをははずす

フィルター枠を持ってツメをははずし、フィルター枠をははずす(③)。

### 5 清掃する

#### ■フィルター

掃除機でほこりを吸ってください。(6ヶ月に1回程度)汚れがひどい場合は水で軽く洗い流し、日陰で十分乾かす。(1年に1回程度)

#### お願い

- 火にあてたり、高温で乾かさなないでください。
- 金属タワシ等で洗わないでください。

#### ■グリル表面

中性洗剤を浸した布でふき、洗剤が残らないよう乾いた布でふき取る。

### 6 清掃後、元通りにフィルター枠とグリルを取付ける。

元に戻す時はグリルと反対側(④)を手の平全体で上げながらグリル手押し部を手前にスライド(⑤)させてください。



# (故障かな?と思ったら)

次のような症状があれば点検してください。点検・処置しても直らない場合は、また下記以外の現象が生じた場合は、必ず分電盤のブレーカーを切り、お買上げの販売店、工事店にお申しつけください。

症 状	原因・処置
運転しない	本体に通電されていますか? コントロールスイッチの通電ランプを確認してください ブレーカー点検をしてください 単独で20A以上の容量が必要です 停電していませんか?
送風が停止しない	ヒーター停止後約15秒間は冷却 運転します 故障ではありません
焦げた匂いがする	お買上げ初期または長期間ヒーター 運転を行わなかった場合はこげたよ うな匂いがすることがあります 故障ではありません (数日で匂いがなくなります)
温風が出ない	室温または天井裏の温度が約40℃ を超える場合はヒーターに通電さ れません 温度過昇防止装置によりヒーター電源 が切れて本体を冷却しています グリルのフィルターにほこりが 付着していませんか? 故障ではありません 数分後(3~5分程度)に復帰す る場合は故障ではありません フィルターの清掃をしてください <b>P14</b>
風量が少ない	グリルのフィルターにほこりが 付着していませんか? フィルターの清掃をしてください <b>P14</b>
水滴が落下する	水蒸気が製品本体に溜り滴下す ることがあります 入浴剤を使用している場合や、フィル ターが汚れている場合に、色がついた 水滴が落下することがあります 入浴中に換気をしている 故障ではありません グリルやフィルターの清掃をし てください <b>P14</b> 換気を停止する <b>P7</b>
暖まらない	浴室の断熱性・広さ・壁の種類・外気 温度・室内温度等により異なります 故障ではありません <b>P9</b>
乾燥しない	浴室の断熱性・広さ・壁の種類・外気 温度・室内温度、洗たく物の質量・種 類・脱水時間等により異なります 「衣類乾燥についてのコツとめやす」 をご覧ください <b>P11</b>
ヒーターが途中で切れる (冷たい風が出ている)	温度過昇防止装置によりヒーター電源 が切れて本体を冷却しています フィルターにほこりが付着して いませんか? 数分後(3~5分程度)に復帰す る場合は故障ではありません 故障ではありません フィルターの清掃をしてください <b>P14</b>
運転モードを切り換えたとき にカチと音がする	リレー接点の切り換わり音です 故障ではありません
振動がする	グリルが確実に取付けられていますか? 取付ネジがゆるんでいませんか? グリルにほこりが付着していませんか? 確実に取付けてください 確実に締め付けてください グリルの清掃をしてください <b>P14</b>
グリルがはずれかけている	グリルの取付ネジに不具合があ りませんか? 取付ネジがはずれかけていないか 確認し、確実に取付けてください
ピシッピシッと音がする	ヒーターによる本体の熱伸縮音です 故障ではありません

# （故障かな？と思ったら つづき）

●コントロールスイッチのタイマー表示部にこのような表示が出ているときは、表示内容をメモして処置内容をご確認ください。

表示内容	原因・処置	
タイマー（残り時間）  下2桁が60番台	本体とコントロールスイッチの通信が正常に行われていません （表示中に停止ボタンを押すとコントロールスイッチの表示は消えますが、問題が解決されない限り運転ボタンを押してもエラーコードが表示され、本体は停止したままです）	お買い上げの販売店・工事店へご連絡ください
タイマー（残り時間）  下2桁が50番台	本体に搭載されているセンサー類の異常です	お買い上げの販売店・工事店へご連絡ください
タイマー（残り時間）  下2桁が42番台	ヒーターの温度が上がりすぎたために停止しました	ブレーカーを切ってお買い上げの販売店・工事店へご連絡ください
<b>上記以外の表示</b>	ブレーカーを切ってお買い上げの販売店・工事店へご連絡ください	

## ■停電復帰時

停電復帰したときや、ブレーカー ON（電源 ON）直後は、コントロールスイッチは約 10 秒間下図のように点滅します。点滅中は動作しません。



## ■点検期間経過による点検のお願い

 (点灯)	法定点検時期となっております。 (※ 1)	本品は消費生活用製品安全法で定められた特定保守製品です。法律に定められた点検時期となっておりますので至急点検を受けてください。 ご連絡先は 0120-490-499 詳細は <b>P18、19</b>
---	--------------------------	---

※ 1 表示時期は本体への通電時間に基づいているため製造時を起点とする法定点検時期よりも遅くなります。

## 初期設定の変更・確認

●24時間換気中は **停止** を3秒以上押し、本体を停止させてから行ってください。

手順	1	2	3	4												
24時間換気時の暖房運転の タイマー(残り時間)時間設定と 24時間換気の運転状態の設定  <b>必要に応じて設定してください</b>	(停止中) <b>停止</b> を押しながら <b>換気</b> を同時に 約3秒間押し ↓ タイマー(残り時間) <b>12 A2</b>	<b>乾燥</b> を押し ↓ タイマー(残り時間) <b>12 A2</b> (表示が切替ります)	<b>すすむ</b> を押し、 設定値を変更します タイマー(残り時間) <b>12 A2</b> ...設定値 ※工場出荷時：A2 <table border="1"> <thead> <tr> <th></th> <th>タイマー(残り時間)設定時間</th> <th>暖房時中の24時間換気運転</th> </tr> </thead> <tbody> <tr> <td>A1</td> <td>0.5、1時間の2段階設定のみ</td> <td>停止</td> </tr> <tr> <td>A2</td> <td>0.5～12時間まで設定可能</td> <td>停止</td> </tr> <tr> <td>A3</td> <td>0.5～12時間まで設定可能</td> <td>24時間換気(換気「弱」)運転</td> </tr> </tbody> </table>		タイマー(残り時間)設定時間	暖房時中の24時間換気運転	A1	0.5、1時間の2段階設定のみ	停止	A2	0.5～12時間まで設定可能	停止	A3	0.5～12時間まで設定可能	24時間換気(換気「弱」)運転	<b>停止</b> を押し <b>終了</b> します ※次回より 変更された 記号が設定 値として最 初に表示さ れます。
		タイマー(残り時間)設定時間	暖房時中の24時間換気運転													
A1	0.5、1時間の2段階設定のみ	停止														
A2	0.5～12時間まで設定可能	停止														
A3	0.5～12時間まで設定可能	24時間換気(換気「弱」)運転														
(停止中) <b>停止</b> を押しながら <b>リセット</b> を同時に 約3秒間押し ↓ タイマー(残り時間) <b>F 1</b>	<b>すすむ</b> を押し ↓ タイマー(残り時間) <b>F 1</b> (表示が切替ります)	<b>すすむ</b> を押し、 設定値を変更します タイマー(残り時間) <b>F 1</b> ...設定値 表示 0 1 2 3 6 期間 設定無し 6ヶ月 12ヶ月 18ヶ月 36ヶ月 ※工場出荷時：1 (6ヶ月) ※「0」のときフィルター清掃の お知らせは行いません。														
<b>お知らせ時間の変更</b>																

※上記以外の表示となった場合は **停止** を押し、はじめからやり直してください。

# (法定点検)

## 1) 消費生活用製品安全法による特定保守製品とは

本製品は、消費生活用製品安全法（以下「消安法」という）で定められた特定保守製品です。

本製品の設計標準使用期間は、10年です。設計標準使用期間を超えてご使用された場合、部品等の経年劣化による発火・けが等の事故に至る可能性があります。

製品を安全にご使用いただくために点検期間内に法律で定められた点検を受検していただく必要があります。

点検を受検いただくために、所有者情報の登録をしていただく必要があります。下記の所有者登録の方法のいずれかにより所有者情報を登録してください。また、転居による住所変更や所有者（入居者）が変更になる等により所有者情報内容に変更が生じた場合もご連絡をしてください。（連絡いただけない場合、点検案内通知が届かない場合があります）。

買い替えや廃却をされた場合もご連絡をしてください。

（所有者情報の変更のご連絡は消安法第32条の8第2項に基づく責務です）

所有者情報の登録をして頂きますと、点検をお受け頂く時期に当社から点検受検のご案内を送付いたしますので、ご案内の通りに点検を依頼してください。

法定点検につきましては三菱電機(株)または三菱電機(株)が委託した事業者が実施させていただきます。

### 〈点検までの流れ〉

①所有者登録  
所有者登録の方法をご参照ください。

②点検のご案内  
点検期間が近くなりましたら（往復はがきあるいは電子メールにて）当社から点検のご案内を致します

③点検のお申し込み  
希望日等をご指定の上、ご案内はがきの返送または0120-490-499へ申し込みください。

④日程等のご確認  
当社のサービス会社より、訪問の時間の詳細等をご確認させていただきます。

⑤点検の実施

### 点検期間等の表示について

特定保守製品には、所有者票と機器本体に特定保守製品・形名・特定製造事業者等名・製造年月・設計標準使用期間・点検期間・問合せ連絡先を表示することになっています。

所有者票あるいは製品の本体に上記項目が表示されていますのでご確認ください。

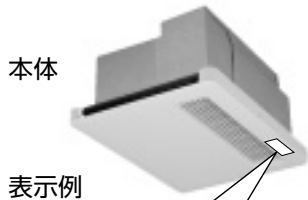

**特定保守製品**  
形名 \*\*\*\*\* 製造年月 20\*\*年\*\*月  
点検期間 20\*\*年\*\*月～20\*\*年\*\*月 設計標準使用期間 10年  
特定製造事業者等名 三菱電機株式会社 東京都千代田区丸の内2丁目7番3号  
問合せ連絡先 0120-490-499

### 所有者票

特定保守製品（浴室用電気乾燥機）  
1. 形名 \*\*\*\*\*  
2. 特定製造事業者等名 三菱電機株式会社  
〒100-8310 東京都千代田区丸の内2丁目7番3号  
3. 製造年月 20\*\*年\*\*月  
4. 設計標準使用期間 10年  
5. 点検期間 20\*\*年\*\*月～20\*\*年\*\*月

販売事業者：  
電話番号：  
説明年月日：

### 所有者票

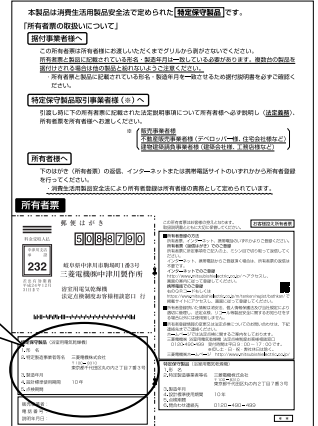

## 2) 所有者登録の方法

所有者票、インターネット、携帯電話のいずれかよりご登録ください。

### ●所有者票（返信はがき）でのご登録

所有者票に所定事項をご記入の上、ミシン目で切り取って返信してください。  
インターネット、携帯電話からご登録頂く場合は、所有者票の返信は不要です。

### ●インターネットでのご登録

<http://www.mitsubishielectric.co.jp/>へアクセスし、画面の案内に従って登録してください。

### ●携帯電話でのご登録

右のQRコードもしくは <https://www.mitsubishielectric.co.jp/m/tenken/regist/bathkan/> で掲載サイトにアクセスし、画面に従って登録してください。



※所有者登録頂いた情報は消安法、個人情報保護法及び当社規定により適切に管理し、法定点検、リコール等製品安全に関するお知らせをする場合以外には使用致しません。

※所有者登録情報の変更または法定点検についてのお問い合わせは、下記連絡先までご連絡ください。

三菱電機(株) 浴室用電気乾燥機 法定点検制度お客様相談窓口 0120-490-499

受付時間は平日9:00～17:00（※但し土・日・祝・弊社休日は除く）

三菱電機(株)ホームページ <http://www.mitsubishielectric.co.jp/>



### 3) 設計標準使用期間

	<p>本製品の設計標準使用期間*<sup>1</sup>は、10年*<sup>2</sup>です。設計標準使用期間を超えてご使用された場合、部品等の経年劣化による発火・けが等の事故に至る可能性があります。</p> <p>点検期間内に法律で定められた点検（有償）を受検してください。</p>
---	--

※1 設計標準使用期間は、以下の標準的な条件の下で、適切な取扱で使用し、適切な維持管理が行われた場合に、安全上支障がなく使用することができる標準的な期間として設計上設定される期間です。

※2 設計標準使用期間は、「使用開始時期から」ではなく、「製造時期から」です。  
 本年数は消費生活用製品安全法で規定された設定基準に基づいて算出された数値で、保証期間とは異なります。

### 4) 設計標準使用期間の算定の根拠

設計標準使用期間は、以下の標準的な使用条件に基づき、算定されています。

環境条件	電 圧	単相 100V	
	周 波 数	50Hz 又は 60Hz	
	温 度	20℃	
	湿 度	65%	
	設置条件	標準設置	製品の 据付説明書による
負荷条件		定格負荷（浴室の広さ、乾燥する衣類の量など）	製品の 取扱説明書による
想定時間	1年の 使用時間	換気時間 常時換気（24時間連続換気） 8,760時間/年	
		乾燥時間	650時間/年
		暖房時間	302時間/年
		涼風時間	120時間/年
注記 温度 20℃、湿度 65%は、JIS C 9603 の試験状態を参考としています。			

※ 標準的な使用条件は、JIS C 9920-2 を基に定めております。

※ 使用頻度、使用環境、設置場所が上記標準的な使用条件と異なる場合、記載の設計標準使用期間よりも短い期間で経年劣化が起きる可能性があります。  
 例えば使用頻度が多い場合の設計標準使用期間は短くなりますので、使用頻度が多い場合は点検時期につきお問い合わせください。

※ 業務用等、本来の目的以外の方法で使用された場合は、予期せぬ不具合が発生する可能性がありますので使用は避けてください。

### 5) 点検の実施（有償）

点検期間前に当社より、点検のご案内を致しますので、点検期間中に点検を実施してください。

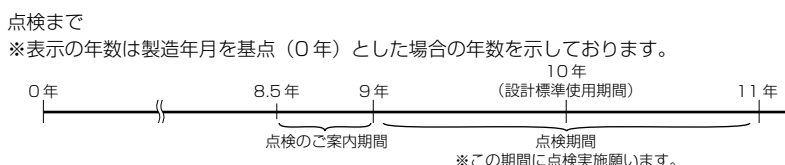

※点検のご案内は、点検開始時期の6ヶ月前から点検開始までの期間に往復はがきあるいは電子メール（所有者登録時に法定点検通知方法として選択いただいた通知方法）で連絡させていただきます。

※点検期間は、所有者票と本体のグリルに貼付けられているラベルに記載されておりますのでご確認ください。

※点検は、有償になります。また、点検の結果、点検箇所の整備が必要となった場合は、別途、料金が発生します。

※点検は、消費生活用製品安全法で規定された点検基準に基づき、点検時点での製品が点検基準に適合しているかどうか確認いたします。その後の安全を保証するものではありません。また、整備等は含まれませんのでご注意ください。

※点検料金 = 技術料 + 出張料 + その他の経費

### 6) 部品の保有期間

整備用部品（点検の結果、基準に満たない部分を修繕するための部品）の保有期間は製造打ち切り後11年です。

### 7) 点検に関するご相談窓口

三菱電機(株) 浴室用電気乾燥機 法定点検制度お客様相談窓口 ☎ 0120-490-499

※アフターサービスの窓口とは異なります。アフターサービスはお買上げの販売店かお近くの「三菱電機 ご相談窓口・修理窓口」（別紙）にご相談ください。

### 8) 清掃その他日常的に行うべき保守の内容及びその方法

本書 14 ページ（お手入れ）及び 20 ページ **愛情点検** の内容を参照ください。

# (アフターサービス)

三菱バス乾燥・暖房・換気システムのアフターサービスは、お買上げの販売店かお近くの「三菱電機ご相談窓口・修理窓口」(別紙)にご相談ください。

## 1. 補修用性能部品の保有期間

当社はこの製品の補修用性能部品を製造打切り後11年間保有しています。  
補修用性能部品とは、その製品の性能を維持するために必要な部品です。

## 2. 優良住宅部品 (BL) 品について

この換気扇は(財)ベターリビングにより優良住宅部品の認定を受けたもので、BLマーク証紙を貼り付けてあります。優良住宅部品が住宅に据え付けられ引き渡されたのち2年以内にメーカー責任不良が発生した場合は、優良住宅部品の保証制度により無償で修理を保証いたします。また、下記特定部分については優良住宅部品が住宅に据え付けられたのち、3年以内にメーカー責任不良が発生した場合は、優良住宅部品の保証制度により無償で修理を保証いたします。

特定部品 羽根(ファン)、ケーシング、グリル(ただし、モーター等電動機構部、スイッチ(コントロールスイッチ)を除く)

## 3. オール電化延長保証制度

有料にて保証期間を延長する制度もございます。(ご加入期間は、製品の購入日から3か月以内とさせていただきます。)資料のご請求や詳細は、フリーダイヤル0120-867-789 三菱電機延長保証申込受付センターへお問い合わせください。(受付時間:平日午前9時~午後5時30分、年末年始・夏季休業日を除く)

ただし、下記の事項に係る修理は上記2.3.項の保証の対象から除きます。

- 住宅用途以外で使用した場合の不具合
- ユーザーが適切な使用、維持管理を行わなかったことに起因する不具合
- メーカーが定める施工説明書等に基づかない施工、専門業者以外による移動・分解などに起因する不具合
- 建築躯体の変形など住宅部品本体以外の不具合に起因する当該住宅部品の不具合、塗装の色あせ等の経年変化または使用に伴う摩擦等により生じる外観上の不具合
- 海岸付近、温泉地などの地域における腐食性の空気環境に起因する不具合
- ねずみ、昆虫等の動物の行為に起因する不具合
- 火災・爆発等事故、落雷・地震・噴火・洪水・津波等天変地異または戦争・暴動等破壊行為による不具合
- 消耗品の消耗に起因する不具合
- 指定規格以外の電気を使用したことに起因する不具合

# (仕様)

## ■特性表

定格電圧100V JIS C 9603に基づく

		消費電力(W)		風量(m <sup>3</sup> /h)				騒音(dB)		ヒーター形式	質量(kg)	
		50Hz	60Hz	循環風量		換気方向	換気風量		50Hz			60Hz
				50Hz	60Hz		50Hz	60Hz				
暖房	入浴前	1315	1335	175	195	-	-	41	44	PTCヒーター	7.4	
	入浴中	640	620	110	95	-	-	29	26			
乾燥		1340	1365	175	195	A排気	145	145	44			46
		1340	1365			B排気	125	125	46			47
涼風		45	55	-	-	A排気	145	145	44			46
		45	55			B排気	125	125	46			47
換気	強	25	28	-	-	A排気	145	145	41	40		
		25	28			B排気	125	125	44	44		
	弱	11	12			A排気	80	80	34	34		
		11	12			B排気	70	70	35	35		

※周囲温度20℃の特性です。(周囲温度により特性は変化します。)

※消費電力、騒音値は開放(OPa)時のものです。

<b>愛情点検</b> 	☆長年ご使用の換気扇の点検を!	
	ご使用の際 このようなことは ありませんか。	<ul style="list-style-type: none"><li>●スイッチを入れても羽根が回転しない。</li><li>●運転中に異常音や振動がする。</li><li>●回転が遅いまたは不規則。 (換気用モーターとヒーターはメンテナンスが必要な部品です)</li><li>●こげ臭いにおいがする。</li></ul>
<b>使用中止</b>		故障や事故防止のため、電源を切って必ず販売店にご連絡ください。点検、修理に要する費用は販売店にご相談ください。

<b>お客さまメモ</b> サービスを依頼されるとき便利です。	形 名	V-121BZ-BL		
	お買上げ年月日	年	月	日
	お買上げ店名 (住所) (電話番号)	( )		



■平日 9:00~12:00 13:00~19:00(土・日・祝・弊社休日以外)

三菱電機 換気送風機技術相談センター……電話 0120-726-471(無料) 〒508-8666 岐阜県中津川市駒場1番3号

■その他の時間

三菱電機 お客さま相談センター……電話 0120-139-365(無料) 〒154-0001 東京都世田谷区池尻3-10-3

この説明書は、再生紙を使用しています。