

## ダクト用換気扇（浴室・トイレ・洗面所用）

一部屋用				二部屋用	
形名	BL規格	形名	BL規格	形名	BL規格
VD-10ZC9-BL	浴室用Ⅰ型	VD-15ZC9-BL	浴室用Ⅱ型	VD-13ZFC9-BL	2室用Ⅰ型
VD-13ZC9-BL		VD-15ZPC9-BL	浴室用Ⅲ型	VD-15ZFC9-BL	2室用Ⅱ型
VD-13ZSC9-BL		VD-15ZPPC9-BL		VD-15ZFPC9-BL	2室用Ⅲ型

## 取扱説明書

## お客さま用

この製品の運転にはコントロールスイッチが必要です。  
コントロールスイッチの位置を確認してください。

**お客さま自身では据付けしないでください。**  
(安全や機能の確保ができません)

- この製品は日本国内用ですので日本国外では使用できず、またアフターサービスもできません。  
This appliance is designed for use in Japan only and can not be used in any other country.  
No servicing is available outside of Japan.
- 正しく安全にお使いいただくためにこの説明書を必ずお読みください。なお、ご使用前に「1.安全のために必ず守ることを」確認して、正しく安全にお使いください。
- お読みになった後は、お使いになる方がいつでも見られるところに保管してください。

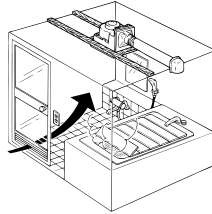

## 2. 各部のなまえ

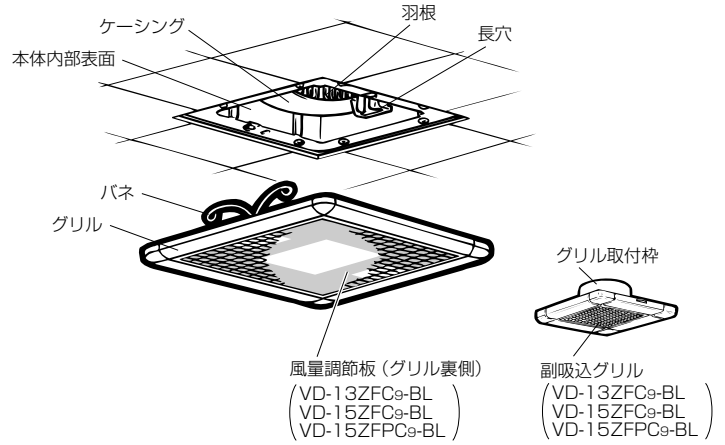

### ご使用にあたってのお願い

- スプレー（殺虫剤・整髪用・掃除用など）をかけないでください。  
(グリル・羽根の破損、変質の原因になります)
  - 高温（40℃以上）になるところに据付けられていないか確認してください。  
(製品の変形やモーター焼損の原因になります)
  - 換気扇設置場所で中性以外の洗剤や消毒剤などを頻繁に使用すると寿命が短くなる場合があります。
  - お手入れに下記の溶剤・洗剤を使用しないでください（中性洗剤をご使用ください）。  
シンナー、アルコール、ベンジン、ガソリン、灯油、スプレー、酸性洗剤、アルカリ性洗剤、化学ぞうさんの薬剤、クレンザーなどの研磨材入りの洗剤、殺菌剤、消毒剤など（異常音の発生、変質、変色、塗装ががれや故障の原因）
- 〈VD-13ZFC9-BL, 15ZFC9-BL, 15ZFPC9-BL の場合〉
- 浴室と他の部屋で使用する場合本体が必ず浴室に据付けられているか確認してください。  
(本体から水滴が落ちることがあります)

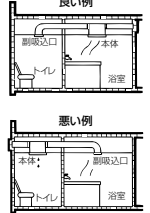

## 1. 安全のために必ず守ること

●誤った取扱いをしたときに生じる危険とその程度を次の表示で区分して説明しています。

警告	注意
<p><b>禁止</b></p> <ul style="list-style-type: none"> <li>●内釜式風呂を据付けた浴室では使用しない 排気ガスが浴室内に逆流し、一酸化炭素中毒をおこす原因。</li> <li>●ガス漏れに気付いたときは、換気扇のスイッチの入・切をしない 爆発・引火の原因。</li> </ul>	<p><b>禁止</b></p> <ul style="list-style-type: none"> <li>●本体に異常な振動が発生した場合は使用しない 本体・部品の落下によりけがの原因。</li> <li>●直接炎のあるおそれのある場所や油煙・有機溶剤・可燃性ガスのある場所では使用しない 火災の原因。</li> </ul>
<p><b>水ぬれ禁止</b></p> <ul style="list-style-type: none"> <li>●製品に直接水やお湯、かび取剤などをかけない ショートや感電の原因。</li> </ul>	<p><b>接触禁止</b></p> <ul style="list-style-type: none"> <li>●運転中は危険ですから、羽根の中に指や物を入れない けがの原因。</li> </ul>
<p><b>分解禁止</b></p> <ul style="list-style-type: none"> <li>●改造や工具を必要とする分解はしない 火災・感電・けがの原因。 分解・修理は修理技術者のいる販売店または当社のお客さま相談窓口にご相談ください。</li> </ul>	<p><b>指示に従う</b></p> <ul style="list-style-type: none"> <li>●電気工事は必ず電気工事に依頼する 感電の原因。</li> <li>●お手入れの後の部品の据付けは確実に行う 落下によりけがの原因。</li> <li>●お手入れの際は手袋を着用する 着用しないけがの原因。</li> <li>●長期間ご使用にならないときは、必ず分電盤のブレーカーを切る 絶縁劣化による感電や漏電火災の原因。</li> </ul>
<p><b>指示に従う</b></p> <ul style="list-style-type: none"> <li>●お手入れの際は必ず分電盤のブレーカーを切る 感電やけがの原因。</li> <li>●交流 100V を使用する 火災や感電の原因。</li> <li>●異常・故障時には、直ちに使用を中止する そのまま、使用すると発煙・発火、感電、けがに至るおそれがあります。 〈異常・故障例〉 ●スイッチを入れても羽根が回転しない。 ●回転中に異常音や振動がする。 ●回転が遅いまたは不規則。(モーターはメンテナンスが必要な部品です。) ●こげ臭いにおいがする。 ●本体据付部に異音・破損などがある。など ※すぐに分電盤のブレーカーを切って、販売店へ点検修理を依頼してください。</li> </ul>	
<p><b>アース確認</b></p> <ul style="list-style-type: none"> <li>●湿気の多い場所で使用する場合は、アースが取付けられているか確認する 故障や漏電のときに感電の原因。 アースの取付けは販売店、電気工事店にご相談ください</li> </ul>	

## 3. 使用方法

運転は壁のコントロールスイッチで運転開始と停止を行います。

- VD-15ZC9-BL, 15ZPC9-BL, 15ZPPC9-BL はコントロールスイッチで風量を「強」・「弱」に切り替えられます。お好みの風量を選んでください。
- スイッチにより、ランプが点灯して運転中がわかるものもあります。

### メモ

- 冬場や湯気の量の多いときなどに、グリルから水滴が落ちることがありますが異常ではありません。また、入浴剤をご使用の場合は色のついた水滴になる場合があります。
- 入浴時以外は浴槽のフタをしてください。(浴室・換気扇のいたみを少なくします)
- 給気口があるか確認してください。(効果的な換気を行うために必要です)
- この換気扇は外気逆流や冷気侵入などを低減させるため、排気側に風圧式シャッターを付けています。風圧式シャッターは急激なドアの開閉や外風の強い時などにはシャッター閉音が聞こえる場合があります。
- 二部屋用 (VD-13ZFC9-BL, 15ZFC9-BL, 15ZFPC9-BL) は本体が運転していない状態では副吸込側からの換気はしません。

### 上手な使いかた

- 入浴後、湯を落とすか、浴槽にフタをして3時間以上換気扇を運転し、浴室を乾燥させます。  
…結露・カビの発生を抑制して浴室保全に役立ちます。

### 本体側と副吸込側の風量調節のしかた

(VD-13ZFC9-BL, 15ZFC9-BL, 15ZFPC9-BL)

#### 本体側の場合

- 本体グリルの風量調節板を移動させることにより本体と副吸込側の風量割合を変更することができます。

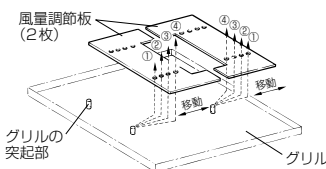

穴位置	本体風量：副吸込風量
①	約 1.5 : 1 (工場出荷時)
②	約 2 : 1
③	約 2.5 : 1
④	約 3 : 1

- 風量調節板を取りはずしてしまいますと、副吸込側から吸い込まなくなりますので取りはずさないでください。

- 風量調節板の固定用テープは剥がさずに使用してください。

# 4. お手入れのしかた

グリルや羽根にほこりが付着しますと風量低下や異常音発生の原因になります。約3か月に1度を目安としてグリルの清掃をしてください。

## 警告

お手入れの際は必ず分電盤のブレーカーを切る感電やけがの原因。

## 注意

お手入れの際は手袋を着用する着用しないといけない原因。

- お願い ● ケーシングや羽根は、はずさないでください。(振動や騒音の原因)  
● 洗剤などをご使用の場合は中性洗剤をご使用ください。

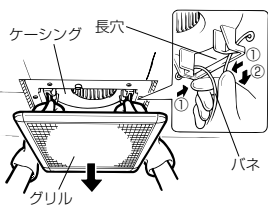

### グリルをはずす

#### 本体側の場合

- グリルを両手で少し下げ、パネをにぎって本体内部の長穴からはずします。
- パネは片側ずつ取りはずすとスムーズにはずれます。
- 風量調節板の穴位置を確認してください。(VD-13ZFC9-BL, 15ZFC9-BL, 15ZFC9-BL)

#### 副吸込側の場合

- 副吸込グリルの両側の手掛け部を持って片側の手掛け部を下へ引きグリル取付枠からはずします。

#### メモ

- 副吸込グリルがはずれない場合は、イラストの「A」の格子部を押し上げながら、手掛け部を下へ引くとはずしやすくなります。

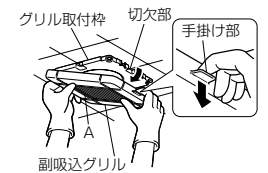

# 2

### 汚れを取る

- グリルや本体内部表面の汚れは、台所用中性洗剤を浸した布でふき取り、洗剤が残らないように乾いた布でよくふき取ります。
- 羽根の汚れがひどい場合および振動や騒音が発生した場合は、お買上げの販売店かお近くの「三菱電機 ご相談窓口・修理窓口」にご相談ください。



#### お願い

- 羽根を下に引っ張らないでください。(ケーシングに羽根があたり、異常音の発生や羽根破損の原因となります)

# 3

### グリルを据付ける

#### 本体側の場合

- パネを長穴に差し込み、グリルを軽く上に押し上げます。
- パネは本体側へ片側ずつ差し込んだ方がスムーズに据付けられます。
- 風量調節板をはずした場合は必ず元通りに据付けてください。(VD-13ZFC9-BL, 15ZFC9-BL, 15ZFC9-BL)

#### 副吸込側の場合

- 副吸込グリルの手掛け部をグリル取付枠の切欠部に合わせて上に押し上げます。

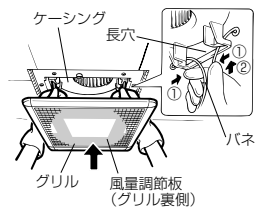

# 5. 仕様

電圧 100V

形名	ノッチ	消費電力 (W)		風量 (m³/h)		騒音 (dB)		質量 (kg)
		50Hz	60Hz	50Hz	60Hz	50Hz	60Hz	
VD-10ZC9-BL	-	7.2	9.3	90	95	27	27.5	1.6
VD-13ZC9-BL	-	13	15.5	125	130	28	29	1.9
VD-13ZSC9-BL	-	13	15.5	125	130	29	30	1.8
VD-15ZC9-BL	強	18	19	180	180	30.5	30.5	3.2
	弱	7	7.5	95	90	18.5	18	
VD-15ZPC9-BL	強	22	24.5	220	220	35	35	3.3
	弱	7	7	95	90	18.5	18	
VD-15ZPPC9-BL	強	26.5	30	195	190	33	32.5	3.5
	弱	19	20	135	135	25	25	
VD-13ZFC9-BL	-	13.5	15.5	175	170	30	29.5	3.3
VD-15ZFC9-BL	-	20	23	210	210	34.5	34.5	3.3
VD-15ZFFC9-BL	-	25.5	28.5	185	180	32	31.5	3.5

※特性はJIS C 9603に基づく開放時の値です。  
※騒音値は無音室での測定値です。実据付状態では反響音などを含むためこれよりも高くなります。

# 6. 修理を依頼する前に

- コントロールスイッチを入れても羽根が回転しない。(ブレーカーが切れていたり停電ではありませんか?)
- 換気量が不足する。(屋外フードにほこりが堆積していませんか?)
- 運転中に異常音や振動がする。(グリルや本体が確実に据付けられていますか?)
- グリルがはずれかけている。(傾いている) (本体に確実に据付けてください)

点検・処置をしても直らないときは

電源を切って必ず販売店に点検・修理を依頼してください。  
費用については販売店と相談してください。

※据付場所によってはダクト配管が長くなったり、曲がり部分が多くなる場合があります。この場合、換気扇への負担が大きくなり、回転数が上がって風切り音が大きくなりますが異常ではありません。

# 7. アフターサービス

## ■補修用性能部品の保有期間

当社は、この換気扇の補修用性能部品の、製造打ち切り後6年保有しています。補修用性能部品とは、その製品の機能を維持するために必要な部品です。ただし、その後4年間は補修用同種部品または交換可能な同種部品などを供給します。

## MITSUBISHI

三菱電機 ご相談窓口・修理窓口のご案内 (住宅用換気送風機)

## 取扱い・修理のご相談は、まずお買上げの販売店へ

- お買上げの販売店にご依頼できない場合 (転居や贈答品など)は、各窓口へお問い合わせください。

■お問合せ窓口におけるお客様の個人情報のお取り扱いについて  
三菱電機株式会社は、お客様からご提供いただきました個人情報、下記のとおり、お取り扱いいたします。  
1. お問い合わせ (ご依頼) いただいた修理・保守 3. あらかじめお客様の了承を得た上で提供している  
工事および製品のお取り扱いに関するお客様 4. お客様の個人情報提供・開示することはありません。  
よりご提供いただいた個人情報は、本目的なら ① 上記利用目的のために、弊社グループ会社・  
びに製品品質・サービス品質の改善、製品情報 ② 法令等に基づき実施する場合  
のおおりに利用します。 ③ 法令等に基づき実施する場合  
2. 上記利用目的のために、お問い合わせ (ご依頼) 内容の記録を残すことがあります。 4. 個人情報に関するご相談は、お問合せをいただきまします窓口にご連絡ください。

## 三菱電機換気送風機技術相談センター

0120-726-471 (無料)  
携帯電話・PHS・IP電話対応  
三菱電機株式会社 中津川製作所  
〒508-8666 岐阜県中津川市駒場町1番3号 FAX (0573) 66-5659 (有料)

■ご相談窓口 平日 9:00-12:00 13:00-19:00 (土・日・夜及び弊社休日不可)  
■上記時間帯以外のご相談 (受付のみ) 0120-139-365 (無料)  
0120-139-365 (有料)  
携帯電話・PHS・IP電話の場合  
三菱電機お客様相談センター TEL (03)3414-9655 (有料)

## 三菱電機修理受付センター

0120-56-8634 (無料)  
www.melsc.co.jp  
空メールの送り先: fc8634@melsc.jp  
またはバーコードからアクセス。URLをメール返信します。

東日本 修理受付センター (03) 3424-1111 (有料)  
西日本 修理受付センター (06) 6454-3901 (有料)

※所在地、電話番号などについては変更になることがありますので、あらかじめご了承ください。  
●電話番号をお確かめのうえ、お間違のないようおかけください。

## ■優良住宅部品 (BL) について

この換気扇は一般財団法人ベターリビングにより優良住宅部品の認定を受けたもので、BL マーク証紙を貼り付けてあります。優良住宅部品が住宅に据え付けられ引き渡されたのち2年以内にメーカー責任不良が発生した場合は、優良住宅部品の保証制度により無償で修理を保証いたします。また、下記特定部分については優良住宅部品が住宅に据え付けられたのち、3年以内にメーカー責任不良が発生した場合は、優良住宅部品の保証制度により無償で修理を保証いたします。

特定部分	羽根、ケーシング、グリル (ただし、モーターなど電動機構部品、スイッチを除く)
------	---

- ただし、下記の事項に係る修理は無償修理保証の対象から除きます。
1. 住宅用途以外で使用した場合の不具合
  2. ユーザーが適切な使用、維持管理を行わなかったことに起因する不具合
  3. メーカーが定める据付説明書などに基づかない据付、専門業者以外による移動・分解などに起因する不具合
  4. 建築躯体の変形など住宅部品本体以外の不具合に起因する当該住宅部品の不具合、塗装の色あせなどの経年変化または使用に伴う摩耗などにより生じる外観上の不具合
  5. 海岸付近、温泉地などの地域における腐食性の空気環境に起因する不具合
  6. ねずみ、昆虫などの動物の行為に起因する不具合
  7. 火災・爆発など事故、落雷・地震・噴火・洪水・津波など天変地異または戦争・暴動など破壊行為による不具合
  8. 消耗品の消耗に起因する不具合
  9. 指定規格以外の電気を使用したことに起因する不具合

## 長期使用製品安全表示制度に基づく本体表示について

【本体への表示内容】  
※経年劣化により危害の発生が高まるおそれがあることを注意喚起するために電気用品安全法で義務付けられた右の内容を本体に表示しています。

【製造年】本体に西暦4ケタで表示してあります  
【設計上の標準使用期間】15年  
設計上の標準使用期間を超えて使用されますと、経年劣化による発火・けが等の事故に至るおそれがあります。

## ■標準使用条件 JIS C 9921-2 による

環境条件	電圧 単相 100V 周波数 50Hz および 60Hz 温度 20℃ 湿度 65% 設置条件 標準設置	JIS C 9603 から引用 据付説明書による
負荷条件	定格負荷	取扱説明書の「5.仕様」による
想定時間	1年間の使用時間 換気時間 <sup>a)</sup> 台所 2410時間/年 居室 2193時間/年 トイレ 2614時間/年 浴室 1671時間/年	

注<sup>a)</sup> 24時間換気の場合は、8760時間/年とする。

【設計上の標準使用期間とは】  
※運転時間や温湿度など、標準的な使用条件 (上表による) に基づく経年劣化に対して、製造した年から安全上支障なく使用することができる標準的な期間です。  
※本製品の設計上の標準使用期間は、製造年を始期とし、JIS C 9921-2 に基づいて上記の想定時間を用いて算出したもので、無償保証期間とは異なります。また、偶発的な故障を保証するものではありません。  
●「経年劣化」とは長期間にわたる使用や放置に伴い生ずる劣化をいいます。

## 愛情点検 ☆長年ご使用の換気扇の点検を!

ご使用の際このようなことがありませんか。  
● スイッチを入れても羽根が回転しない。  
● 運転中に異常音や振動がする。  
● 回転が遅いまたは不規則。(モーターはメンテナンスが必要な部品です)  
● こげ臭いにおいがする。  
● 本体据付部に腐食、破損などがある。

故障や事故防止のため、電源を切って必ず販売店にご連絡ください。点検、修理に要する費用は販売店にご相談ください。

お客様お名前 \_\_\_\_\_ 形名 \_\_\_\_\_

お買上げ年月日 \_\_\_\_\_ 年 \_\_\_\_\_ 月 \_\_\_\_\_ 日

お買上げ店名 (住所) \_\_\_\_\_

サービス依頼される時 (電話番号) \_\_\_\_\_

この製品には地球環境保護の一環として再資源化ができるように主なプラスチック部品に材質名を表示しています。材質名は主材料にISO規定の略号を使用。