



# ジェットタオル® タイマー受信ユニット

形名  
**JP-TU03**  
取扱説明書

**お客様用**

- ご使用の前に正しく安全にお使いいただくため、この取扱説明書を必ずお読みください。そのあと大切に保管し、必要なときお読みください。
- 保証書は必ず「お買上げ日・販売店名」などの記入を確かめて、大切に保管してください。
- 添付別紙の「三菱電機 修理窓口・ご相談窓口のご案内」は大切に保管してください。

**適用機種**

- JT-SB1 16JH/KN
- JT-SB2 16JSH/KSN
- JT-SB1 16JH2/KN2
- JT-SB2 16JSH2/KSN2
- JT-MC106G
- JT-MC206GS
- JT-SB1 16EH/GN
- JT-SB2 16ESH/GSN

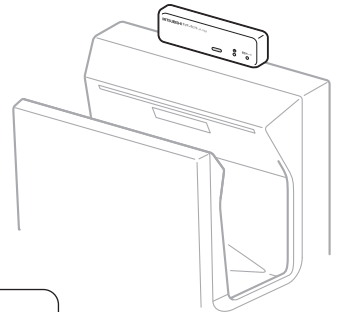

※据付けイメージ図

**別売品**  
タイマーリモコン  
(JP-T01R)



お客様自身では取付けないでください。(安全や機能の確保ができません)

## 安全のために必ず守ること

● 誤った取り扱いをしたときに生じる危険とその程度を次の表示で区分して説明しています。



### 警告

誤った取り扱いをしたときに死亡や重傷などに結びつく可能性があるもの

 禁止	<ul style="list-style-type: none"> <li>● 信号線を傷つけたり、破損したり、加工したり、無理に曲げたり、引張ったり、ねじったり、たばねたりしない 信号線が破損し、火災、感電の原因となります。</li> </ul>	 分解禁止	<ul style="list-style-type: none"> <li>● 改造や分解はしない 火災・感電・けがの原因になります。</li> </ul>
 風呂・シャワー室での使用禁止	<ul style="list-style-type: none"> <li>● 浴室など湿気の多い場所や結露する場所では使用しない 感電、故障の原因になります。</li> </ul>		
 水濡れ禁止	<ul style="list-style-type: none"> <li>● 本体に水をかけない 感電のおそれがあります。</li> </ul>	 指示に従う	<ul style="list-style-type: none"> <li>● お手入れの際は、必ずジェットタオルの電源スイッチを切る またはタッチスイッチの運転「切/入」を「切」にする 感電のおそれがあります。</li> </ul>



### 注意

誤った取り扱いをしたときに軽傷または家屋・家財などの物的損害に結びつくもの

 禁止	<ul style="list-style-type: none"> <li>● ぶらさがらない 製品が落下するおそれがあります。</li> </ul>		<ul style="list-style-type: none"> <li>● お手入れの際は手袋を着用する 着用しないとけがをするおそれがあります。</li> </ul>
 ぬれ手禁止	<ul style="list-style-type: none"> <li>● ぬれた手でジェットタオルの電源プラグを抜き差ししない 感電のおそれがあります。</li> </ul>	 指示に従う	<ul style="list-style-type: none"> <li>● 動かなくなったり、異常がある場合は事故防止のためジェットタオルの電源スイッチを切、またはタッチスイッチの運転「切/入」を「切」にし、ジェットタオルの電源プラグを抜いて(専用配線の場合は電源スイッチ、漏電しゃ断器を切って)、お買上げの販売店に必ず点検・修理をご依頼ください 感電や漏電、ショートなどによる火災のおそれがあります。</li> </ul>

**お願い**

- 手に薬品などがついたまま使用しないでください。(製品表面に傷つきや変色、割れが発生するおそれがあります)
- 次のような場所では使用しないでください。
  - ・屋外 ・0℃未満になる場所 ・ほこりの多い場所 ・塩害地域 ・40℃以上になる場所 ・結露する場所
  - ・乗りもの ・直接水がかかる場所 ・厨房 ・消毒槽のある部屋、プール、浴室
  - ・日光・強い光があたる場所 (センサーが誤動作するおそれがあります)
  - ・食材・食器等の近く (水滴がかかるおそれがあります)
  - ・腐食性、中性、還元性ガスのあるところ (機械の寿命が短くなったり、故障の原因となります)

# 特長

- お好みの時間にお好みの運転モードを自動で切り替えることができます。
- タイマー設定時刻は自由に設定でき、一度設定すれば、設定を解除するまでは毎日、タイマー運転を繰り返します。
- タイマー設定中に停電等により、一時的に電源が切れても内蔵電池のメモリー機能により、設定は解除されません。

## 各部のなまえと使いかた

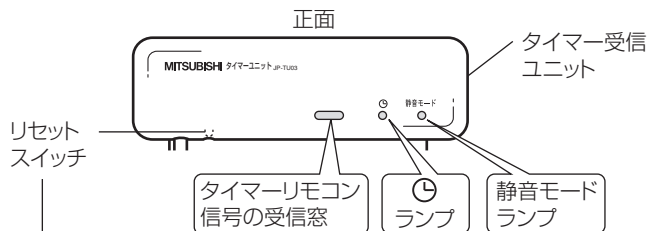

### ■表示シール

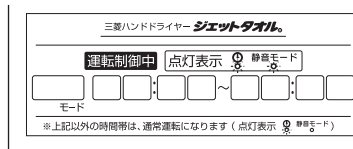

表示シールはよく見えるところ（製品正面付近の壁面など）に貼り付けてご使用ください。

### リセットスイッチ（タイマー運転の解除）

タイマーリモコンの（解除）ボタンを押して送信する。  
 または、タイマー受信ユニットの下部にあるリセットスイッチを1秒間押し続けると、  
 ⌚ランプが2回点滅後消灯しタイマー運転の設定が解除されます。  
 （タイマー運転時間内に解除した場合、静音モードランプも消灯します）

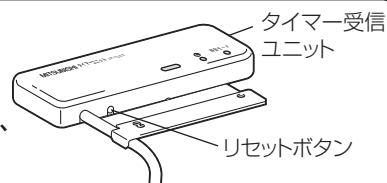

## タイマー運転の使いかた

※運転設定には別売のタイマーリモコン（JP-T01R）が必要です。ご注意ください。

※タイマーリモコンで運転モード・運転時間を設定し、タイマー受信ユニットに送信します。

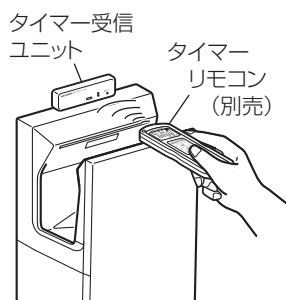

タイマー受信ユニットの表示ランプ		ジェットタオルの運転の状態
⌚	静音モード	
○（点灯）	●（消灯）	タイマー運転の設定完了 ジェットタオルの風量ボリュームで設定した運転になります
○（点灯）	○（点灯）	タイマー運転中 タイマーリモコンで設定した運転モードになります
●（消灯）	●（消灯）	タイマー運転の未設定 ジェットタオルの風量ボリュームで設定した運転になります

運転モード	どんなとき	騒音			乾燥時間	騒音	乾燥時間
		JH2・KN2 JSH2・KSN2	JH・KN JSH・KSN	EH・GN ESH・GSN		MC	
停止	ジェットタオルの運転を停止させたいとき	—	—	—	—	—	—
弱	夜間等、静かな環境が必要なとき	約46dB	約49dB	約52dB	10～15秒	約48dB	18～23秒
中	騒音が気になる環境のとき	約52dB	約55dB	約58dB	5～6秒	約55dB	10～18秒

- ※1) タイマー運転開始時刻とタイマー運転終了時刻が同じ場合は、24時間タイマー運転となります。  
 （例：開始時刻と終了時刻が7：00の場合⇒朝7：00～翌朝7：00までタイマー運転となります）  
 ● タイマー受信ユニットに内蔵されている時計は最大年差±10分です。時間を修正する場合は、タイマーリモコンで現在時刻を合わせ、再送信してください。
- 2) タイマーリモコンの運転モードを「中」に設定し、ジェットタオルの風量ボリュームまたは風量スイッチまたはタッチスイッチの「風量」をタイマーリモコンの「中」よりも少ない風量で設定した場合は、タイマーリモコンで「中」を設定してもジェットタオルの風量ボリューム、風量スイッチまたはタッチスイッチの「風量」で設定した風量となります。

### タイマーリモコン操作での注意事項

- タイマーリモコン1台で、複数台のタイマー受信ユニット付きのジェットタオルの運転モードが設定できます。また複数台のジェットタオルを同一運転モードに設定する場合は、タイマーリモコンで運転モードを設定後、各ジェットタオルへ向けて送信ボタンを押すだけで設定を行う事ができます。
- 設定内容は最後にタイマーリモコンから送信された内容が有効となります。設定を間違えて送信した場合は再度タイマーリモコンで設定を行い送信してください。
- 同一フロア内に複数台のタイマー受信ユニット付きのジェットタオルが設置されている場合は、1回の送信で近くに設置されている他のタイマー受信ユニット付きのジェットタオルにも受信する場合がありますのでご注意ください。（1台ごとに設定を変える場合はタイマー受信ユニットにタイマーリモコンを近づけて送信し、他のタイマー受信ユニットが受信していないことを確認してください）

# タイマーリモコンの設定方法とジェットタオルへの送信

**例** 現在時刻17:00に夜20:30～翌朝7:00までを「弱」運転に設定する場合の例を以下に記します。  
(ジェットタオルの風量を強運転とした場合)

## 1.現在の時刻を設定します。

現在 17:00

(時刻切替) ボタンを押して現在を表示(“現在”が点滅します)

時 } ボタンを押して現在時刻17:00に合わせてください。  
分 }

※現在の時刻を設定しないと開始時刻以降の設定は行えません。  
(時) (分) ボタンは押し続けると連続して繰り返ります。

## 2.タイマー運転の開始時刻を設定します。

開始 20:30 から

(時刻切替) ボタンを押して開始を表示(“開始”が点滅します)

時 } ボタンを押してタイマー運転の  
分 } 開始時刻20:30に合わせてください。

## 3.タイマー運転の終了時刻を設定します。

終了 07:00 まで

(時刻切替) ボタンを押して終了を表示(“終了”が点滅します)

時 } ボタンを押してタイマー運転の  
分 } 終了時刻07:00に合わせてください。

## 4.タイマー運転時刻の設定を終了します。

現在 17:00

(時刻切替) ボタンを押して現在時刻を表示し時刻の設定を終了します。

## 5.運転モードを設定します。

弱 現在 17:00

(風量) ボタンを押して [停止→弱→中] の弱に合わせます。

## 6.ジェットタオルへ送信します。

弱 現在 17:00

(送信) ボタンをジェットタオルのタイマー受信ユニットに向けて押します。  
“”マークが2回点滅します。  
(ジェットタオルのタイマー受信ユニットの ランプが点滅後点灯したことを確認してください)

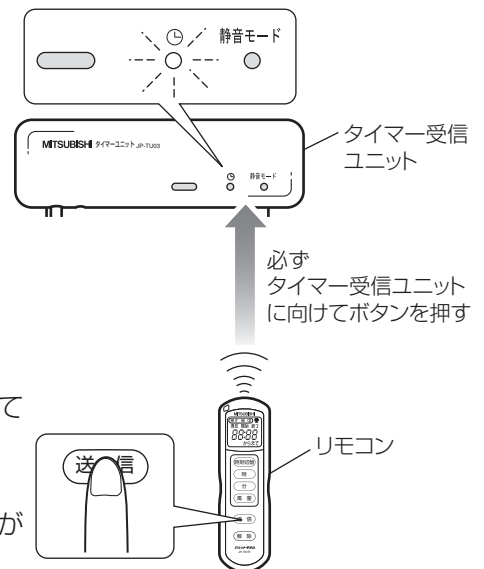
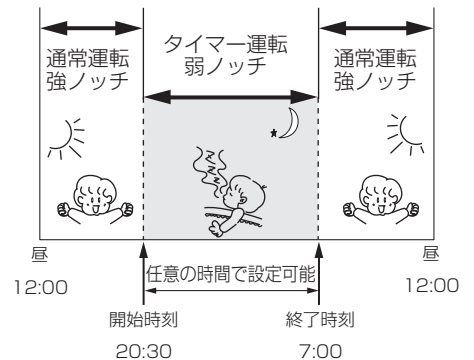

# お手入れ

- かたくしぼった布でふく。  
汚れがひどい場合は中性洗剤を浸した布を使用し、その後、乾いた布でよくふきとる。
- センサー部分のほこりを取り除く。(誤動作防止のため)

「お願い」	<ul style="list-style-type: none"> <li>●製品の清掃には中性洗剤を使用してください。 (植物系洗剤はプラスチックを傷めるおそれがあるため使用しないでください)</li> <li>●シンナー・ベンジン等の溶剤ならびに次亜塩素酸ナトリウム・酸性・アルカリ性・塩素系の洗剤、カビ取り洗剤、柑橘系等の植物系洗剤は使用しないでください。またナイロンタワシ、研磨剤は使用しないでください。 (製品表面に傷つきや変色、割れが発生するおそれがあります)</li> <li>●化学ぞうきんのご使用は、その注意書きに従ってください。</li> <li>●消毒液は製品を傷めます。</li> </ul>
-------	---

**警告**

- お手入れの際は、必ずジェットタオル本体の電源スイッチを切る(タッチスイッチの運転「切/入」を「切」)
- 本体に水をかけない

**注意**

- お手入れの際は手袋を着用する

# 「故障かな?」と思ったら

次のような場合は下記の点検・処置を行ってください。

こんなとき	点検	処置
手を入れても風が出ない	センサーに異物・汚れが着いていませんか?	<ul style="list-style-type: none"> <li>●電源スイッチを「OFF」(タッチスイッチの運転「切/入」を「切」)にして、製品が動作しないことを確認してから(JH2/KN2は消灯しない)、異物や汚れを取り除きます。次に電源を「ON」(タッチスイッチの運転「切/入」を「入」)にします。</li> </ul>
風が止まらない		

こんなとき	点検	処置
ジェットタオルの点検ランプ(または風量ランプ)が点滅している	電源に異常があると点灯または点滅することがあります。	●電源スイッチを一旦「OFF」(タッチスイッチの運転「切/入」を「切」)にして、約60秒後に表示部のランプが全て消灯します。その後、再度「ON」(タッチスイッチの運転「切/入」を「入」)にしてください。
タイマーリモコンで設定内容を送信してもタイマー受信ユニットの⌚ランプが点灯しない	タイマーリモコンの電池が切れていませんか？	●2個とも新しい電池に交換してください。
タイマーリモコンで設定した運転時間になっても運転しない(設定した時間になっても風量が停止・弱・中にならない)	ジェットタオルの電源ランプは点灯していますか？	●漏電しゃ断器を「ON」にする。 ●プラグをコンセントに差し込む。 ●電源スイッチを「ON」(タッチスイッチの運転「切/入」を「入」)にする。
	タイマー受信ユニットの⌚ランプは点灯していますか？	●再度、タイマー運転時間を設定し直してください。
	ジェットタオルの電源スイッチを「OFF」(タッチスイッチの運転「切/入」を「切」)して約60秒経過後にタイマー受信ユニットの⌚ランプが消灯してしまう。	●タイマー受信ユニットの内蔵電池が切れています。基板交換が必要ですのでお買上げの販売店・工事店にご連絡ください。(費用については販売店とご相談ください)
上記点検・処置をされても直らないときは、電源スイッチ(タッチスイッチの運転「切/入」を「切」)・漏電しゃ断器を切って必ず販売店に点検・修理をご依頼ください。(費用については販売店とご相談ください)		

### ■別売のタイマーリモコン部

こんなとき	点検	処置
タイマーリモコンの表示がされない	電池が切れていませんか？	●2個とも新しい電池に交換してください
上記以外の不具合	ジェットタオルの電源を切ってお買上げの販売店・工事店へご連絡ください	

## 保証とアフターサービス

- 修理のご相談は、お買上げの販売店またはお近くの「三菱電機 修理窓口」へ
- その他のご相談は、お買上げの販売店またはお近くの「三菱電機 ご相談窓口」へ

### ■保証書(別添付)について

- 保証書は必ず「お買上げ日・販売店名」などの記入をお確かめのうえ、販売店からお受け取りください。
- 内容をよくお読みのあと、大切に保管してください。 ●保証期間はお買上げ日から1年間です。

### ■補修用性能部品の保有期間

当社はこの三菱「ジェットタオル用タイマー受信ユニット」の補修用性能部品を製造打切後6年間保有しています。補修用性能部品とは、その製品の機能を維持するために必要な部品です。

「この製品は日本国内用ですので日本国外では使用できず、またアフターサービスもできません。」  
This appliance is designed for use in Japan only and can not be used in any other country.  
No servicing is available outside of Japan.

この製品は手の乾燥を目的としたもので、手の乾燥以外の用途で使用された場合は保証対象外となります。  
また、この製品には、殺菌・消毒機能はありません。

## 仕様

形名	電源(V)
JP-TU03	DC5V (ジェットタオルの電源入時: ジェットタオルより供給 切時: 内蔵電池より供給)

### 愛情点検



### ☆長年ご使用のハンドドライヤーの点検を!

ご使用の際このようなことはありませんか。	<ul style="list-style-type: none"> <li>●風が止まらない</li> <li>●風の出方が不規則</li> <li>●焼けたような臭いがする</li> <li>●漏電しゃ断器が作動する</li> <li>●運転中に異常音や振動音がある</li> <li>●その他の異常・故障がある</li> </ul>	<div style="border: 1px solid black; padding: 5px; display: inline-block;"> <b>使用中止</b> </div>
----------------------	---	--

故障や事故防止のため、電源スイッチ・漏電しゃ断器を切って必ず販売店にご連絡ください。点検・修理に要する費用などは販売店にご相談ください。

<b>お客さまメモ</b> <small>サービスを依頼されるとき便利です。</small>	形名		この製品には地球環境保護の一環として再資源化ができるように主なプラスチック部品に材質名を表示しています。材質名は主材料にISO規定の略号を使用。
	お買上げ年月日	年 月 日	
	お買上げ店名 (住所) (電話番号)	( ) _____	

## 三菱電機株式会社

中津川製作所 〒508-8666 岐阜県中津川市駒場町1番3号

この説明書は、再生紙を使用しています。