

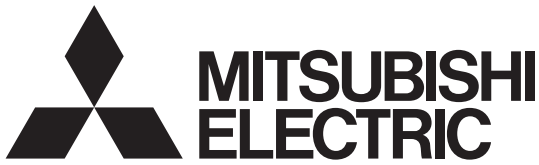

1902871B335A10



三菱太陽光発電システム<パワーコンディショナ>

形名

PV-PN30K3 (3.0kW タイプ)

PV-PN40K3 (4.0kW タイプ)

PV-PN55K3 (5.5kW タイプ)

PV-PN44KX3 (4.4kW タイプ)

(屋内設置専用型)

取扱説明書

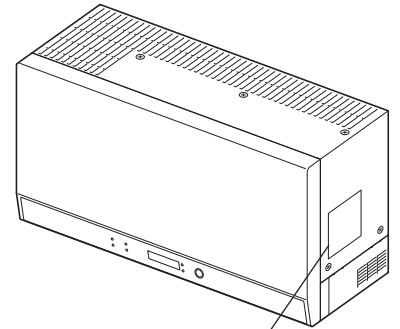

形名表示位置(側面)

お客様用

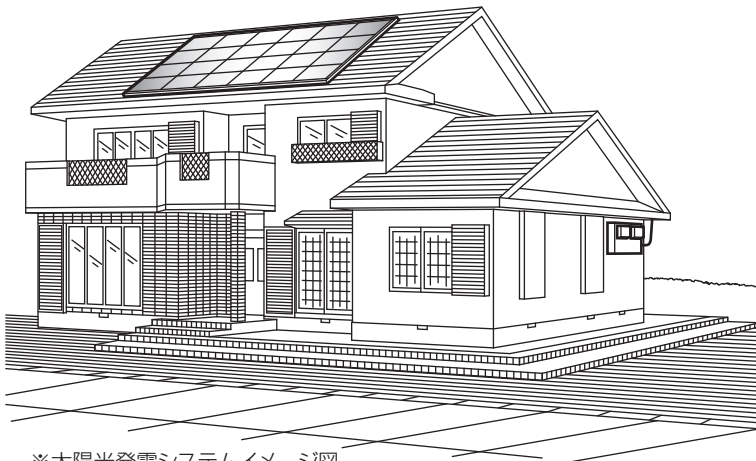

※太陽光発電システムイメージ図

- ご使用の前に、この取扱説明書をよくお読みになり、正しくお使いください。
- 保証書は必ず「引き渡し日・販売店名」などの記入を確かめて、販売店からお受け取りください。
- 「取扱説明書」と「保証書」は大切に保存してください。
- お客様ご自身では据付けしないでください。(安全や機能の確保ができません)
- 三菱太陽光発電システム<パワーコンディショナ>の据付工事は、販売店が「電気事業法」、「電気設備に関する技術基準」、「系統連系規程」、「内線規程」に基づき実施しております。据付工事完了後、パワーコンディショナに同梱の竣工点検表により、販売店より説明をお受けください。

この製品は日本国内用ですので日本国外では使用できません。
 また、日本国外ではアフターサービスもできません。
 This appliance is designed for use in Japan only and can not be used in any other country. No servicing is available outside of Japan.

もくじ

はじめに	ページ
安全のために必ず守ること	2~3
太陽光発電システムの特長	4~5
ご使用のまえに	6~7
各部のなまえとはたらき	8

使いかた	ページ
積算発電電力量・瞬時発電電力を表示するには	9
通常の使用いかた…連系運転	10~11
連系運転中の状態を表示とランプでお知らせします	11
停電時の使用いかた…自立運転	12~13
自立運転中の状態を表示とランプとブザー音でお知らせします	13

点検とアフターサービス	ページ
お手入れと点検	14~15
故障かな?と思ったら	16~18
保証とアフターサービス	19~20
仕様	21

停電時のご注意と操作	24
-------------------	----

はじめに

使いかた

点検とアフターサービス

安全のために必ず守ること



• 誤った取扱いをしたときに生じる危険とその程度を次の表示で区分して説明しています。

 警告	誤った取扱いをしたときに死亡や重傷などに結びつく可能性があるもの	 注意	誤った取扱いをしたときに軽傷または家屋・家財などの物的損害に結びつくもの
--	----------------------------------	---	--------------------------------------

警告

 禁止	<ul style="list-style-type: none"> ● 異常のままに放置しない。 (万一、異臭、発煙があった場合は、ただちに運転切換スイッチを「停止」、さらに分電盤の太陽光発電用ブレーカを「OFF」にしてお買上げの販売店にご連絡ください) (火災・感電の原因になります) 		<ul style="list-style-type: none"> ● パワーコンディショナ・接続箱の上には物を置いたり、通気口をふさがない。 (火災・感電・けがの原因になります) 
	<ul style="list-style-type: none"> ● 連系運転時には、自立運転出力用コンセント(本体設置または増設用(必要な場合のみ))に電気機器を接続しない。 (感電の原因になります) 	 禁止	<ul style="list-style-type: none"> ● パワーコンディショナの通気口から金属や水を入れない。 (感電の原因になります) 
	<ul style="list-style-type: none"> ● 自立運転出力用コンセント(本体設置または増設用(必要な場合のみ))と商用電源を接続しない。 (火災・感電の原因になります) 		<ul style="list-style-type: none"> ● パワーコンディショナは、太陽光発電以外には使用しない。 (火災・感電・けがの原因になります)
	<ul style="list-style-type: none"> ● 自立運転出力用コンセント(本体設置または増設用(必要な場合のみ))に医療機器やパソコン等をつながない。 (途中で電源が切れ、生命や財産に損害をあたえるおそれがあります) 	 分解禁止	<ul style="list-style-type: none"> ● パワーコンディショナの上に乗ったり、ぶらさがったりしない。 (落下してけがの原因になります) 
	<ul style="list-style-type: none"> ● パワーコンディショナを次のような場所では使用しない。 <ul style="list-style-type: none"> ● 浴室 (感電・漏電の原因になります) ● 洗面所や脱衣所の直接蒸気のかかる場所(浴室側扉の上部、洗面台の上部)など、著しく湿度の高い場所 (感電・漏電の原因になります) ● 台所など油煙や蒸気を受ける場所 (感電・漏電の原因になります) ● 可燃性ガスなどが漏れるおそれのある場所 (製品周囲にたまると火災の原因になります) 	 接触禁止	<ul style="list-style-type: none"> ● お客様ご自身での分解点検は行わない。 (感電するおそれがあります)
	<ul style="list-style-type: none"> ● パワーコンディショナ・接続箱をぬれ雑巾や薬品でふかない。 (感電の原因になります) 	 指示に従い必ず行う	<ul style="list-style-type: none"> ● パワーコンディショナ・接続箱のフロントパネルを開けない。 (内部に触れると感電するおそれがあります)
			<ul style="list-style-type: none"> ● 災害発生時や雷鳴時にはパワーコンディショナに触れない。 (感電の原因になります)
			<ul style="list-style-type: none"> ● お手入れの際は必ずパワーコンディショナの運転切換スイッチを「停止」、分電盤の太陽光発電用ブレーカを「OFF」にする。 (感電の原因になります)
			<ul style="list-style-type: none"> ● 太陽電池モジュールが据付けられている屋根に登る場合は、太陽電池モジュールに触れないようにする。 (感電の原因になります)

⚠ 注意

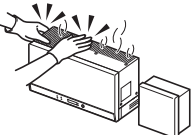
 禁止	<ul style="list-style-type: none"> ● 太陽電池モジュールのガラス面に乗らない、物を載せない。 (ガラス割れなどにより、けがの原因になります) 	 指示に従い 必ず行う	<ul style="list-style-type: none"> ● 地震・強風・大雪の後は、点検を受ける。 (有料) (架台の固定にゆるみや異常があると、落下しけがの原因になります)
	<ul style="list-style-type: none"> ● 積雪時に太陽電池モジュールから落雪のおそれがあるときは下を通らない、下に物を置かない。 (太陽電池モジュールを据付けた屋根面の雪は通常の場合より一度に落雪しやすくなり、けが・器物破損の原因になります) 		<ul style="list-style-type: none"> ● パワーコンディショナ・接続箱をから拭きするときは、手袋を着用する。 (けがの原因になります)
	<ul style="list-style-type: none"> ● 太陽電池モジュール・パワーコンディショナ・接続箱の清掃には、以下の薬品や油類・洗剤等を使用しない。 (シンナー・アルコール・ベンジン・ガソリン・灯油・スプレー・洗剤等) (変色・変質の原因になります) 		
 高温注意	<ul style="list-style-type: none"> ● 運転中や停止直後にパワーコンディショナの上側通気口をさわらない。 (高温のため、やけどの原因になります) 		

太陽光発電システムの特長

1 日射があれば発電

太陽光発電システムは、太陽エネルギーを電気に変換するため、日射があればいつでも発電できます。

※ 夕刻や曇り空など、日射が弱いときは発電できない場合があります。

2 環境にやさしい

“太陽光”という自然エネルギーを使うため、二酸化炭素 (CO₂) の発生がなく、地球にやさしい電気が得られます。

3 売電・買電 (余剰の場合)

商用電源と連系していますので、太陽電池の発電電力が家庭内の電気製品の消費電力より多い場合は、余った電気を電力会社へ売ること (売電) ができます。逆に夜間や太陽電池の発電電力だけでは家庭内の電気製品の消費電力をまかないきれない場合は、不足分を電力会社から買い受けます。(買電)

4 停電時の発電

停電中でも太陽電池モジュールが発電していれば、自立運転による電力供給が可能です。

パワーコンディショナ本体のコンセントと、増設用コンセント (必要な場合のみ) から家庭内の電気製品を使用することができます。

※ 使用できる電力は、太陽電池モジュールの容量と日射強度により異なります。

※ コンセント 1 か所につき、最大 15A でご使用ください。

※ 増設用コンセントは別途工事が必要となります。詳細はお買上げの販売店にご相談ください。

● 日射と発電の関係のイメージ ●



瞬時発電電力は太陽が昇るにつれ多くなり、お昼近くに最大になります。夕方になると徐々に瞬時発電電力が減少します。

● 1 日の瞬時発電電力の推移 (一例)

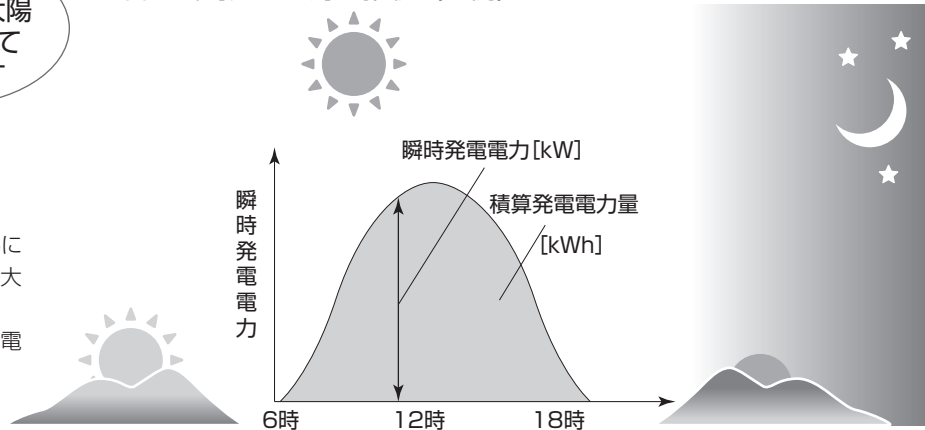

瞬時発電電力とは……パワーコンディショナが出力している発電電力の大きさを単位はキロワット (kW) です。短い間隔で数値が増加したり減少したりします。

積算発電電力量とは……パワーコンディショナの発電電力の累積量で単位はキロワットアワー (kWh) です。時間経過に伴い増加します。[kWh]とは、1 [kW]の出力が1時間続く時の電力量です。

ご使用前に知っておいていただきたいこと

●発電量は天候によって変化します

天候により瞬時発電電力は変化します。瞬時発電電力は、日射が多い日でも太陽電池容量の70%~80%程度が目安です。陰がある場合や設置条件によってはさらに少なくなります。

●故障かな?と思ったら

「日射があるのに発電電力が少ない」、「製品内部から何か音がある」「売った電気と発電電力量が違う」など運転に疑問を感じましたら、まず本書の「故障かな?と思ったら」**P16~18**をご参照ください。

●延長保証について

当社では、機器の無料修理期間を延長する「延長保証」を実施しています。詳しくは「太陽光発電システム延長保証について」**P20**を参照してください。

●太陽光発電システム構成例

下図は太陽光発電システムの機器構成と各部のなまえおよび機能を示したものであり、実際の設置は別冊の据付工事説明書に従って設置してください。



①太陽電池モジュール

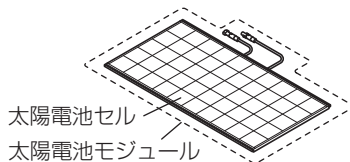

太陽光エネルギーを直流電力に変える働きをします。太陽電池セルが集まり、1枚の太陽電池モジュールになります。太陽電池モジュールを複数枚組合せて、屋根に設置した状態を太陽電池アレイと呼びます。

②接続箱

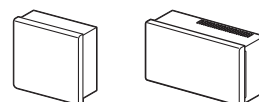

太陽電池アレイからのケーブルを接続箱の内部で1対にしてパワーコンディショナに送ります。

それぞれの機器がどこにあるのか確認します



太陽電池アレイ

商用電力
系統引込線

③パワーコンディショナ

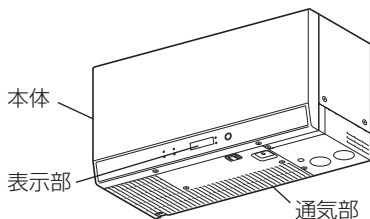

太陽電池アレイで発電した直流電力を交流電力に変換します。**各部のなまえとはたらき P8**

④電力量計(市販品)

【売電用電力量計】
電力会社に売却する電力量を計量します。(定期的な検定が必要です)

【買電用電力量計】
電力会社から購入する電力量を計量します。

⑤屋内分電盤(市販品)

電力を屋内配線に分配します。通常に分電盤に太陽光発電用ブレーカが必要です。

⑥自立運転出力用コンセント

(増設用、必要な場合のみ)

自立運転時に電気製品を接続します。
※工事が必要となります。

ご使用のまえに

据付けに関するお願い

- お客様ご自身では据付けしないでください。(安全や機能の確保ができません)
- パワーコンディショナの据付け工事は、販売店が「電気事業法」、「電気設備の技術基準」、「系統連系規程」、「内線規程」に基づき実施しております。据付工事完了後、パワーコンディショナに同梱の竣工点検表により、販売店よりご説明をお受けください。
- パワーコンディショナが下記のような場所に据付けられていないか確認し、据付けられている場合は、販売店にご相談ください。

■ 下記のところには据付けできません

- 屋外または車庫・納屋など屋外とみなされる場所。
- 簡易倉庫や押入れなどの換気が少ない密閉された場所。
- メンテナンスが困難な場所。
- 屋根裏。
- 浴室。
- 洗面所や脱衣所で直接蒸気のかかる場所(浴室側扉の上部や洗面台の上部)など著しく湿度の高い場所。
- 冷気が直接あたり結露する場所。
- 過度の水蒸気、煙、塵埃、砂塵、塩分が存在する場所。
- 可燃性ガス、腐食性ガスを受ける場所。
- 台所などの油煙や蒸気が存在する場所。
- 標高2000mを超える場所。
- 直射日光が当たる場所。
- 振動または衝撃を受ける場所。
- 温泉地など、腐食性物質が存在する場所。
- テレビ、ラジオのアンテナやケーブルに近い場所。(極力離すこと)
- 無線機(アマチュア無線等)のアンテナが近隣にある場所。(目安として100m以内)
- その他特殊な条件下(船舶・自動車等)での使用。

- パワーコンディショナの周囲に通気および、メンテナンスができなくなるような、壁や障害物のある場所。
※下図に示す(斜線部)に壁や障害物がないこと。

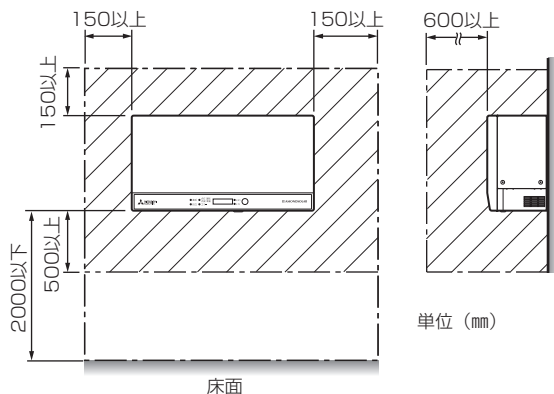

- 工事が完了しましたら販売店・電力会社から次の資料を受け取り、大切に保管してください。(竣工点検表で工事が確実に行われたことを確認してください)

■ 大切に保管してください

販売店より

- 機器一覧表*
- 機器配線図*
- 単線結線図*
- (※販売店の書式による)
- 取扱説明書(本書)
- 据付工事説明書
- 機器保証書
- パワーコンディショナ出荷検査成績書
- 太陽光発電システム定期検査点検表
- 竣工点検表

電力会社より

- 電力受給契約書(電力会社により書類が異なります)

- 保証書の「引き渡し日」「保証期間」「販売店名」を必ず確認してください。

■ 定期点検のおすすめ

- 製品を長く安全にお使いいただくため定期的な点検をおすすめします。 **P15**

太陽光発電についてのお知らせ

●太陽光発電システムで発電した発電電力と売電・買電電力の関係

パワーコンディショナを連系運転した場合、太陽電池アレイで発電した直流電力は電気製品で使用する交流電力に変換されます。パワーコンディショナで変換された交流電力は分電盤を通して電気製品の消費電力として使用されます。電気製品で使用されず余った交流電力は、「売電」電力として電力会社が購入します。電気製品の消費電力が発電電力より多い場合は、電力会社から「買電」電力として電力を購入します。

発電電力 > 消費電力 → 売電

発電電力 < 消費電力 ⇨ 買電

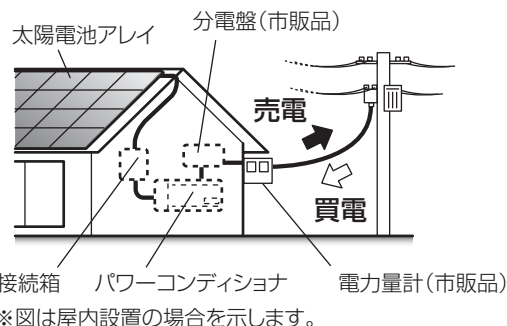

- ▶▶お知らせ◀◀ パワーコンディショナが自立運転している場合は発電していても売電になりません。

■ 売電料金の請求のしかた

太陽光発電システムで発電され消費電力として消費し切れず余った電力は、電力会社が購入しますので、電力受給契約書に基づき電力会社へ売電料金の請求の手続きを行ってください。

パワーコンディショナの運転操作について

●パワーコンディショナの運転操作は連系運転と自立運転があります。

<連系運転……通常の使いかたです> P10

太陽電池アレイで発電した発電電力を家庭内に供給します。消費電力として消費し切れず余った場合は電力を電力会社に売り、消費する電力が足りない場合は電力会社から電力を買います。

■天候が変化したときは

パワーコンディショナの運転切換スイッチ (P8) が「連系」のときは、商用電源と連系しますので、雨、曇り空など気象条件により、消費電力が発電電力を上まわった場合は商用電源でおぎなわれます。

■連系運転

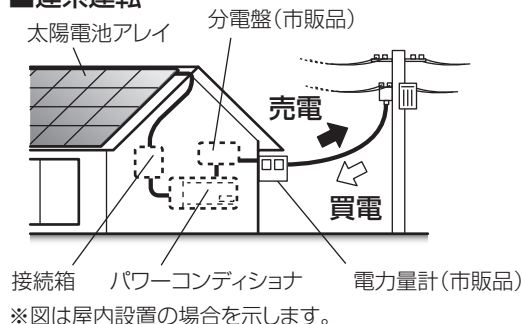

<自立運転……停電時に使います> P12

停電中でも太陽電池モジュールが発電していれば、自立運転による電力供給が可能です。

パワーコンディショナ本体のコンセントと、増設用コンセント (必要な場合のみ) から家庭内の電気製品を使用することができます。

※ 使用できる電力は、太陽電池モジュールの容量と日射強度により異なります。

※ コンセント 1 か所につき、最大 15A でご使用ください。

※ 増設用コンセントは別途工事が必要となります。詳細はお買上げの販売店にご相談ください。

※ 運転開始時の起動電流が大きい製品は、使用できない場合があります。

■自立運転

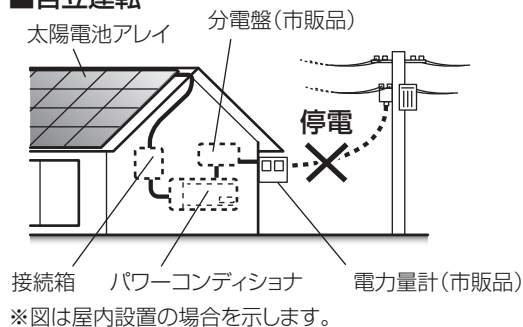

■パワーコンディショナの表示で確認できること (瞬時発電電力・積算発電電力量)

パワーコンディショナで以下のものが確認できます。

瞬時発電電力	パワーコンディショナがその瞬間に出力している発電電力の大きさです。瞬間の値ですので短い時間で増減します。単位は [kW] です。
積算発電電力量	パワーコンディショナで出力した発電電力の累積量を表しています。単位は [kWh*1] です。

※1: [kWh] とは、1 [kW] の出力が1時間続くときの電力量に相当します。

●1日の瞬時発電電力の推移 (一例)

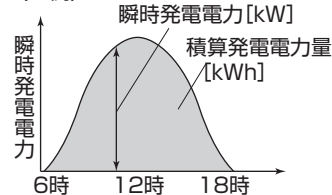

●積算発電電力の推移 (一例)

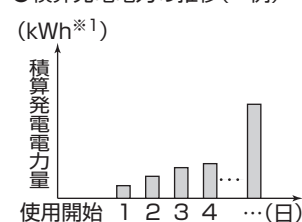

▶お知らせ◀

- 瞬時発電電力は日射強度、太陽電池モジュールの設置条件*2 (方位や角度などの周囲環境)、地域差および温度条件により変化します。また、太陽電池モジュールに陰がかかる場合や、受光面の汚れによる経年劣化により発電電力はさらに少なくなります。
- システムで発電する瞬時発電電力は、太陽電池モジュール表面の温度上昇による損失など*3により低下し、日射が多い日でも太陽電池容量の70%~80%程度が目安です。
- 上記条件による瞬時発電電力の増減は異常ではありません。

※2: 瞬時発電電力の最適条件の例: 真南設置時・設置角度30°

※3: 損失の種類

太陽電池モジュール表面の温度上昇による損失: 4~5月および10~11月...15%、6~9月...20%、12~3月...10%。
 パワーコンディショナ損失: PV-PN30K3、PV-PN40K3、PV-PN55K3...4%、PV-PN44KX3...2%。
 その他損失 (回路ロス) など。

各部のなまえとはたらき

■パワーコンディショナ

太陽電池アレイで発電した直流電力を交流電力に変換します。

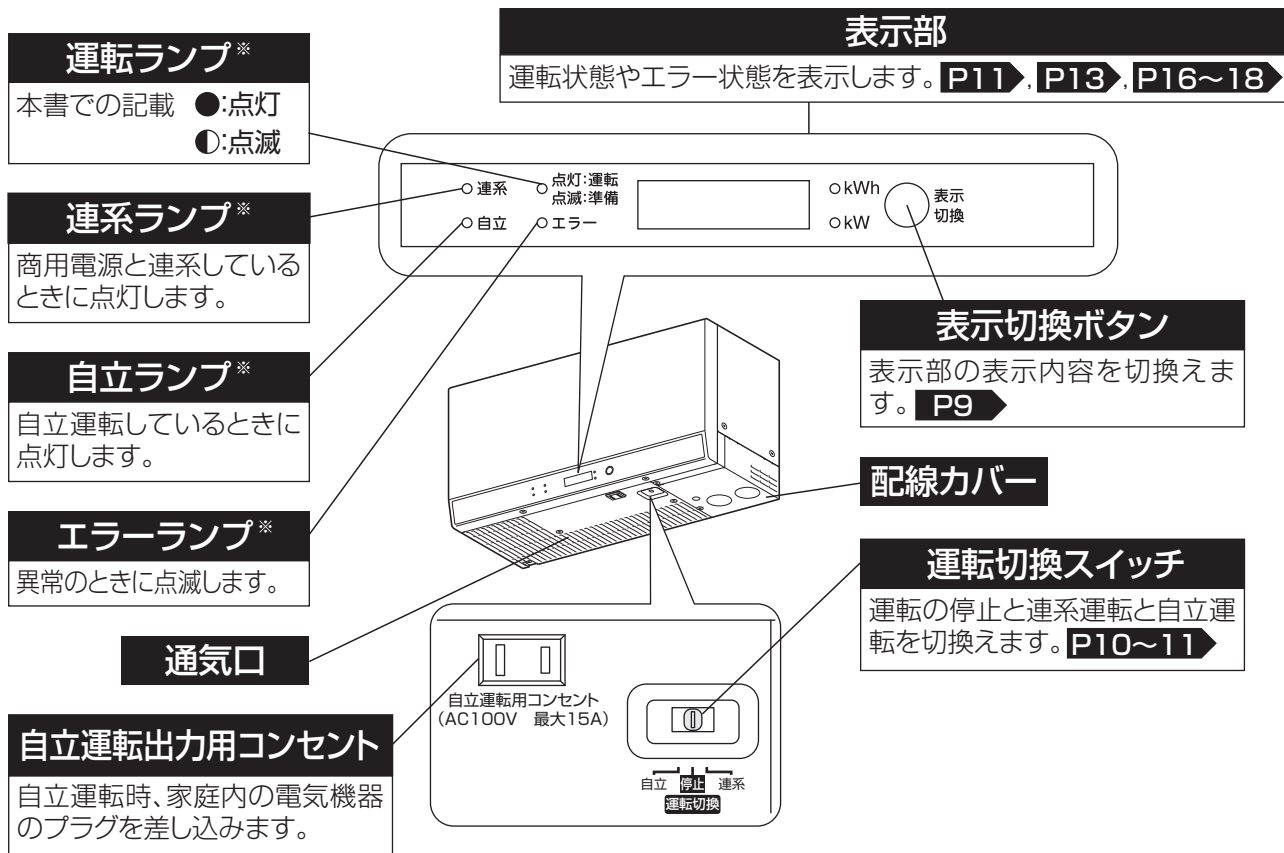

※ランプ色はすべて赤色です。

表示部に表示される例

---- …パワーコンディショナの運転が停止中です。

■連系運転に関する表示

[123] …パワーコンディショナが連系運転を始め、発電開始までの時間（秒）を表します。
（図は運転開始まで123秒かかるときの表示例です）

UU …パワーコンディショナが連系運転準備中を表しています。

u12345 …パワーコンディショナが連系運転を行っています。

■自立運転に関する表示

J-UU …パワーコンディショナが自立運転準備中を表しています。

J-60 …パワーコンディショナが60Hz*で自立運転を行っています。

J-50 …パワーコンディショナが50Hz*で自立運転を行っています。
※一度連系運転すれば60Hz地域では60Hz、50Hz地域では50Hzで自立運転します。

■機器の異常に関する表示（E表示）

E:00 …機器に何らかの異常が発生しています。
エラー内容により[::]内に表示される数字が変化します。P17

■太陽電池モジュールや商用電源の異常などに関する表示（F表示）

F-11 …太陽電池モジュールや商用電源の異常などにより運転停止した状態です。
内容により[::]内に表示される数字が変化します。P17

■機器以外の要因に関する表示（U表示）

U-11 …機器以外の要因により、運転停止または出力制御状態です。
内容により[::]内に表示される数字が変化します。P17

積算発電電力量・瞬時発電電力を表示するには

- 積算発電電力量とはパワーコンディショナのある期間での出力合計値です。
- 積算発電電力量は「総積算発電電力量（リセットできません）」と「期間積算発電電力量（リセットできます）」の2種類があります。
- 瞬時発電電力とはパワーコンディショナのある瞬間での出力値です。

1 パワーコンディショナを「連系運転」または「自立運転」にします。

連系運転 **P10**
自立運転 **P12**

2 表示切換ボタンを押して表示内容を切替えます。

- 表示切換ボタンを押すたびに下記のように表示が切替わります。
- 10 秒間無操作状態が経過すると、最後に表示した状態に応じた基本表示へ戻ります。
 - 日射の少ないときや夜間は表示できません。

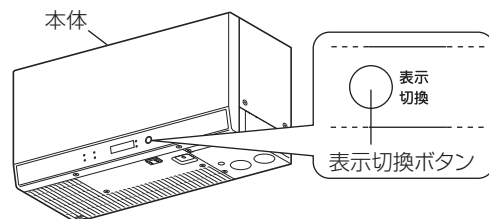

①基本表示

<p>[連系運転]</p> <p>● 連系 ● 点灯:運転 ○ 自立 ○ エラー</p> <p>12345 kWh</p>	<p>[自立運転] 50Hzの場合</p> <p>○ 連系 ● 点灯:運転 ● 自立 ○ エラー</p> <p>U-50 kWh</p>
<p>または</p> <p>● 連系 ● 点灯:運転 ○ 自立 ○ エラー</p> <p>P 4.0 kWh</p>	<p>[自立運転] 60Hzの場合</p> <p>○ 連系 ● 点灯:運転 ● 自立 ○ エラー</p> <p>U-60 kWh</p>

②総積算発電電力量の表示

<p>● 連系 ● 点灯:運転 ○ 自立 ○ エラー</p> <p>1234 kWh</p> <p>総積算発電電力量 (例:1234[kWh])</p>	<p>無操作状態で 10 秒経過</p> <p>● 連系 ● 点灯:運転 ○ 自立 ○ エラー</p> <p>U 12345 kWh</p>
--	--

- メモ**
- 「総積算発電電力量」はパワーコンディショナを設置してから、現在までの総積算発電電力量を表します。
 - 単位は [kWh] (5桁表示) です。

③期間積算発電電力量の表示

<p>● 連系 ● 点灯:運転 ○ 自立 ○ エラー</p> <p>2- 123 kWh</p> <p>期間積算発電電力量 (例:123[kWh])</p>	<p>無操作状態で 10 秒経過</p> <p>● 連系 ● 点灯:運転 ○ 自立 ○ エラー</p> <p>U 12345 kWh</p>
--	--

- メモ**
- 2- : 期間積算発電電力量を表します。
 - 「期間積算発電電力量」は、値をリセットしてから現在までの期間の積算発電電力量を表します。
 - 単位は [kWh] (4桁表示) です。

④瞬時発電電力の表示

<p>● 連系 ● 点灯:運転 ○ 自立 ○ エラー</p> <p>P- 2.0 kWh</p> <p>現在の瞬時発電電力 (例:2.0[kW])</p>	<p>無操作状態で 10 秒経過</p> <p>● 連系 ● 点灯:運転 ○ 自立 ○ エラー</p> <p>P 2.0 kWh</p>
---	--

- メモ**
- P- : 瞬時発電電力を表します。
 - 単位は [kW] です。

期間積算発電電力量のリセット方法

期間積算発電電力量を表示した状態で、表示切換ボタンを5秒以上押します。

期間積算発電電力量がリセットされ、表示が0になります。

<p>● 連系 ● 点灯:運転 ○ 自立 ○ エラー</p> <p>2- 0 kWh</p>
--

- お知らせ**
- 期間積算発電電力量をリセットしても総積算発電電力量はリセットされませんが、万一の故障の場合は積算発電電力量がクリアされることがあります。定期的に記録されることをおすすめします。
 - 機器故障に伴う機器内記録データの損失復旧は保証いたしかねますのでご了承ください。

通常の使いかた……………連系運転

- 以下の操作を一度行えば自動的に運転し、以降の操作は不要です。
- ご利用の地域の周波数帯（50Hz / 60Hz）を自動的に設定します。

1 本体下面の運転切換スイッチを「連系運転」にします。 運転ランプが点滅します。

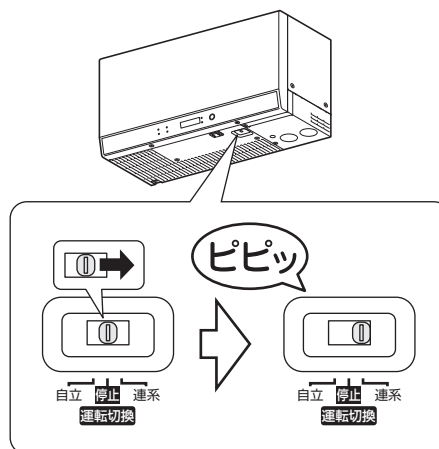
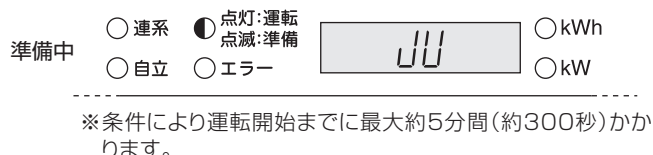
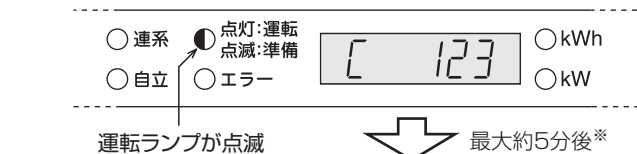

2 運転準備完了後、連系運転が開始されたことを確認します。 運転ランプ、連系ランプが点灯します。

- 表示が発電中の表示に変わります。

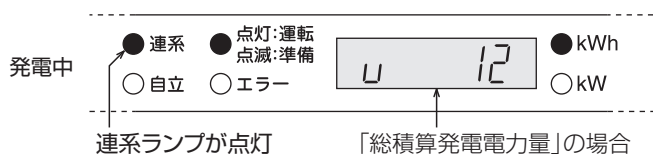

- 発電中は表示の表示部左端の記号「U」が回転しているように変わります※。
- ※発電電力が大きい場合、この部分の変化が早くなります。

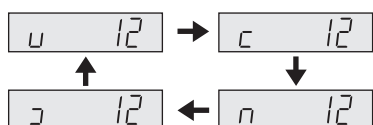

メモ •上記の表示例は現在までの総積算発電電力量[kWh]を表します。
(図の「12」は12kWhの表示例です)

■表示する内容を切替えることができます

表示切換ボタンを押して表示部の内容を切替えることができます。

積算発電電力量・瞬時発電電力を表示するには **P9**

連系運転を停止する場合

本体下面の運転切換スイッチを「停止」にします。

▶お知らせ◀

連系運転を停止すると発電していても売電ができなくなります。

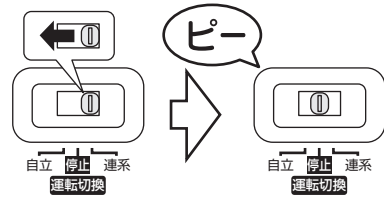

連系運転中の状態を表示とランプでお知らせします

▶お知らせ◀

日射の少ないときや夜間のときは、パワーコンディショナの電源が切れるため、表示はすべて消灯します。



運転停止中の表示



運転切換スイッチが「停止」の状態です。

連系運転中の表示

①発電中（基本表示）



「総積算発電電力量」の表示です。
左側の「u」が回転しているように変わります。
右側の数値は総積算発電電力量 [kWh] を表します。



「瞬時発電電力」の表示です。
左側の「P」は瞬時発電電力を表します。
右側の数値はそのときの瞬時発電電力 [kW] を表します。

②発電中以外の表示

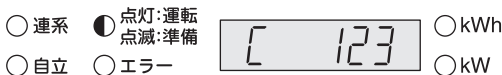

連系保護機能が動作しています。P16
数値は発電開始までの時間（秒）を表します。
(図の「123」は123秒の表示例です)



「連系運転」準備中です。



一時的な日射の低下か日射の減少のため、日射が回復し安定するまで待機しています。

日射が回復すれば自動的に連系運転を再開します。

▶お知らせ◀

上記以外の表示が出た場合は、「故障かな?と思ったら」 P16~18 をご確認ください。

停電時の使いかた……………自立運転

- ▶お知らせ◀
- 停電時でも日射があればパワーコンディショナを操作して発電電力を得られます。
 - 朝夕や雲の状態による日射に応じて自動的に運転・停止します。
 - 停電が復旧したときは運転切換スイッチを「連系」に切換えてください。
 - 夜間の停電は連系運転にしてそのまま復帰をお待ちください。
 - 自立運転では余った電気を電力会社へ売る（売電）ことはできません。
 - 自立運転機能は、本体と増設用のコンセントにて使用できます。
(増設用の場合は、別途工事が必要です。詳細はお買上げの販売店にお問い合わせください)

警告

自立運転出力用コンセントと(本体または増設用(必要な場合のみ))商用電源を接続しない
(感電・故障の原因になります)

1 本体下面の運転切換スイッチを「自立運転」にします。 運転ランプが点滅します。

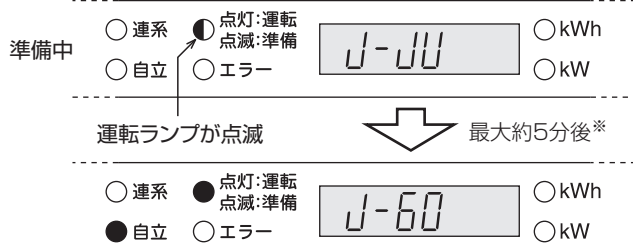

※条件により運転開始までに最大約5分間(約300秒)かかります。
(例:60Hzの場合)

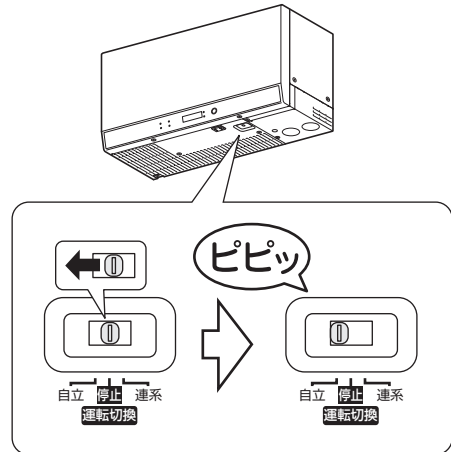

2 本体からブザー音が2回鳴り、自立運転が開始されます。 運転ランプ、自立ランプが点灯します。

●表示が発電中の表示に変わります。

▶お知らせ◀

ブザーは10秒ごとに2回ずつ繰り返し鳴り続けます。

■自立運転中の音について

ブザー音を消す場合

ブザー音を消すには表示切換ボタンを2秒以上押します。
表示切換ボタンを2秒以上押すたびにブザー音のオンとオフが切り替わります。

■表示する内容を切替えることができます

表示切換ボタンを押して表示部の内容を切替えることができます。
積算発電電力量・瞬時発電電力を表示するには **P9**

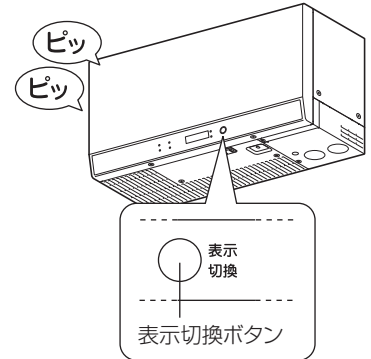

3 自立運転出力用コンセント(本体または増設用(必要な場合のみ))に家庭内の電気製品の電源プラグを差し込みます。

自立運転出力用コンセント(本体または増設用(必要な場合のみ))には100V、コンセント1ヶ所につき最大15Aまでとなります。
自立運転出力用コンセントの設置場所はお買上げの販売店にお問い合わせください。

- 2ヶ所同時に使用する場合、コンセント2ヶ所合計の最大電流はお使いになるパワーコンディショナの形名により異なります。

形名	PV-PN30K3	PV-PN40K3	PV-PN55K3	PV-PN44KX3
合計最大電流	AC20.0A	AC20.0A	AC27.5A	AC22.0A

▶お知らせ◀

- 太陽電池容量と日射条件により使用できる電力が小さくなる場合があります、電気製品の消費電力によっては使用できないことがあります。
- 運転開始時の起動電流が大きい電気製品は使用できない場合があります。

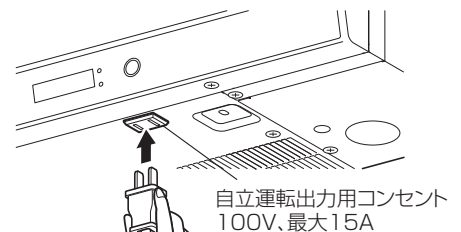

4 自立運転で電気製品を使用した後は、電源プラグを自立運転出力用コンセントから抜きます。

- 停電が復旧したときは運転切換スイッチを「連系」に切換えてください。

▶お知らせ◀

自立運転では余った電気を電力会社へ売る（売電）ことはできません。

自立運転を停止する場合

本体下面の運転切換スイッチを「停止」にします。

▶お知らせ◀

停電復旧時に停止のままでは発電していても売電ができません。
売買取断する場合は連系運転に切換えてください。

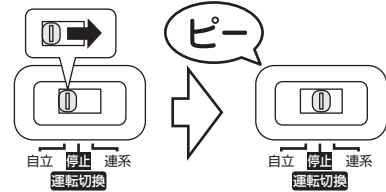

自立運転中の状態を表示とランプとブザー音でお知らせします

▶お知らせ◀

日射の少ないときや夜間のときは、パワーコンディショナの電源が切れるため、表示はすべて消灯します。

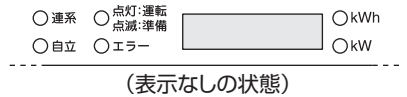

運転停止中の表示



運転切換スイッチが「停止」の状態です。

自立運転中の表示

(自立運転中はブザーが「ピッピッ」と10秒間隔で鳴りつづけます)

①発電中（基本表示）



自立運転出力コンセントが使用可能です。
(例:50 [Hz]の場合)

②発電中以外の表示

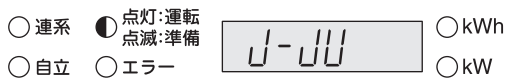

「自立運転」準備中です。



一時的な日射の低下か日射の減少のため、日射が回復し安定するまで待機しています。▶ 日射が回復すれば自動的に自立運転を再開します。



▶お知らせ◀

上記以外の表示が出た場合は、「故障かな?と思ったら」 P16~18 をご確認ください。

お手入れと点検

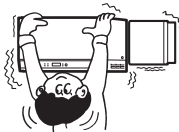
●製品を長く安全にお使いいただくため定期的なお手入れをおすすめします。

 警告		誤った取扱いをしたときに死亡や重傷などに結びつく可能性があるもの		
 禁止	●パワーコンディショナの通気口から金属や水を入れない。 (感電の原因になります)		 分解禁止	●お客様ご自身での分解点検は行わない。 (感電するおそれがあります)
	●パワーコンディショナ・接続箱をぬれ雑巾や薬品でふかない。 (感電の原因になります)		 接触禁止	●パワーコンディショナ・接続箱のフロントパネルを開けない。 (内部に触れると感電するおそれがあります)
	●パワーコンディショナ・接続箱の上には物を置いたり、通気口をふさがない。 (火災・感電・けがの原因になります)			●運転中や停止直後にパワーコンディショナの上側通気口をさわらない。 (高温のため、やけどの原因になります)
	●パワーコンディショナの上に乗ったり、ぶらさがったりしない。 (落下してけがの原因になります)		 指示に従い必ず行う	●お手入れの際は必ずパワーコンディショナの運転切換スイッチを「停止」、分電盤の太陽光発電用ブレーカを「OFF」にする。 (感電の原因になります)

 注意		誤った取扱いをしたときに軽傷または家屋・家財などの物的損害に結びつくもの	
 禁止	●太陽電池モジュール・パワーコンディショナ・接続箱の清掃には、以下の薬品や油類・洗剤等を使用しない。 (シンナー・アルコール・ベンジン・ガソリン・灯油・スプレー・洗剤等) (変色・変質の原因になります)		
 指示に従い必ず行う	●地震・強風・大雪の後は、点検を受ける。(有料) (架台の固定にゆらみや異常があると、落下しけがの原因になります)		
	●パワーコンディショナ・接続箱をから拭きするときは、手袋を着用する。 (けがの原因になります)		

パワーコンディショナと接続箱のお手入れ

お手入れ前にパワーコンディショナの運転切換スイッチを「停止」、太陽光発電用ブレーカを「OFF」にします。

▶お知らせ◀

パワーコンディショナの通気口付近が熱くなっていることがありますのでご注意ください。

- 通気口にはほこりがたまらないように、定期的（一か月に1回程度）に製品をから拭きしてください。

お手入れ後は、運転切換スイッチを「連系運転」にしてください。

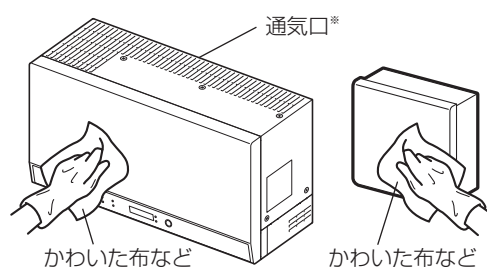

※通気口は底面にもあります。

点検

- 電気事業法に基づく、「システムの保安確保のため、システム保持義務」があります。当社では、太陽光発電システムを長年安全に使用いただくために、定期点検をおすすめしています。費用などの詳細については、お買上げの販売店にご相談ください。

日常点検 …1カ月に1回程度確認してください。

- 太陽電池アレイ… 破損・太陽電池モジュール、固定金具の脱落やはずれがないか、地上から確認してください。
- 接続箱…………… サビや傾き、ガタつきやはずれがないか確認してください。
- パワーコンディショナ… 発電が正常に行われているか、パワーコンディショナの表示部に異常表示されていないかご確認ください。

太陽電池モジュールの点検

- 太陽電池モジュールのガラス面に乗ったり、物を載せないでください。
(ガラス割れや製品不具合を起こすことがあります)
- 太陽電池モジュール表面の色調が、製造および、設置後の経年変化により、個々の製品ごとに異なることがありますが、発電性能には影響無く、製品異常ではありません。
- 太陽電池モジュールのガラス表面の通常の汚れは、発電には問題ありませんが、鳥のふん、火山灰、油煙などがつき、ガラス表面が著しく汚れた場合は、発電効率が低下して発電量が少なくなります。この場合はお買上げの販売店にご相談ください。
- 投石などにより、万一太陽電池モジュールのガラスが割れた場合は発電しなくなったり、感電やけがのおそれがあります。お買上げの販売店に修理を依頼してください。

長期間使用しない（長期間発電を停止する）場合の処置方法

警告



禁止

- 接続箱、マルチアレイコンバータ、パワーコンディショナ本体のフロントパネルを開けない。
(内部に触れると感電するおそれがあります)



指示に従い
必ず行う

- 長期間使用しない場合は、分電盤等の太陽光発電用ブレーカを「切」にして、お買上げの販売店に処置を依頼する。
(処置をしなかった場合、機器の劣化などにより火災・感電の原因になります)
- 運転を再開する場合は、お買上げの販売店に点検と修理を依頼する。
(点検を行わない場合は、機器の劣化などにより火災・感電の原因になります)

以下の処置を行った後、接続箱、マルチアレイコンバータの太陽電池開閉器を「切」にする操作を、お買い上げいただいた販売店様へご依頼ください。

1. 運転切換スイッチを「停止」にする。
2. 分電盤等の太陽光発電用ブレーカを「切」にする。

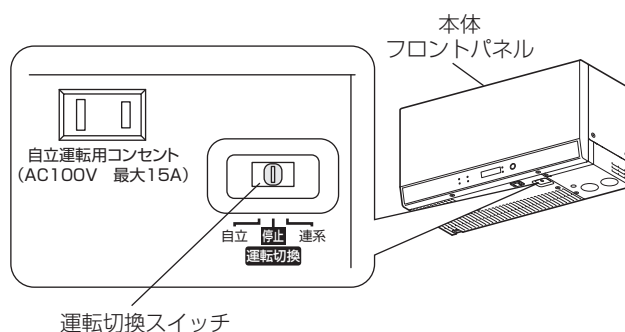

※接続箱、マルチアレイコンバータ、パワーコンディショナ本体のフロントパネルは開けないでください。



■運転を再開する場合

運転を再開する場合は、システムの保安確保のため、お買い上げいただいた販売店様に点検と運転の再開の処置をご依頼ください。

故障かな?と思ったら

現象	原因(故障や製品異常ではありません)	
発電電力が少ない	実使用時の発電電力は日射の強さ、設置条件、地域差および温度変化により異なります。	瞬時発電電力は日射が多い日でも、太陽電池容量の70~80%程度が目安です。 ※例えば太陽電池容量が4kWの場合、瞬時発電電力の目安は2.80~3.20kW程度です。
太陽電池モジュール表面の色調にムラがある	製造時により外観が異なることがあります。また、経年変化により製品ごとに異なることがあります。	発電性能には影響ありません。
製品内部から振動音がする	内蔵機器の運転音や運転による振動(振幅 20 μ m 程度)で音(30dB)が発生することがあります。	製品異常ではありません。
製品内部から「カチッ」と音がする	発電開始/停止時に回路を切換える動作音です。	製品異常ではありません。
製品内部から「キーン」と高い音がする	パワーコンディショナの運転音です。	製品異常ではありません。
売電電力と発電電力が異なる	発電電力を家庭内で消費し、余った電力が売電電力となります。消費電力が増えると売電電力が減ります。	製品異常ではありません。
ラジオやテレビなどに電波障害がでる	ラジオやテレビなどがパワーコンディショナに近すぎる。	ラジオやテレビを影響の少なくなる場所へ移動してください。パワーコンディショナの据付位置を変更する場合はお買上げの販売店にご相談ください。
製品から接着剤のようなにおいがする	製品使用開始直後は、接着剤のような臭いがする場合があります。	製品異常ではありません。 ただし、焼け焦げたようなにおいがする場合は、運転切換スイッチを「停止」にして、お買上げの販売店にご相談ください。

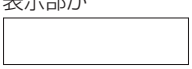
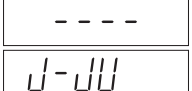
■パワーコンディショナが動作しない場合や、エラーランプ点灯やエラーメッセージが表示された場合は下記を参考に処置してください。

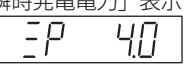
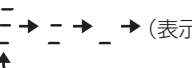
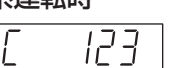
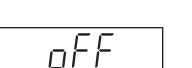
表示	原因(故障や製品異常ではありません)	
何も表示がでない (表示部が  の状態)	日射が少ないときや夜間は表示部には何も出ません。	パワーコンディショナが動作するために必要な日射があれば自動的に表示が出ます。(夜間は表示は出ません)
 が表示される	運転切換スイッチが「停止」または「自立」になっている	P10 を参考に、運転切換スイッチを「連系」にします。
発電電力が極端に低い 「総積算発電電力量」表示  「瞬時発電電力」表示  上記表示で左端の記号が  (表示なし)	商用電源電圧が高い場合や本体周囲温度が高い場合。 または、電力会社からの要求にもとづき、パワーコンディショナの出力を制御しています。(出力制御機能)	本体の表示切換ボタンを押して、表示部に「U-2」または「U-3」、「U-7」が表示された場合は出力制御中です。 商用電源電圧または本体周囲温度が運転範囲まで下がる、または電力会社からの出力制御要求が解除されると出力制御を解除し、通常運転に戻ります。
連系運転時  が表示される	停電がありませんでしたか?	停電が復帰し、表示されている時間(秒)後に自動的に発電開始します。(最大約5分後)(図は123秒の例)
 が表示される	リモコンなど、外部通信により「停止」コマンドを受信しました。	いちど運転切換スイッチを「停止」にした後、再度運転切換スイッチを「連系」に切換えると運転を再開します。また、リモコンなど、外部通信により「連系運転」を設定した場合も運転を再開します。

表示		原因(故障や製品異常ではありません)	
U-1	が表示される	停電中、分電盤の太陽光発電用ブレーカが「OFF」になっていませんか？	停電が復旧、または太陽光発電用ブレーカを「ON」にすれば表示されている数字(時間=秒)後、自動的に発電を開始します。(最大約5分後)
U-3	が表示される	電圧上昇抑制機能が動作しました。商用電源電圧が、電力会社の設定した電圧値を超えたため、パワーコンディショナの出力を制御しています。	電圧が正常な値まで下がると、出力制御を解除し、通常運転に戻ります。(運転中に表示切換ボタンを長押しすると電圧上昇抑制機能が作動した総合計時間が表示されます)制御が頻繁に発生する場合は、お買い上げの販売店にご相談ください。
U-4 U-5	が表示される	表示部に U-4 が表示 されていませんか？ 表示部に U-5 が表示 されていませんか？	自立運転出力用コンセントにつないだ電気製品は運転開始時の電流が大きいため使用できません。運転切換スイッチを一度「停止」にし、別の製品に換えて再度「自立」にしてください。 使用できる電流(15A)を超えたことによる運転停止です。運転切換スイッチを一度「停止」にし、消費電力が少ない製品に換えて再度「自立」にしてください。
U-2 U-6	が表示される	パワーコンディショナ内部温度(または周囲温度)が、運転範囲外になっているため、出力制御状態または運転停止状態になっています。	温度が運転範囲内になると通常運転に戻ります。
U-7	が表示される	電力会社からの要求にもとづいて、パワーコンディショナの出力を制御しています。(出力制御機能)	電力会社からの出力制御要求が解除されると、通常運転に戻ります。
自立運転時 日射があるが発電しない 自立運転出力用コンセントにつないだ電気製品が使用できない		表示部に U-Lo が表示 されていませんか？	日射が少ないため発電を停止しているか、自立運転出力用コンセントにつないだ電気製品を動かすだけの電力が発電されていません。日射が回復し、安定するまで待つか、消費電力の少ない製品に換えてください。
自立運転時 違った周波数が出る 〔例〕 J-50 50Hz地域の場合		一度も連系運転をしていません。 ※工場出荷時は50Hzに設定されています。	連系運転をするとその地域の周波数を記憶します。連系運転で運転してから自立運転をします。
J-50 J-60 J-Lo J-UU の表示と“ピッピッ”とブザーが鳴る		自立運転中はブザーが鳴ります。 自立運転中にブザーが鳴るのは異常ではありません。	表示切換ボタンを2秒以上押すたびに、ブザーのオン・オフが切り替わります。

次ページにつづく

故障かな?と思ったら つづき

表示		原因(製品の故障や異常)	
F-1	F-2	太陽電池モジュールや商用電源の異常などにより運転停止状態となっています。	パワーコンディショナの運転切換スイッチを「停止」にし、太陽電池発電用ブレーカを「OFF」にしてお買上げの販売店に、表示されているエラーコードを連絡し修理をお申し付けください。
F-3	F-4		
F-5	F-7		
エラーランプ点滅、ブザーあり、  が表示される		機器の異常内容により :内に表示される数字が 変化します。	表示された番号を控え、運転切換スイッチをいったん「停止」にします。再度「連系」にして、異常ランプが消灯し、正常運転が確認できた場合は、そのままご使用ください。異常表示が継続する場合は、下記を実施してください。

上記の処置をしても直らないとき

右図を参考にパワーコンディショナの運転切換スイッチを「停止」にし、分電盤の太陽光発電用ブレーカを「OFF」にして、お買上げの販売店に症状、エラーコードを連絡し修理をお申し付けください。

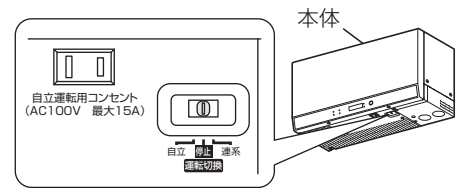

保証とアフターサービス

■保証書(別添)

- 保証書は、必ず「引き渡し日・販売店名」などの記入をお確かめのうえ、販売店からお受け取りください。内容をよくお読みのと、大切に保管してください。

保証期間
保証書に定める保証期間によります

保証条件の無料修理規定は次ページに記載しています。有料修理になる場合もありますので、保証規定や免責事項、その他注意事項などよくお読みください。

■補修用性能部品の保有期間

- 当社は、この太陽光発電システム パワーコンディショナの補修用性能部品を製造打ち切り後11年保有しています。
- 補修用性能部品とは、その製品の機能を維持するために必要な部品です。

■ご不明な点や修理に関するご相談は

- お買上げの販売店が下記の「三菱電機 ご相談窓口・修理窓口」にご相談ください。

耐用年数(目安)

パワーコンディショナの耐用年数は15年程です。

■修理を依頼される時は(出張修理)

- 故障かな?と思ったら(16~18ページ)にしたがってお調べください。
- なお、不具合があるときは、パワーコンディショナの運転切替スイッチを「停止」にし、分電盤の太陽光発電用ブレーカを「OFF」にして、お買上げの販売店にご連絡ください。

●保証期間中は

保証書の規定にしたがって、修理させていただきます。なお、修理に際しましては、保証書をご提示ください。

●保証期間が過ぎているときは

修理すれば使用できる場合には、ご希望により有料で修理させていただきます。点検・診断のみでも有料となる場合があります。

●修理料金は

技術料+部品代(+出張料)などで構成されています。

- 技術料…製品の点検や故障した製品を正常に修復するための料金です。
- 部品代…修理に使用した部品代金です。
- 出張料…お客様のご要望により、製品のある場所へ技術員を派遣する費用(出張料)や有料駐車場の費用(駐車料)を別途いただく場合があります。

●ご連絡いただきたい内容

1. 品名 三菱パワーコンディショナ
2. 形名 表紙に記載している形名のいずれか
3. 引き渡し日 年 月 日
4. 故障の状況 (できるだけ具体的に)
5. ご住所 (付近の目印なども)
6. お名前・電話番号・訪問希望日

- この製品は、日本国内用に設計されていますので、国外では使用できません。また、アフターサービスもできません。

ご相談窓口・修理窓口のご案内(太陽光発電システム)

取扱い・修理のご相談は、まず
お買上げの販売店・施工者・設備業者へ

- お買上げの販売店にご依頼できない場合(転居や贈答品など)は、**各窓口**へお問い合わせください。

■お問合せ窓口におけるお客様の個人情報のお取り扱いについて

三菱電機株式会社は、お客様からご提供いただきました個人情報は、下記のとおり、お取り扱いします。

1. お問合わせ(ご依頼)いただいた修理・保守・工事および製品のお取り扱いに関連してお客様よりご提供いただいた個人情報は、本目的のみに製品品質・サービス品質の改善、製品情報のお知らせに利用します。
2. 上記利用目的のために、お問合わせ(ご依頼)内容の記録を残すことがあります。
3. あらかじめお客様からご了解をいただいている場合および下記の場合を除き、当社以外の第三者に個人情報を提供・開示することはありません。
 - ①上記利用目的のために、弊社グループ会社・協力会社などに業務委託する場合。
 - ②法令等の定める規定に基づく場合。
4. 個人情報に関するご相談は、お問合わせをいただきました窓口にご連絡ください。

ご相談窓口 太陽光発電システムの取扱い方法・修理の問合せ

●三菱太陽光発電技術相談センター



0120-314-382 (無料)

携帯電話・PHS・IP電話対応

三菱電機株式会社

■ご相談対応 平日(土・日・祝及び弊社休日以外)

9:00~12:00

13:00~17:00

三菱電機株式会社 中津川製作所
〒508-8666 岐阜県中津川市駒場町1番3号
FAX (0573) 66-5659 (有料)

修理窓口 太陽光発電システムの修理の依頼

受付時間365日24時間

●三菱電機修理受付センター



0120-56-8634 (無料)

<http://www.melsc.co.jp>

パソコン・スマートフォン

フィーチャーフォン

空メールの送り先: fc8634@melsc.jp

または2次元コードからアクセス。
URLをメール返信します。



携帯電話・PHSの場合



TEL 0570-01-8634 (有料)



FAX 0570-03-8634 (有料)

- 所在地、電話番号などについては変更になることがありますので、あらかじめご了承ください。
- 電話番号をお確かめのうえ、お間違のないようにおかけください。

S18A-PV

〈無料修理規定〉

1. 〈保証内容〉

本保証は、下記の内容で無料修理を行うことをお約束するものです。取扱説明書・本体貼付ラベル等の注意書による正常なご使用状態で保証対象製品が故障した場合は、お引き渡し日から保証書に記載の期間（太陽電池モジュール 10 年間・パワーコンディショナ、接続箱 1 年間）、無料修理をさせていただきます。

但し、故障にて交換が必要な場合、基本的にその故障時に供給できる製品（モジュール・機器）にて交換を行いますので、仕様や色合いなどが変わる場合があります。

太陽電池モジュール・パワーコンディショナ・接続箱（マルチアレイコンバータ含む）の故障とは、以下（1）から（2）項の状態になった場合とします。

(1) 太陽電池モジュールの出力が JIS C 8918 で規定する条件下において、公称最大出力の 80%を下回った場合（下回った太陽電池モジュールのみ対象）。

(2) パワーコンディショナの電力変換効率が JIS C 8961 で規定する条件下において、カタログ記載値の 90%を下回った場合、または接続箱の集電機能が損なわれた場合、またはマルチアレイコンバータの変換効率がカタログ記載値の 90%を下回った場合及び集電機能が損なわれた場合。

設置工事に起因する当社機器（太陽電池モジュール・パワーコンディショナ・接続箱及びマルチアレイコンバータ）の故障及び 2 次被害（お客様の財産等）については保証対象外となります。

2. 〈保証規定〉

保証期間内に無料修理をご依頼の場合は、お買上げの販売店または取扱説明書記載（または同梱）の「修理窓口」にご依頼の上、出張修理に際し保証書をご提示ください。なお、離島及び離島に準じる遠隔地へのお出張修理を行った場合には、出張に要する実費を申し受けます。

3. 〈免責事項〉

保証期間内でも点検・修理に関する費用、点検及び修理に要する足場据付費用、並びに工事に伴う専用車両借料など、これらの作業に要した諸費用・経費は有料となります。また保証期間内でも次の場合には有料修理になります。ただし、修理をしても再発や拡大被害などが発生するおそれがある場合は、修理をお断りすることがあります。

(イ) 使用上の誤り、各機器の据付工事説明書に従わない当社が定めた基準以外の設置、据付、不当な修理や改造による故障及び損傷。

(ロ) お引き渡し後の据付場所の移動による故障及び損傷。

(ハ) 火災・地震・風水害・落雷その他の天災地変、異常電圧による故障及び損傷。

(ニ) 特殊用途（例えば、車輛・船舶への搭載など）に使用された場合の故障及び損傷。

(ホ) 保証書のご提示がない場合。

(ヘ) 保証書発行後、その字句を書き替えた場合。

(ト) 風力・燃料電池などの太陽光発電システム以外の発電装置との組合せによる故障及び損傷。

(チ) 塩害地域（当社がカタログなどにて定める地域）への不適切な据付による故障及び損傷。

(リ) 煙害・公害・温泉地などにおける大気中の腐食性物質による故障及び損傷。

(ヌ) 鳥や植物などの動植物が原因となる故障及び損傷。

(ル) 外来事故（火災・爆発・暴動・投石など）による故障及び損傷。

(ヲ) 雹（ヒョウ）、飛来物等の落下による太陽電池モジュールのガラスの破損。

(ワ) ご使用中の経年劣化による機器及び屋根・壁等の据付面の変色、サビ・キズ・汚れ・表示部の劣化。

(カ) 電気事業法で定められた電圧以外で使用したことによる故障及び損傷。

(コ) 保証期間経過後に申し出があったもの、または保証該当事項の発生後、速やかに申し出が無かったもの。

(ク) 当社製以外の太陽電池モジュール・パワーコンディショナ・接続箱（マルチアレイコンバータ含む）との組合せによる故障及び損傷。

(ケ) 他の製品及び据付工事不良に起因する故障及び損傷。

(ク) その他修理をご依頼いただき機器の故障が認められない場合。

4. 〈その他〉

●機器の故障による発電量損失に対する補償、機器内記録データの損失復旧は保証いたしかねますのでご了承ください。

●モニター・HEMS 類は本保証の対象外です。モニター・HEMS 類に同梱の保証書に基づき修理をご依頼ください。

●据付工事に関する保証については本保証の対象外です。お買上げの販売店へご確認ください。

●太陽電池モジュールからの落雪による 2 次被害に対する補償はいたしかねますのでご了承ください。

●太陽電池モジュールにかかる影の影響（発電量減少など）に対する発電補償はいたしかねますのでご了承ください。

●太陽電池モジュールの反射光の影響（光害など）に対する補償はいたしかねますのでご了承ください。

●保証書に記載したお客様に対して機器無料修理を保証するものです。転売などにより所有者が変更となる場合は、直ちにお買上げの販売店または三菱太陽光発電技術相談センター（0120-314-382）へお申し出ください。

●お客様及び販売店よりご申請いただいた個人情報、保証期間内のサービス活動及びその後の安全点検のために記載内容を利用させていただきます場合がございますのでご了承ください。

なお、上記の使用目的のためにお客様の個人情報を業務上関係する会社へ委託・提供する事があります。

●本保証は、保証書に明示した期間・条件のもとにおいて無料修理をお約束するものです。従ってこの保証書によって保証書を発行している者（保証責任者）、及びそれ以外の事業者に対するお客様の法律上の権利を制限するものではありません。

〈太陽光発電システム延長保証について〉

当社では製品を長くお使いいただくために、無料の延長保証をご用意しています。延長保証はお買い求めいただいた販売店からの申請手続きが必要ですので詳しくは販売店にお問い合わせください。また、対象機種や保証の内容はお買い求めいただいたシステムによって異なります。保証内容や保証書発行に伴うお客様個人情報の取扱いについて、必ず販売店から説明を受けてください。

仕様

●パワーコンディショナ

形名 ^{※1}	PV-PN30K3	PV-PN40K3	PV-PN55K3	PV-PN44KX3	
使用環境条件	屋内 (−10~40℃) ^{※2}				
定格入力電圧	DC310V				
入力電圧範囲	DC50~450V ^{※3}				
定格出力電圧、周波数	AC202V ^{※4} (自立運転時 AC101V)、50–60Hz				
定格 (最大) 出力電力	連系運転時	3.0kW	4.0kW	5.5kW	4.4kW
	自立運転時	2.0kVA	2.0kVA	2.7kVA	2.2kVA
力率 0.95 時 最大出力電力 (連系運転時)		2.85kW	3.8kW	5.225kW	4.18kW
電力変換効率 定格時 ^{※5}		96%		98%	
電力変換効率 力率 0.95 時 ^{※6}		96%		97.5%	
定格力率	1.0				
高調波電流歪率	総合 5%以下、各次 3%以下				
待機時消費電力 (夜間)	0.1W 以下 (夜間)、20.0VA 以下				
運転時騒音 ^{※7}	30dB (正面 1m での A レンジ値 15kHz 以下)				
絶縁方式	トランスレス方式				
電気方式	連系運転時	単相 2 線 AC202V (単相 3 線に接続、2 線間に連系)			
	自立運転時	単相 2 線式			
保護機能	連系保護	OVR、UVR、OFR、UFR			
	単独運転検出	受動的方式	電圧位相跳躍検出方式		
		能動的方式	ステップ注入付周波数フィードバック方式		
出力制御機能 ^{※8}	対応可 (別途外部に出力制御ユニット、インターネット接続回線の設置が必要)				
外形寸法 (W×D×H)	460×150×240 mm		620×165×240 mm	460×150×240 mm	
質量 (本体のみ)	16.7kg		24.6kg	17.7kg	

※1：本パワーコンディショナは認証登録品です。

※2：周囲温度が30℃以上の場合、パワーコンディショナの保護機能により出力を制御することがあります。(PV-PN44KX3は、35℃以上)

※3：入力電圧がDC60V以上になると運転を開始します。

※4：商用電源電圧が高い場合は、パワーコンディショナの保護機能により出力を制御することがあります。

※5：JIS C 8961「太陽光発電用パワーコンディショナの効率測定方法」による定格負荷効率を表します。

※6：定格入力電圧時の最大出力電力 (連系運転時) における電力変換効率を表します。

※7：運転時騒音は、反響の少ない無響室で測定した数値です。

実際に据付けた状態で測定すると周囲の音や反響を受け、表示の数値より大きくなる場合があります。

※8：電力会社からの出力制御信号により出力を制御することがあります。

停電時のご注意と操作

警告



- 自立運転出力用コンセント（本体設置または増設用）に医療機器やパソコン等をつながない。（途中で電源が切れ、生命や財産に損害をあたえるおそれがあります）
- 災害発生時や雷鳴時にはパワーコンディショナに触れない。（感電・故障の原因になります）

① 操作

本体下面の
運転切換スイッチを
「自立運転」にします。

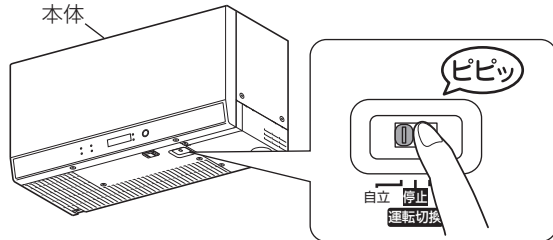

② 使用

自立運転出力用コンセント（本体設置
または増設用（必要な場合のみ））に
家庭内の電気製品の電源プラグを差し
込みます。

自立運転出力用コンセントを使って家庭内電気製品（AC100V、最大15A*まで）を動かすことができます。
※ 本体設置または別設置（必要な場合のみ）ともコンセント1ヶ所につき最大15Aまでとなります。
ただし、2ヶ所同時に使用する場合、コンセント2ヶ所合計の最大電流はお使いになるパワーコンディショナの形名により異なります。

本体設置の自立運転出力用コンセント
100V、最大15A

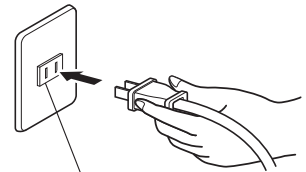
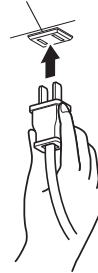

増設用の自立運転出力用コンセント
100V、最大15A
※設置してある場合

形名	PV-PN30K3	PV-PN40K3	PV-PN55K3	PV-PN44KX3
合計最大電流	AC20.0A	AC20.0A	AC27.5A	AC22.0A

自立運転の詳細は **P12** を参照ください。

太陽光発電システムの取り外し・処分について

太陽光発電システムの取り外しには専門技術が必要です。また取り外した太陽光発電システムを処分する場合には、廃棄物処理法、建設リサイクル法に沿って太陽光発電システムを産業廃棄物として適正な方法で処分することが義務付けられています。取外しや処分の作業内容および費用については、販売店様または専門業者様へ事前にご相談ください。

形名	PV-PN30K3/PV-PN40K3 PV-PN55K3/PV-PN44KX3
引き渡し日	
お買上げ店名 (住所) (電話番号)	

三菱電機株式会社

中津川製作所 〒508-8666 岐阜県中津川市駒場町1番3号

この説明書は、再生紙を使用しています。