

〔浴室・トイレ・洗面所用〕

三菱ダクト用換気扇 (24 時間換気機能付 グリル別売タイプ)

本体形名		
VD-10ZLC ₁₁ -IN	VD-15ZLC ₁₀ -IN	VD-18ZLSC ₁₀ -IN
VD-13ZLC ₁₀ -IN	VD-15ZLPC ₁₀ -IN	VD-18ZLC ₁₀ -IN
		VD-20ZLC ₁₀ -IN

*グリルによって据付場所が制限されます。詳細は「9.仕様」を参照してください。

取扱説明書

お客様用

この製品の運転にはコントロールスイッチが必要です。コントロールスイッチの位置を確認してください。

お客様自身では据付けしないでください。(安全や機能の確保ができません)

- この製品は日本国内用ですので日本国外では使用できず、またアフターサービスもできません。
This appliance is designed for use in Japan only and can not be used in any other country. No servicing is available outside of Japan.
- 正しく安全にお使いいただくためにこの説明書をよくお読みください。
なお、ご使用前に「1.安全のために必ず守ること」を確認して、正しく安全にお使いください。
- お読みになった後は、お使いになる方がいつでも見られるところに保管してください。

1.安全のために必ず守ること

誤った取扱いをしたときに生じる危険とその程度を、次の表示で区分して説明しています。

警告	誤った取扱いをしたときに、 死亡や重傷などに結びつく 可能性のあるもの	注意	誤った取扱いをしたときに、 軽傷または家屋・家財などの 物的損害に結びつくもの
-----------	-------------------------------------------	-----------	-----------------------------------------------

本文中や本体に使われている図記号の意味は次のとおりです。

禁止	水ぬれ禁止	分解禁止	接触禁止	指示に従う	アース確認
----	-------	------	------	-------	-------

警告	
禁止	●内釜式風呂を据付けた浴室では使用しない 排気ガスが浴室内に逆流し、一酸化炭素中毒をおこす原因。
禁止	●ガス漏れに気付いたときは、換気扇のスイッチの入・切をしない 爆発・引火の原因。
水ぬれ禁止	●製品に直接水やお湯、かび取剤などをかけない ショート・感電の原因。
分解禁止	●改造や工具を必要とする分解はしない 火災・感電・けがの原因。 分解・修理は修理技術者のいる販売店または当社のお客さま相談窓口にご相談ください。
指示に従う	●お手入れの際は必ず分電盤のブレーカーを切る 感電・けがの原因。
指示に従う	●交流 100V を使用する 直流や交流 100V 以外を使用した場合に感電の原因。
指示に従う	●異常・故障時には、直ちに使用を中止する 発煙・発火・感電・けがの原因。 〔異常・故障例〕 本説明書末尾の「愛情点検」をご参照ください。
アース確認	●湿気が多い場所で使用する場合は、アースが取付けられているか確認する 故障や漏電した場合に感電の原因。 アースの取付けは販売店、電気工事店にご相談ください。

注意	
禁止	●換気扇設置場所で熱気や油煙を発生させない 本体・部品の落下によるけがの原因。
禁止	●換気扇設置場所で中性洗剤以外の洗剤・殺菌剤・消毒剤を頻繁に使用しない 本体・部品の落下によるけがの原因。
禁止	●直接炎のあたるおそれのある場所や有機溶剤・可燃性ガスのある場所では使用しない 火災の原因。
接触禁止	●本体に異常な振動が発生した場合は使用しない 本体・部品の落下によるけがの原因。
接触禁止	●運転中は危険なため、羽根の中に指や物を入れない けがの原因。
指示に従う	●電気工事は必ず電気工事店に依頼する 感電の原因。
指示に従う	●お手入れの際は手袋を着用する 着用しないことけがの原因。
指示に従う	●お手入れの後の部品の据付けは確実に行う 落下によるけがの原因。
指示に従う	●長期間ご使用にならないときは、必ず分電盤のブレーカーを切る 絶縁劣化による感電・漏電火災の原因。

2.特長

24時間換気機能付ダクト用換気扇は換気風量（強・弱）の切り替えが可能であり、「弱」運転で24時間換気を行うことにより、給気口から新鮮な空気を取り入れ室内空気環境を改善します。

〔24 時間換気方式について〕

建材や家具から発生するホルムアルデヒドなどの化学物質や居室に発生する汚染物質や臭気を排出するために、必要換気風量で 24 時間換気します。ただし、24 時間換気を有効に行うには居室に専用給気口を設置しドアにアンダーカットを設けるなど空気の流通経路の確保が必要です。

〔24 時間換気方式の効果〕

- ①建材や家具から発生するシックハウス症候群で問題となっているホルムアルデヒドなどの化学物質が滞留することなく、給気口から新鮮な空気を取り入れます。
- ②居室の中に発生する炭酸ガスなどの汚染物質や臭気を排出し、新鮮な空気を補給して空気のよどみを解消します。
- ③住宅内の湿気を排出し、結露を防止してカビ・ダニの発生を抑制します。

3.各部のなまえ

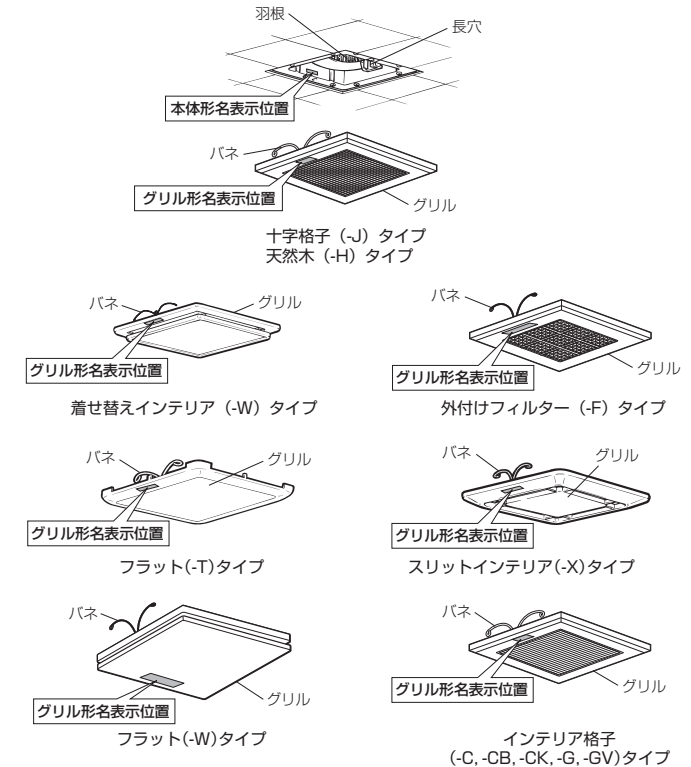

ご使用にあたってのお願い

- スプレー（殺虫剤・整髪用・掃除用など）をかけないでください。
(グリル・羽根の破損、変質の原因となります)
- 高温 (40℃以上) になるところに据付けられていないか確認してください。
(製品の変形やモーターの焼損の原因となります)
- 換気扇設置場所で中性以外の洗剤や消毒剤などを頻繁に使用すると寿命が短くなる場合があります。
- お手入れに下記の溶剤・洗剤を使用しないでください。
(台所用中性洗剤をご使用ください。ただし、柑橘系などの植物系洗剤はプラスチックが破損するおそれがあるため使用しないでください)
シンナー、アルコール、ベンジン、ガソリン、灯油、スプレー、酸性洗剤、アルカリ性洗剤、化学ぞうきんの薬剤、クレンザーなどの研磨材入りの洗剤、殺菌剤、消毒剤など
●天然木 (-H) タイプ以外…中性洗剤をご使用ください。
●天然木 (-H) タイプ… 白木用クリーナーをご使用ください。
(異常音の発生、変質、変色、塗装ががれや故障の原因)

4.使用方法

注意

- 換気扇設置場所で熱気や油煙を発生させない
本体・部品の落下によるけがの原因。
- 換気扇設置場所で中性洗剤以外の洗剤・殺菌剤・消毒剤を頻繁に使用しない
本体・部品の落下によるけがの原因。

運転開始と停止は壁のコントロールスイッチで行います。

- スイッチにより、ランプが点灯して運転中であることが分かるものがあります。
- コントロールスイッチで風量を「強」・「弱」に切り替えることができます。
- コントロールスイッチ (ランプ付) の仕様により、「強」・「弱」切り替えでランプの点灯が薄くなったりちらついたりすることがありますが異常ではありません。

- お願い**
- 浴室使用においては、入浴時以外は浴槽に風呂フタをしてください。(浴室・換気扇のいたみを少なくします)
 - 給気口があるか確認してください。(効果的な換気を行うために必要です)

- お知らせ**
- 浴室使用においては、冬場や湯気の量が多いときなどにグリルから水滴が落ちることがありますが異常ではありません。また、入浴剤をご使用の場合は色のついた水滴になる場合があります。
 - この換気扇は外気逆流や冷気侵入などを低減させるため、排気側に風圧式シャッターを設けています。風圧式シャッターでは急激なドアの開閉や外風の強い時などに、シャッターの閉じる音が聞こえる場合があります。

「強」運転の上手な使いかた

- 浴室・洗面所の水蒸気やトイレの臭いを急速に排出したいときは「強」運転に切り替えます。
- 浴室では入浴後、湯を抜くか、浴槽に風呂フタをして3時間以上換気扇を「強」運転し、浴室を乾燥させます。…結露・カビの発生を抑制して浴室保全に役立ちます。

結露水の排出

…フラット (-T) タイプ



浴室使用においては、グリルに結露水が溜まる場合があります。グリルを傾けて結露水を落としてください。

グリルに両手を掛け少し下へ引き、自分とは反対の方向へグリルを傾けグリルに溜まった結露水を落とす。

- 冬期は週1回を目安とし、シャワーの回数が多いときなどは適宜排水してください。

5. グリルの調整

グリルのはずしかた、据付け方法は「6.お手入れのしかた」を確認してください。

■インテリア格子グリル (-C、-CB、-CK、-G、-GV) の場合

グリルの据付け方向の変更

天井材に合わせてグリルの据付け方向を90° 変更できます。

- (1) マイナスドライバーの先端でパネ固定ピースを矢印①の方向に押し、グリルから抜き取りパネをはずします。
- (2) パネの位置を90° 変更して据付け、パネをパネ固定ピースで固定します。

お願い

- パネ固定ピースは「パチン」と音がするまで挿入して、抜けないことを確認してください。

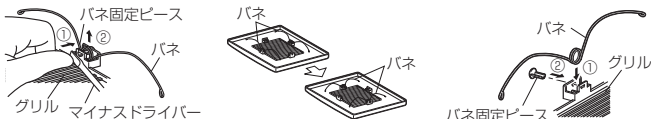

■着せ替えインテリアグリル (P-260GB-W、P-315GB-W) の場合

パネ取付位置の調整

グリルと天井材の間のすき間を調整できます。

パネ取付板調節金具のネジ(左右)をゆるめ、パネ取付板を調節分だけスライドさせて、ネジを締め付け固定します。

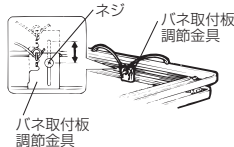

お願い

- 左右の調節を同一にしてください。

パネルの変更

パネルを天井材に変更できます。

- (1) 天井材を切断します。

お願い

- 天井材は厚さ13mm以下のものを使用してください。
- 天井材は重いもの・割れやすいものは避けてください。

グリル形名	A寸法	B寸法	天井材厚量
P-260GB-W	300	12	0.8kg以下
P-315GB-W	340	15	1.0kg以下

単位 (mm)

- (2) グリルを分解します。

- ①グリルBのネジ4本をはずします。
- ②パネル押さえ板のネジ4本をはずしてパネル押さえ板、パネル押さえ、パネルの順に取りはずします。

- (3) 天井材とパネルを入れ替え、天井材の厚みに応じてパネル押さえ端部の折り返し部を切り取り、すき間のないよう組立えます。

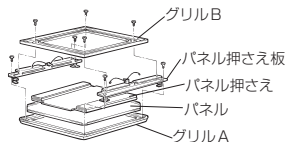

6. お手入れのしかた

グリルにほこりが付着しますと風量低下や異常音発生の原因となります。3か月に1度を目安に、グリルの清掃をしてください。

警告

お手入れの際は必ず分電盤のブレーカーを切る
感電・けがの原因。

注意

お手入れの際は手袋を着用する
着用しないとけがの原因。

お願い

- 洗剤などをご使用の場合は、台所用中性洗剤をご使用ください。ただし、柑橘系などの植物系洗剤はプラスチックが破損するおそれがあるため使用しないでください。
- 台所用中性洗剤は原液のまま使用せず、洗剤に記載の使用量の目安に従い、薄めてご使用ください。
- 洗剤が残らないようによくふき取ってください。
- 3.各部のなまえの「ご使用にあたってのお願い」に記載の溶剤・洗剤を使用しないでください。

1

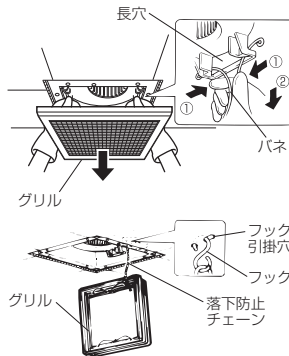

グリルをはずす

- グリルを両手で少し下げ、パネをにぎって本体内部の長穴からはずします。
- パネは片側ずつ取りはずすとスムーズにはずれます。

P-260GB-W、P-315GB-Wの場合

- 落下防止チェーンが付いていますので本体の端子カバー近くのフック引掛穴に引掛けられている落下防止チェーンのフックをはずして、グリルを取りはずします。

2

汚れを取る

- グリルの汚れは、台所用中性洗剤を浸した布でふき取り、洗剤が残らないように乾いた布でよくふき取ります。
- グリル以外の汚れがひどい場合および振動や騒音が発生した場合は、お買上げの販売店かお近くの「三菱電機 ご相談窓口・修理窓口」にご相談ください。

天然木 (-H) タイプのお手入れのしかた

- 市販の紙やすり (#320) でグリルの表面を軽く磨くか、市販の白木用クリーナーをご使用ください。(軽い当たりキズや凹みは、湿った布を当てアイロンで暖めると目立たなくなります)

外付フィルター (-F) タイプのフィルターのお手入れのしかた

- 掃除機でほこりを吸い取ります。

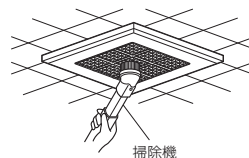

●汚れがひどい場合

- (1) グリルからフィルターを取りはずす

- フィルター枠のツメをグリルからはずします。
- サイズによりツメの個数は異なります。

グリル形名	ツメの個数
P-180GB2-F	4
P-215GB2-F	4
P-260GB2-F	8
P-315GB2-F	16

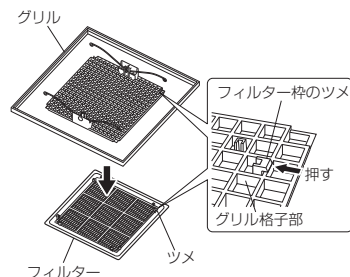

- (2) フィルターの汚れを取る

- 軽く手ではたくかまたは掃除機でほこりを吸い取ります。汚れのひどい場合は、水またはぬるま湯 (40℃以下) に中性洗剤を溶かして押し洗いをし、よく乾かします。

お願い

- 熱湯で洗ったり、直接火にあてて乾かしたり、ドライヤーなどで温風にあてて乾かすことは絶対にしないでください。(変形・変色などの原因となります)

- (3) フィルターをグリルに据付ける

お願い

- 全てのツメが確実に据付けられていることを確認してください。

6. お手入れのしかた つづき

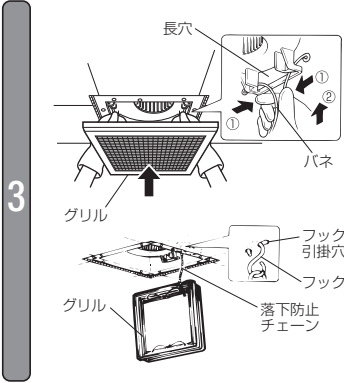

グリルを据付ける

- バネを長穴に差し込み、グリルを軽く上に押し上げます。
- バネは本体側へ片側ずつ差し込むとスムーズに据付けられます。

P-260GB-W、P-315GB-W の場合

- バネを長穴に差し込む前に、落下防止チェーンのフックを、本体の端子カバー近くのフック引掛穴に引掛けます。

7. 修理を依頼する前に

このような動作や事象は異常ではありません。

- この換気扇は風圧式シャッターを設けています。急激なドアの開閉や外風が強い時などに、シャッターの閉じる音が聞こえる場合があります。
- 浴室使用においては、冬場や湿気の量が多い時はグリルから水滴が落ちる場合があります。また、入浴剤をご使用の場合は色のついた水滴になる場合があります。
- ダクト配管が長いまたは曲がりが多い場合は、羽根の回転数が上昇し、運転音が大きくなります。
- 使用環境によっては、部屋の反響などにより、音が大きく聞こえる場合があります。
- コントロールスイッチ（ランプ付）の仕様により、「強」、「弱」運転切替えてランプの点灯が薄くなったり、ちらついたりすることがあります。

当社ホームページの「よくあるご質問FAQ」もご確認ください。
(<http://faq01.mitsubishielectric.co.jp/category/show/270>)

このような症状があれば点検してください。

● コントロールスイッチを入れても換気扇が運転しない。	● プレーカーが切れていたり、停電ではありませんか？
● 換気されない、換気量が不足する。	● 羽根が回転しているか確認してください。運転音が小さく、運転しているか分かりにくい場合があります。
● 運転中に異音がある。	● 羽根に異物が付着していませんか？ 給気不足ではありませんか？ (給気ガラリ、給気口は開いていますか？)
● グリルから室内に風が吹き返す。	● 屋外フードにほこりが堆積していませんか？
● 運転中に振動がある。	● グリルや本体が確実に据付けられていますか？
● グリルがはずれかけている。または傾いている。	● 本体に確実に据付けてください。

電源を切って必ず販売店に点検・修理を依頼してください。
費用については販売店に相談してください。

8. アフターサービス

■補修用性能部品の保有期間

- 当社は、この換気扇の補修用性能部品を、製造打ち切り後6年保有しています。補修用性能部品とは、その製品の機能を維持するために必要な部品です。
- 長年ご使用いただくためには換気扇のメンテナンスが必要です。
- モーターは消耗部品です。

■修理を依頼されるときは

- 修理料金は 技術料+部品代(＋出張料)などで構成されています。
- 技術料…製品の点検や故障した製品を正常に修復するための料金です。
- 部品代…修理に使用した部品代金です。
- 出張料…お客様の要望により、製品のある場所へ技術員を派遣する費用(出張料)や有料駐車場の費用(駐車料)を別途いただく場合があります。

●ご連絡いただきたい内容

1. 品名	ダクト用換気扇
2. 形名	VD-○○○○
3. お買上げ日	○年 ○月 ○日
4. 故障の状況	(できるだけ具体的に)
5. ご住所	(付近の目印など)
6. お名前・電話番号・訪問希望日	

ご相談窓口・修理窓口のご案内 (住宅用換気送風機)

取扱い・修理のご相談は、まずお買上げの販売店・施工者・設備業者へ

●お買上げの販売店にご依頼できない場合(転居や贈答品などは)、**各窓口**へお問い合わせください。

■お問合せ窓口におけるお客様の個人情報のお取り扱いについて
三菱電機株式会社は、お客様からご提供いただきました個人情報、下記のとおり、お取り扱いします。

- お問合わせ(ご依頼)いただいた修理・保守・工事および製品のお取り扱いに関連してお客様よりご提供いただいた個人情報、本目的ならびに製品品質・サービス品質の改善、製品情報のお知らせに利用します。
- 上記利用目的のために、お問合わせ(ご依頼)内容の記録を残すことがあります。
- あらかじめお客様からご了承をいただいている場合および下記の場合を除き、当社以外の第三者に個人情報を提供・開示することはありません。
 - ①上記利用目的のために、弊社グループ会社・協力会社などに業務委託する場合。
 - ②法令等の定める規定に基づく場合。
- 個人情報に関するご相談は、お問合わせをいただきました窓口にご連絡ください。

ご相談窓口 住宅用換気送風機の購入相談・取扱い方法 受付時間365日24時間

●三菱電機換気送風機技術相談センター

フリーダイヤル **0120-726-471** (無料)
携帯電話・PHS対応
三菱電機株式会社 中津川製作所
〒508-8666 岐阜県中津川市駒場町1番3号
FAX (0573) 66-5659 (有料)

■ご相談対応 平日(土・日・祝及び弊社休日以外)
9:00~12:00 13:00~19:00

■上記時間帯以外のご相談(受付のみ)
●三菱電機お客さま相談センター

フリーダイヤル **0120-139-365** (無料)
いつもワンキュー 365日
フリーダイヤルをご利用いただけない場合は TEL (03)3414-9655 (有料)

修理窓口 住宅用換気送風機の修理の問合せ・修理の依頼 受付時間365日24時間

●三菱電機修理受付センター

フリーダイヤル **0120-56-8634** (無料)
http://www.melsc.co.jp
携帯電話・PHSの場合
TEL **0570-01-8634** (有料)
FAX **0570-03-8634** (有料)

フィーチャーフォン
空メールの送り先：
fc8634@melsc.jp
または2次元コードからアクセス。
URLをメール返信します。

●所在地、電話番号などについては変更になることがありますので、あらかじめご了承願います。
●電話番号をお確かめのうえ、お間違えのないようにおかけください。

S18A-KANKI

長期使用製品安全表示制度に基づく本体表示について

【本体への表示内容】
※経年劣化により危害の発生が高まるおそれがあることを注意喚起するために電気用品安全法で義務付けられた右の内容を本体に表示しています。

【設計上の標準使用期間とは】
※運転時間や湿度など、標準的な使用条件(右表による)に基づく経年劣化に対して、製造した年から安全に支障なく使用することができると見込まれる期間です。
※本製品の設計上の標準使用期間は、製造年を始期とし、JIS C 9921-2に基づいて算出したもので、無償保証期間とは異なります。また、偶発的な故障を保障するものではありません。
●本製品は取扱説明書記載の設置場所の想定時間を用いて設計上の標準使用期間を算出しています。
●「経年劣化」とは長期にわたる使用や放置に伴い生ずる劣化をいいます。

【製造年】本体に西暦4ケタで表示してあります
【設計上の標準使用期間】15年
設計上の標準使用期間を超えて使用されますと、経年劣化による発火・けが等の事故に至るおそれがあります。

■標準使用条件 JIS C 9921-2	
電圧	単相 100V 定格電圧による
周波数	50Hzおよび60Hz 定格周波数による
湿度	20℃
温度	65% JIS C 9603 から引用
設置条件	標準設置 設計説明書による
負荷条件	定格負荷 「9.仕様」による
想定時間	1年間の使用時間 換気時間 ^{注)} 台所 2410時間/年 浴室 2193時間/年 トイレ 2614時間/年 浴室 1671時間/年

注^{*)} 24時間換気の場合は、8760時間/年とします。

愛情点検 ☆長年ご使用の換気扇の点検を！

ご使用の際このようなことはありませんか。

- スイッチを入れても羽根が回転しない。
- 運転中に異常音や振動がある。
- 回転が遅いまたは不規則。(モーターはメンテナンスが必要な部品です)
- こげ臭いにおいがする。
- 本体据付部に腐食、破損などがある。

故障や事故防止のため、電源を切って必ず販売店にご連絡ください。点検・修理に要する費用は販売店にご相談ください。

この製品には地球環境保護の一環として再資源化ができるように主なプラスチック部品に材質名を表示しています。(材質名は主材料に(ISO規定の略号を使用。))

お客さまメモ
サービスを依頼されるとき便利です。

形名	_____
お買上げ年月日	____年 ____月 ____日
お買上げ店名(住所)(電話番号)	(_____) (_____) (_____)

9.仕様

電圧100V

本体形名	グリル						質量 (kg)	設定	消費電力 (W)		開放風量 (m³/h)		有効換気量 (m³/h)				騒音 (dB)		
	形名	タイプ	色調	据付場所					50Hz	60Hz	50Hz	60Hz	パイプ長さ 20m 時		パイプ長さ 30m 時		50Hz	60Hz	
				浴室	トイレ洗面所	居間店舗事務所							50Hz	60Hz	50Hz	60Hz			
VD-10ZLC11-IN	P-180GB2-J	十字格子	クールホワイト	○	○	○	1.4	強	7.2	9.3	90	95	75	77	70	71	21.5	22	
	P-180GB2-C	インテリア格子	クールホワイト	○	○	○	1.4		7.2	9.3	90	95	75	77	70	71	21.5	22	
	P-180GB2-CB	インテリア格子	ライトベージュ	○	○	○	1.4	24時間換気(弱)	3.5	3.9	55	55	47	47	44	44	15.5	15.5	
	P-180GB2-CK	インテリア格子	マットブラック	○	○	○	1.4		3.5	3.9	55	55	47	47	44	44	15.5	15.5	
	P-180GB-H	天然木	-	×	×	○	1.4	強	7.2	9.3	90	95	75	77	70	71	21.5	22	
	P-180GB-T	フラット	クールホワイト	○	○	○	1.4	24時間換気(弱)	3.5	3.9	50	50	44	44	41	41	14.5	14.5	
								強	7.2	9.3	85	90	73	75	69	70	23	23.5	
P-180GB2-F	外付フィルター	クールホワイト	×	○	○	1.4	強	7.2	9.3	85	90	73	75	69	70	23	23.5		
VD-13ZLC10-IN	P-215GB2-J	十字格子	クールホワイト	○	○	○	1.6	強	13	15.5	125	130	102	102	93	93	27.5	28.5	
	P-215GB2-C	インテリア格子	クールホワイト	○	○	○	1.6		13	15.5	125	130	102	102	93	93	27.5	28.5	
	P-215GB2-CB	インテリア格子	ライトベージュ	○	○	○	1.6	24時間換気(弱)	5.5	5.5	70	65	51	49	47	45	19	18.5	
	P-215GB2-CK	インテリア格子	マットブラック	○	○	○	1.6		5.5	5.5	70	65	51	49	47	45	19	18.5	
	P-215GB-H	天然木	-	×	×	○	1.6	強	13	15.5	125	130	102	102	93	93	28	29	
	P-215GB-T	フラット	クールホワイト	○	○	○	1.6	24時間換気(弱)	5.5	5.5	70	65	51	49	47	45	18	17.5	
								強	13	15.5	120	125	99	99	90	90	27.5	28.5	
P-215GB-W	フラット	クールホワイト	×	○	○	1.8	強	13	15.5	120	125	99	99	90	90	26.5	27.5		
P-215GB-X	スリットインテリア	クールホワイト	○	○	○	1.6	24時間換気(弱)	5.5	5.5	65	60	49	47	45	44	19.5	19		
							強	13	15.5	115	120	96	97	88	90	31	32		
P-215GB2-F	外付フィルター	クールホワイト	×	○	○	1.6	強	13	15.5	120	125	99	99	90	90	28.5	29.5		
VD-15ZLC10-IN	P-260GB2-J	十字格子	クールホワイト	○	○	○	2.7	強	14	15.5	180	175	122	126	106	112	29.5	28.5	
	P-260GB2-C	インテリア格子	クールホワイト	○	○	○	2.9		14	15.5	180	175	122	126	106	112	29.5	28.5	
	P-260GB2-CB	インテリア格子	ライトベージュ	○	○	○	2.9	24時間換気(弱)	5	6	90	90	60	60	55	55	17	17	
	P-260GB2-CK	インテリア格子	マットブラック	○	○	○	2.9		5	6	90	90	60	60	55	55	17	17	
	P-260GB2-G	インテリア格子	ライトオーク	○	○	○	2.9	強	14	15.5	170	165	118	123	104	109	29	28	
	P-260GB2-GV	インテリア格子	プレミアムシルバー	○	○	○	2.9	24時間換気(弱)	5	6	90	90	60	60	55	55	16.5	16.5	
	P-260GB-H	天然木	-	×	×	○	2.9	強	14	15.5	175	170	120	125	105	110	29	28	
VD-15ZLPC10-IN	P-260GB-T	フラット	クールホワイト	○	○	○	2.9	24時間換気(弱)	5	6	90	90	60	60	55	55	16.5	16.5	
	P-260GB-W	着せ替えインテリア	クールホワイト	×	×	○	3.5	強	14	15.5	210	205	135	145	117	124	34	33.5	
								24時間換気(弱)	7	8.5	110	110	82	82	75	75	20	20	
	P-260GB2-F	外付フィルター	クールホワイト	×	○	○	2.8	強	14	15.5	215	210	137	146	117	129	34.5	34	
	VD-18ZLSC10-IN	P-315GB2-J	十字格子	クールホワイト	○	○	○	3.6	強	31	35.5	265	260	178	180	156	160	39	38.5
		P-315GB2-C	インテリア格子	クールホワイト	○	○	○	3.8		31	35.5	265	260	178	180	156	160	39	38.5
		P-315GB2-CB	インテリア格子	ライトベージュ	○	○	○	3.8	24時間換気(弱)	11.5	12.5	140	140	98	98	88	87	22.5	22.5
P-315GB2-CK		インテリア格子	マットブラック	○	○	○	3.8	11.5		12.5	140	140	98	98	88	87	22.5	22.5	
P-315GB2-G		インテリア格子	ライトオーク	○	○	○	3.8	強	31	35.5	265	260	178	180	156	160	39	38.5	
P-315GB2-GV		インテリア格子	プレミアムシルバー	○	○	○	3.8	24時間換気(弱)	11.5	12.5	140	140	98	98	88	87	23	23	
P-315GB-H		天然木	-	×	×	○	3.8	強	31	35.5	260	255	177	179	156	159	39	38.5	
VD-18ZLC10-IN	P-315GB-T	フラット	クールホワイト	○	○	○	2.9	24時間換気(弱)	7	8.5	110	110	82	82	75	75	20.5	20.5	
	P-315GB-W	着せ替えインテリア	クールホワイト	×	×	○	4.5	強	20	23	210	205	135	145	117	124	34	33.5	
								24時間換気(弱)	7	8.5	110	110	82	82	75	75	20	20	
	P-315GB2-F	外付フィルター	クールホワイト	×	○	○	2.8	強	20	23	215	210	137	146	117	129	34.5	34	
	VD-20ZLC10-IN	P-315GB2-J	十字格子	クールホワイト	○	○	○	4	強	26	29.5	320	310	268	253	250	232	31	30
		P-315GB2-C	インテリア格子	クールホワイト	○	○	○	4.2		26	29.5	320	310	268	253	250	232	31	30
		P-315GB2-CB	インテリア格子	ライトベージュ	○	○	○	4	24時間換気(弱)	11.5	13	170	170	145	145	136	137	20	20
P-315GB2-CK		インテリア格子	マットブラック	○	○	○	4	11.5		13	170	170	145	145	136	137	20	20	
P-315GB2-G		インテリア格子	ライトオーク	○	○	○	4.2	強	26	29.5	310	300	261	247	240	229	31.5	30.5	
P-315GB2-GV		インテリア格子	プレミアムシルバー	○	○	○	4.2	24時間換気(弱)	11.5	13	170	170	145	145	136	137	21	21	
P-315GB-H		天然木	-	×	×	○	4.2	強	26	29.5	310	300	261	247	240	229	31	30	
VD-20ZLC10-IN	P-315GB-T	フラット	クールホワイト	○	○	○	4	24時間換気(弱)	11.5	13	170	170	145	145	136	137	20.5	20.5	
	P-315GB-W	着せ替えインテリア	クールホワイト	×	×	○	4.9	強	44	49	420	400	354	340	330	319	36.5	35.5	
								24時間換気(弱)	13.5	16	210	210	170	170	160	160	23	23	
	P-315GB2-F	外付フィルター	クールホワイト	×	○	○	4.1	強	44	49	410	390	345	333	320	311	37.5	36.5	
	P-315GB2-F	外付フィルター	クールホワイト	×	○	○	4.1	24時間換気(弱)	13.5	16	210	210	170	170	160	160	23	23	
								強	44	49	410	390	345	333	320	311	37	36	

※特性は JIS C 9603 に基づく開放時の値です。
 ※騒音値は無響室での測定値です。実据付状態では反響音などを含むためこれより高くなります。
 ※加圧を配管相当長としてみなし、ダクトや屋外フードの圧力損失を考慮して 20m、30m 時の換気量を「有効換気量」と称しています。(戸建住宅は 20m、集合住宅は 30m を想定)