



産業扇用システム部材 **速度調節器**

形名

**FS-5TA4**

**据付工事・取扱説明書**

速度調節器は三菱有圧換気扇・シロッコファン・斜流ダクトファンなどの風量調節を行うためのものです。据付工事を始める前およびご使用前に、この説明書をよくお読みになり、正しく安全に据付けてご使用ください。

工事店さまへ

…据付工事は販売店・工事店さまが実施してください。  
(お客さま自身で工事しないでください)





**据付工事終了後は、必ずこの説明書をお客さまにお渡しください。**





お客さまへ

…お読みになった後は、お使いになる方がいつでも見られるところに保管してください。

# 安全のために必ず守ること

誤った取扱いをしたときに生じる危険とその程度を次の表示で区分して説明しています。

 <b>警告</b>		誤った取扱いをしたときに死亡や重傷などに結びつく可能性があるもの	
 <p>分解禁止</p>	<ul style="list-style-type: none"> <li>●改造や分解はしない (火災・感電・けがの原因) 修理はお買上げの販売店または当社の「三菱業務用/産業用換気送風機修理窓口・ご相談窓口」にご相談ください。</li> </ul>	 <p>指示に従い必ず行う</p>	<ul style="list-style-type: none"> <li>●交流 100V を使用する (直流や交流 100V 以外を使用すると火災や感電の原因)</li> <li>●電気工事は電気設備の技術基準や内線規程に従って安全・確実に行う (接続不良や誤った電気工事は感電や火災の原因)</li> <li>●お手入れの際は、必ず分電盤のブレーカーを切る (通電状態では感電やけがをする原因)</li> </ul>
 <p>水ぬれ禁止</p>	<ul style="list-style-type: none"> <li>●製品を水につけたり、水をかけたりしない (ショート・感電の原因)</li> </ul>		

 <b>注意</b>		誤った取扱いをしたときに軽傷または建物・機械などの物的損害に結びつくもの	
 <p>禁止</p>	<ul style="list-style-type: none"> <li>●直接炎のあたるおそれのある場所には据付けない (火災の原因)</li> </ul>	 <p>指示に従い必ず行う</p>	<ul style="list-style-type: none"> <li>●据付工事は十分強度のあるところを選んで確実に行う (落下によりけがをする原因)</li> <li>●据付けやお手入れの際は手袋を着用する (着用しないとけがをする原因)</li> </ul>
 <p>風呂・シャワー室での使用禁止</p>	<ul style="list-style-type: none"> <li>●浴室など湿気が多い場所(相対湿度 85% 以上)には据付けない (感電および故障の原因)</li> </ul>		

# 各部のなまえと外形寸法図

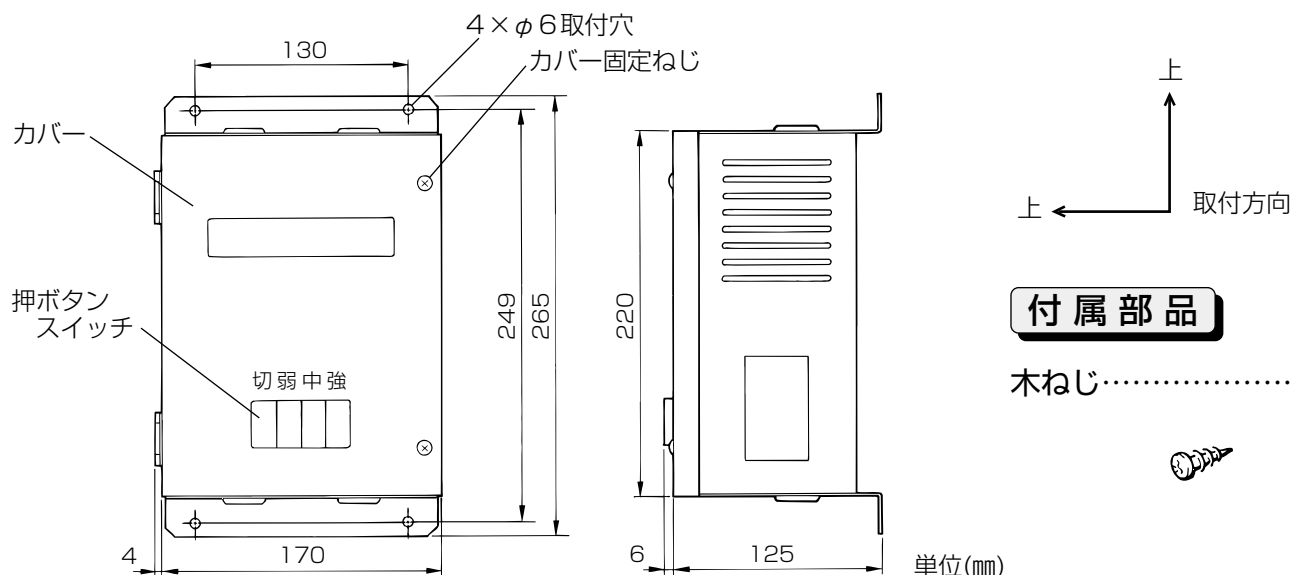

## 付属部品

木ねじ……………4本



## 仕様

制御方法	単相トランスタップ電圧制御方式
使用電源	単相100V 50/60Hz
最大許容電流	定格電流5A (起動電流10A 5分以下)
使用温度範囲	0℃～+40℃

## 適用機種

適用機種はカタログの適用機種一覧表で確認してください。

# 据付け前のお願い

次のような場所には据付けないでください。

- 高温 (40℃以上) になる場所、低温 (0℃以下) になる場所
- 湿気の多い場所や水のかかる場所
- 屋外・直射日光が当たる場所
- 油煙・蒸気の多い場所
- 亜硫酸ガスなど有害ガスや腐食性ガスの発生するおそれのある場所
- 農薬など薬品のかかるおそれのある場所
- 養鶏・養豚場のようなほこりの多い場所

直接壁などに埋め込む据付けはしないでください。

# 据付方法

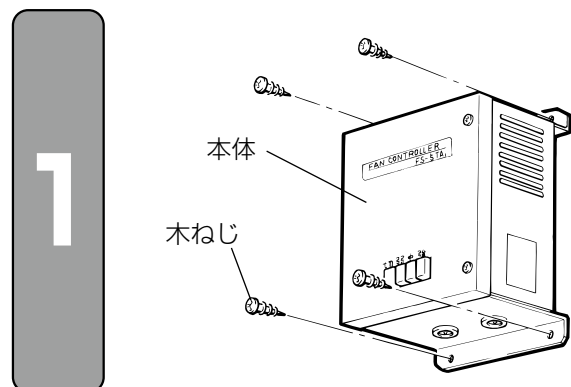

## 本体の据付け

付属の木ねじ (4本) でしっかりと壁に固定する。

## お願い

- コンクリートの場合は市販のコンクリートビスを使用してください。

# 据付方法 つづき

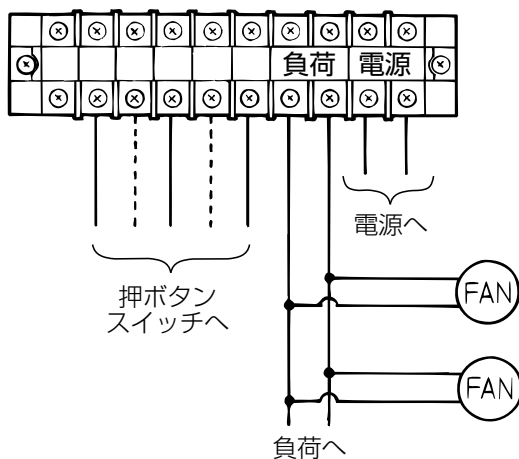
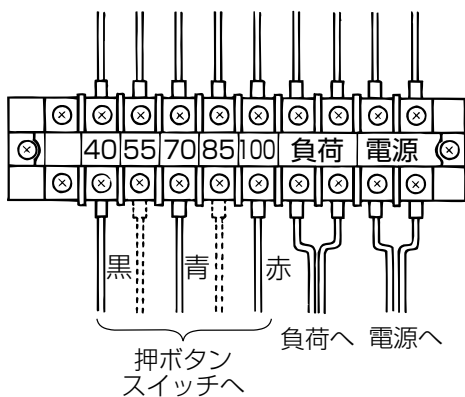
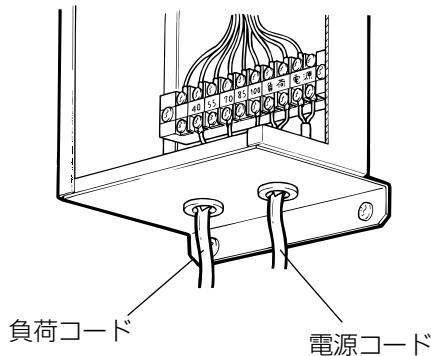
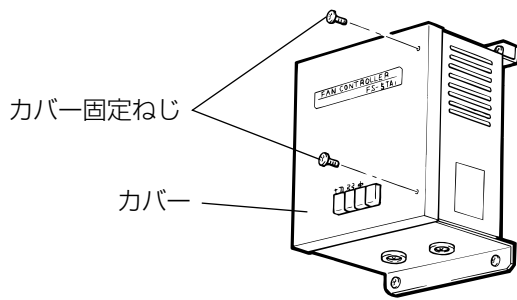

## 電気工事

1. カバー固定ねじ (2本) をはずしてカバーを開ける。

2. 端子台に接続する。  
「電源」・「負荷」コードを本体内部の端子台に確実に接続する。

### お願い

- 誤結線のないよう確認のうえ結線してください。

3. カバーを元どおり閉じる。

### 出力電圧を変更する場合

工場出荷時は、40、70、100V に結線してあります。40、55、70、85、100V に出力電圧が選択できます。

- 電線は「強」→赤、「中」→青、「弱」→黒に色分けしてありますので電圧の高い方から赤・青・黒の順に結線する。

### お願い

- 送風機の周囲温度が低いときに「弱」で運転すると回転が不安定になることがあります。故障ではありません。「強」で運転するか、「強」でしばらく運転して「中」または「弱」に切替えると安定して運転できます。
- 1つの端子に複数の電線を接続しないでください。ジョイントボックスを使用して接続したものを端子に接続してください。

### 2台以上の換気扇と接続する場合

2台以上の換気扇などをコントロールする場合は左図のように結線する。

- カタログの適用機種台数以下とする。

# 使用方法

押ボタンスイッチ

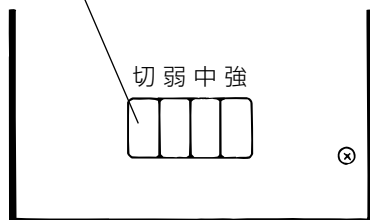

## 運転する

押ボタンスイッチの「強」・「中」・「弱」いずれかを押す。

## 停止する

押ボタンスイッチの「切」を押す。

# お手入れのしかた

## 警告

- お手入れの際は必ず分電盤のブレーカーを切る  
(通電状態では感電やけがの原因)

## 注意

- お手入れの際は手袋を着用する  
(着用しないとけがの原因)

本体カバーの汚れは中性洗剤を浸した布でふき取り、洗剤が残らないように乾いた布でよくふき取る。

## お願い

- お手入れに下記の溶剤・洗剤を使用しないでください。(変質・変色する原因になります)  
シンナー、アルコール、ベンジン、ガソリン、灯油、スプレー、アルカリ洗剤、化学ぞうきんの薬剤  
クレンザー等けんま材入りの洗剤

# アフターサービス

アフターサービスは、お買上げの販売店かお近くの「三菱業務用/産業用換気送風機 修理窓口・ご相談窓口」にご相談ください。

## ■補修用性能部品の保有期間

当社は、この速度調節器の補修用性能部品の製造打切り後9年保有しています。  
補修用性能部品とは、この製品の機能を維持するために必要な部品です。

この製品は日本国内用ですので日本国外では使用できず、またアフターサービスもできません。  
This appliance is designed for use in Japan only and can not be used in any other country.  
No servicing is available outside of Japan.

## 三菱電機株式会社

中津川製作所 〒508-8666 岐阜県中津川市駒場町1番3号

■平日9:00~12:00 13:00~17:00 (祝祭日・当社休日を除く)  
換気送風機技術相談センター 電話0120-726471

この説明書は、  
再生紙を使用  
しています。