



レンジフードファン用レバー式壁スイッチ

形名

P-603SW



形名コード 539P56

取扱説明書(据付説明書付)

この壁スイッチはレンジフードファンの運転に使用します。据付け時には、市販のJIS C 8340の1個用スイッチボックス（金属製）が必要です。

■据付けを始める前に、この説明書をよくお読みになり、正しく安全に据付けてください。

■据付けはお買上げの販売店・工事店様が実施してください。（お客様自身で工事しないでください）

**据付け終了後は、必ずこの説明書をお客様にお渡しください。**

■ご使用の前にこの説明書をよくお読みになり、正しくお使いください。

■お読みになった後は、お使いになる方がいつでも見られるところに保管してください。

■仕様

電源	AC100V
適合負荷電流	4A
ランプ	照明「切」状態で点灯

この製品は日本国内用ですので日本国外では使用できず、またアフターサービスもできません。  
This appliance is designed for use in Japan only and cannot be used in any other country. No servicing is available outside of Japan.

安全のために必ず守ること

誤った取扱いをしたときに生じる危険とその程度を次の表示で区分して説明しています。

<b>警告</b> 誤った取扱いをしたときに死亡や重傷などに結びつく可能性のあるもの	
<b>禁止</b> コンセントの入・切スイッチとして使用しない コンセントで定格電流以上の機器（ドライヤーなど）を使用すると火災・発煙・故障の原因	<b>注意</b> 定格電圧・適合負荷電流範囲で使用する 間違った電圧に接続すると火災・感電の原因 指示に従い必ず行う
<b>水ぬれ禁止</b> 水につけたり、水をかけたりしない ショート・感電の原因	<b>注意</b> 誤った取扱いをしたときに軽傷または家屋・家財などの物的損害に結びつくもの  電気工事は電気設備技術基準や内線規程に従って有資格者である電気工事士が安全・確実に行う 接続不良や誤った電気工事は感電・火災の原因  指示に従い必ず行う 据付けの際は手袋を着用する 着用しないとけがの原因
<b>ぬれ手禁止</b> ぬれた手で操作しない 感電の原因	
<b>分解禁止</b> 改造や必要以上の分解はしない 火災・感電・けがの原因 分解・修理は修理技術者のいる販売店または当社のお客様相談窓口にご相談ください	
<b>風呂・シャワー室での使用禁止</b> 浴室内据付けや雨水がかかるような屋外据付けはしない 火災・感電の原因	

各部のなまえと使用方法および外形寸法図

照明を点灯する

照明入・切スイッチの右側を押して「入」、左側を押して「切」にする。

- 照明ランプ「入」……表示ランプ消灯
- 照明ランプ「切」……表示ランプ点灯

運転をする・風量を切替える

風量切替レバーを回して「強」「中」「弱」から選択

停止する

風量切替レバーを回して「切」を選択

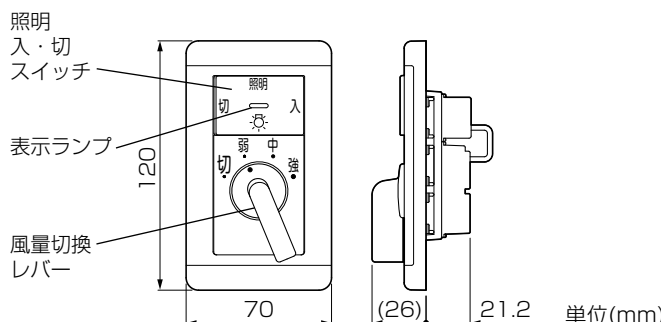

# 据付説明書

## 据付け前のお願い

この製品は三菱電機製レンジフードファン 3 ノッチ壁スイッチタイプと組合わせて使用してください。それ以外の組合せで使用しないでください。(故障の原因)

## 結線図

太線部分は有資格者である電気工事士にて施工してください。

壁スイッチタイプ(電動給気シャッター付)に接続する場合

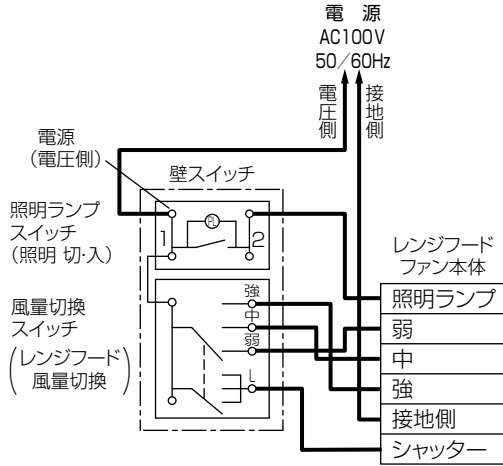

壁スイッチタイプ(電動給気シャッターなし)に接続する場合

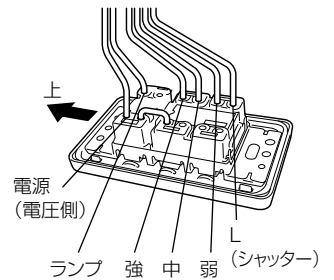
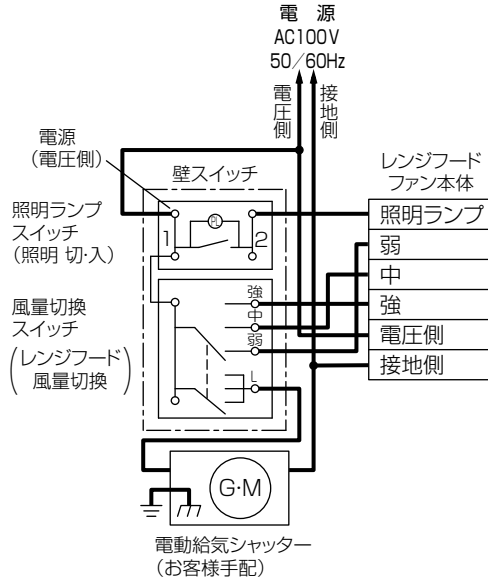

### お願い

- 据付け後、結線を確認する場合は、据付けと逆の順序でスイッチを取りはずします。
- 結線終了後、電源を入れる前に、結線が間違っていないか再度確認してください。
- 単線φ1.6のVVFケーブルを使用してください。
- 電線被ふくは13mm皮むきしてください。(皮むき寸法を間違えると火災や漏電の原因)
- 端子台に確実に接続されていることを確認してください。

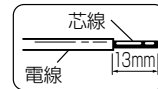

## 据付方法

1

1. 風量切換レバーを引き抜く。
2. マイナスドライバーでスイッチ裏側からカバー・化粧板をはずし、表側から化粧枠をはずす。

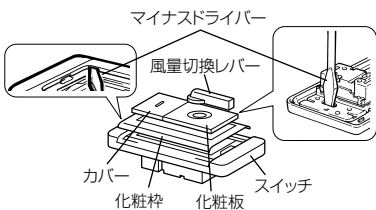

2

1. あらかじめ用意されている連絡電線を、結線図に従ってスイッチに接続する。
2. スイッチをスイッチボックスにねじ2本で固定し、化粧枠、化粧板、カバーを取り付ける。
3. 風量切換レバーは切欠き部(○)を合わせて差し込む。

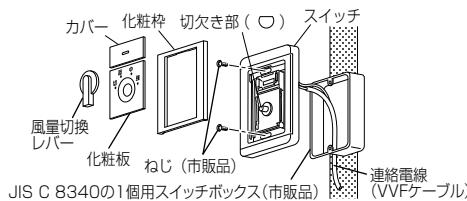

## カバー・化粧板・化粧枠のはずしかた



## 試運転

据付け後、試運転を行い、使用方法のとおりレンジフードファンが動作するか確認する。

- レンジフードファンが運転しないとき、風量の切換えおよび電動給気シャッターが動作しないとき、照明ランプが点灯しないときは、誤結線です。電源を切り正しく結線をし直してください。

## アフターサービス

ご不明な点や修理に関するご相談はお買上げの販売店か下記窓口にご相談ください。

■ご相談窓口

三菱電機 換気送風機技術相談センター 電話：0120-726-471(無料)  
平日 9:00~12:00 13:00~17:00(土・日・祝・弊社休日以外)

※電話番号などについては変更になることがありますので、あらかじめご了承ください。

## 三菱電機株式会社

中津川製作所 〒508-8666 岐阜県中津川市駒場町1番3号