

# MITSUBISHI

三菱屋外取付用ファン  
**V-10ZPX**  
**V-13ZPX**  
 取付・取扱説明書

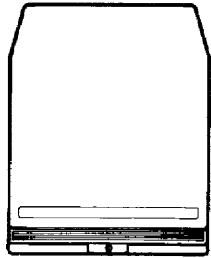

取付工事は、お買上げの販売店、または専門の工事店にご依頼ください。

このたびは、三菱屋外取付用ファンをお買上げいただきまして、まことにありがとうございます。

ご使用前に必ずこの取付・取扱説明書をお読みください。  
 ご使用の電気品の説明書は、保存しておいてください。  
 万一、ご使用中にわからないことや不都合が生じたとき、きつとお役に立ちます。

## 1 各部の名称

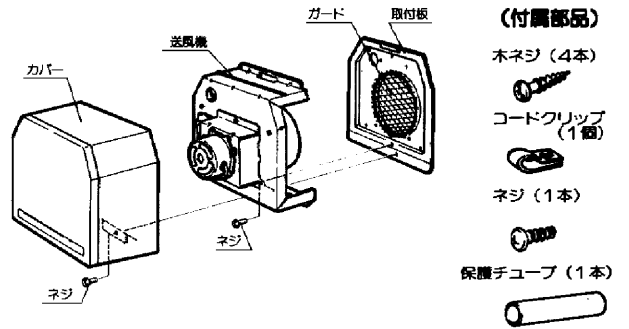

## 2 外形寸法図

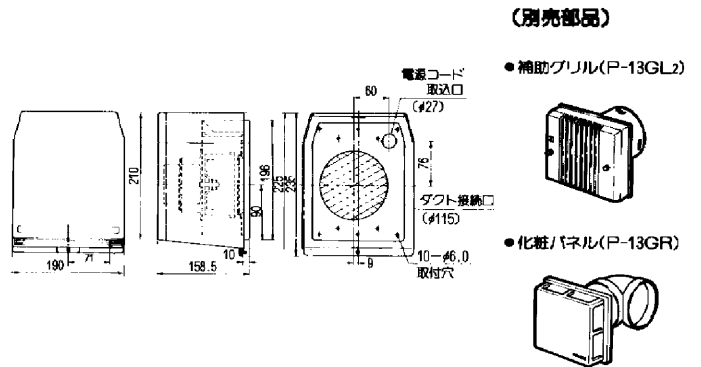

## 3 特に注意していただきたいこと

- 40℃を超える暑気の中で使用しないでください。
- 自分自身での修理・改造は、行わないでください。

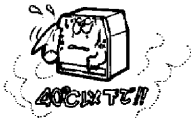

- 本体は壁面に垂直に取付けてください。横取付けや、かたむけた取付けはしないでください。
- 吸込口は、ダクトにより壁面、天井面どこでも取付けられます。

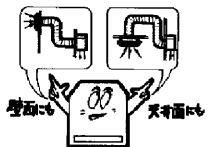

- 本体取付けの両面寸法を確認してください。
- 保守点検の可能な場所に取付けてください。

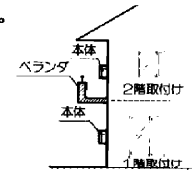
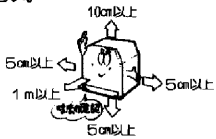

### 取付上の注意

- 金属板強りの木造壁へ取付ける場合は、絶縁板を取付けた上に取付けてください。なお、詳細は、内線規定に基づいた電気工事を行ってください。
- 取付けは、しっかりと確実に取付けてください。取付けた後確実に取付けられているか確認してください。

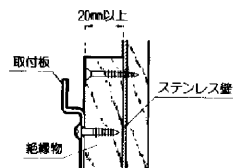

## 4 取付方法

取付場所が決まりましたら、次の方法で取付けてください。

1. 壁にφ115の穴をあけ、パイプを埋込んでください。(4番VU、VP管)
  - 室外に向けて傾斜させてください。
  - パイプと穴とのスキマをシール剤でコーキングしてください。
  - パイプは、外壁より5mm出るようにし内壁面は、同一になるようにしてください。

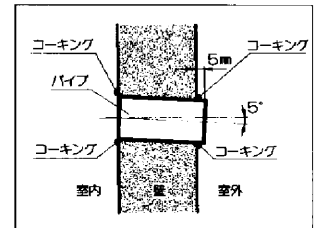

2. 外壁へ電源コードを出します。

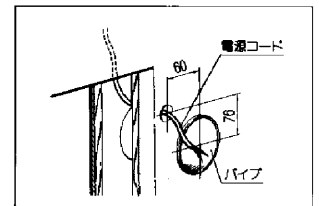

3. スリーブを取付板に取付けます。(スリーブは、客先手配)
  - 電源コードをスリーブに通します。

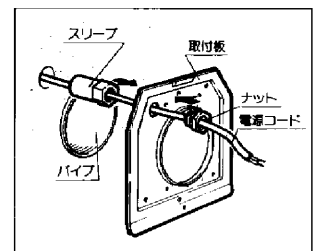

## 4 取付方法

4. 取付板を壁に、付属の本ネジで取付けてください。  
取付後、シール材により、全周を防水処理してください。

### 取付後の確認

- 取付板は、しっかりと確実に取付けてください。

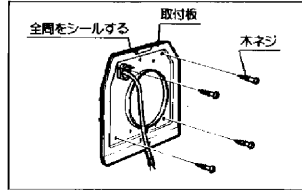

5. 送風機を取付板に取付けてください。  
送風機上部の穴を取付板の引掛部に掛けネジで固定する。

### ご注意

- 小動物の侵入する恐れのある場合は、ガードをつけてください。それ以外の場合は、必要ありません。取外してから、送風機を取付けてください。

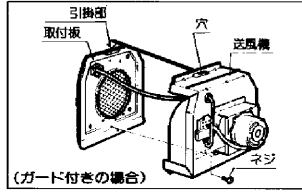

## 6. 配線工事

配線工事は、必ず専門の電気工事店へご依頼ください。

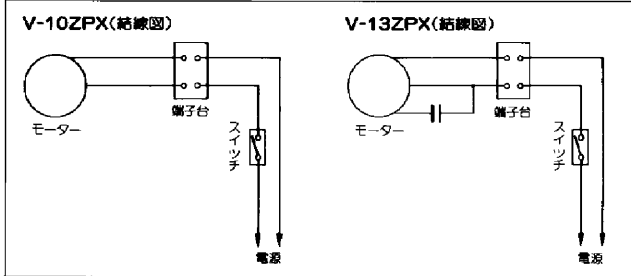

-4-

- スリーブより出ている電源コードを連結端子に差込んでください。

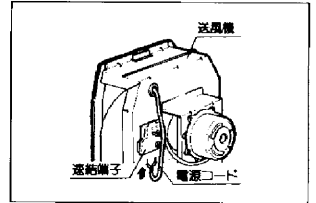

### 屋外コンセントを使用する場合

- 市販のキャプタイヤケーブル(3芯)を用意してください。右図のように機内を配線し屋外コンセントに接続してください。キャプタイヤケーブルには、付属の保護チューブをかぶせコードクリップで本体に固定してください。機内のコードのたるみを取付けているコードクリップで固定してください。

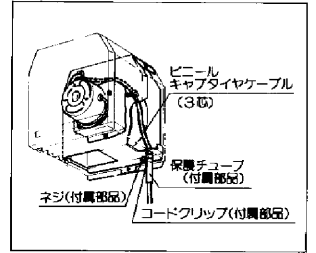

7. カバーを取付けてください。

- 取付板上部の引掛部にカバー上部を掛けてからネジで固定してください。

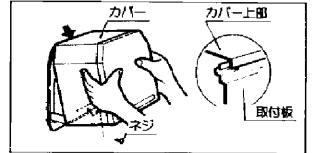

## 5 ご使用方法

換気する場合	止める場合
壁スイッチを「入」にしてください。	壁スイッチを「切」にしてください。

※ 壁スイッチは、この製品には同梱されておりませんので市販品をお求めください。

-5-

## 6 お手入れのしかた

- お手入れの際は、必ず電源を切ってから行ってください。(回転部に接する場合は、他の人がスイッチを入れないように処置してから行ってください)
- お手入れのときは、板金部品などの切り口により手を切る場合がありますので、厚手の手袋を着用して行ってください。
- カバーの汚れ、別売部品の補助グリルまたは、化粧パネルの汚れの清掃は、下記の方法で行なってください。

### 1. お手入れのしかた

- 補助グリル、または、化粧パネルやカバーの汚れは、ぬるま湯にひたした布で軽くふき取ってください。汚れのひどい場合は、石けん水(中性洗剤)を含ませた布で汚れを落とし、更に乾いた布でふき取ってください。

### ご注意

- プラスチックや塗装面の清掃には、次の薬品などは使用しないでください。色があせたりつやがなくなることがあります。揮発性の溶剤(ガソリン・シンナー・アルコール・ベンジン・灯油など)、スプレー・みがき粉など。
- 化学ぞうきんでこすったり、長時間接触させたままにしておきますと、変質したり、塗料がはげたりすることがありますのでご注意ください。
- 送風機部分の汚れが著しくなり、異常な振動、騒音が発生した場合は、最寄りの「三菱電機お客さま相談センター」へご相談ください。ご自分での分解清掃は行なわないでください。

-6-

## 7 仕様

形名	電圧(V)	消費電力(W)		風量(m³/時)		騒音(ホン)		質量(kg)
		50Hz	60Hz	50Hz	60Hz	50Hz	60Hz	
V-10ZPX	100	16.5	15.0	84	69	32.5	28.5	2.6
V-13ZPX	100	15.0	16.0	120	110	38	37	3.0

## 8 アフターサービス

三菱屋外取付用ファンのアフターサービスは、お買上げの販売店へお申付けください。なお、ご不審のときは、当社のご相談窓口(取扱説明書同封一覧表の最寄りの三菱電機お客さま相談センター)にお問合せください。

## 9 部品保有期間

換気扇の補修用性能部品の最低保有期間は、製造打切後6年です。この期間は、通商産業省の指導によるものです。性能部品とは、その製品の機能を維持するために必要な部品です。