

# MITSUBISHI

三菱ダクト用換気扇〈プラスチックボディタイプ〉

## 浴室・トイレ・洗面所用 取扱説明書

お客さま用

このたびは三菱ダクト用換気扇をお買い求めいただき、誠にありがとうございます。

正しくお使いいただくために、この取扱説明書をよくお読みください。

なお、この説明書は保存しておいてください。ご使用中にわからないことや不都合が生じたとき、お役に立ちます。

### 1. 各部の名称

#### 型番

VD-10ZC  
VD-10ZSC  
VD-15ZC  
VD-15ZPC  
VD-15ZSC  
VD-18ZSC

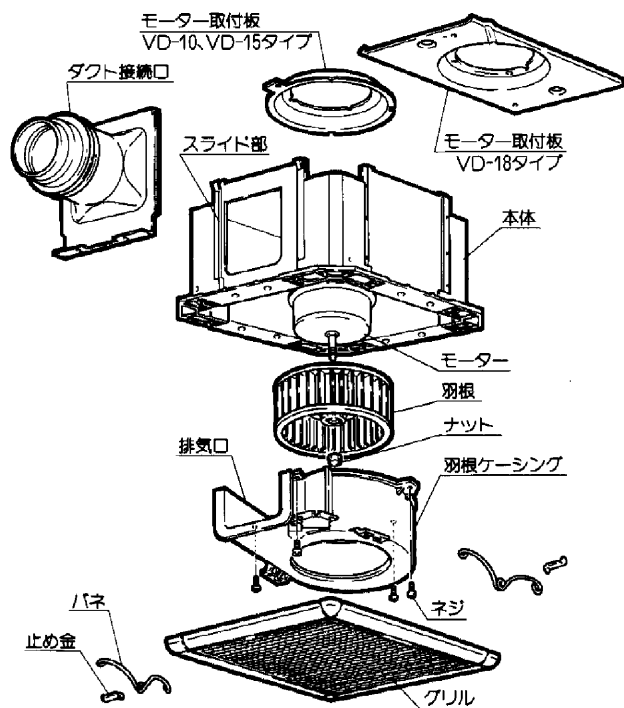

\*本体はVD-15ZCを示します。

### 2. 別売部品

形名など詳細はカタログを参照してください。

天吊金具、天吊補助棒、防火ダンパー、煙逆流防止ダンパー  
ベントキャップ(鋼板製、プラスチック製、アルミ製、ステンレス製)  
パイプ継手(シャッター付、差込み式、バンド式)  
ウエザーカバー(鋼板製、プラスチック製、アルミ製、ステンレス製、防火ダンパー付)  
ジャバラ、

### 3. 特に注意していただきたいこと

#### 取付場所

■ 次のような場所に取付けられていないか確認してください。

##### ■ 高温や直接炎が当たる場所

● 換気扇付近の温度が40°C以上になるところは避けてください。

高温で使用されますと製品の変形やモーター故障の原因になります。

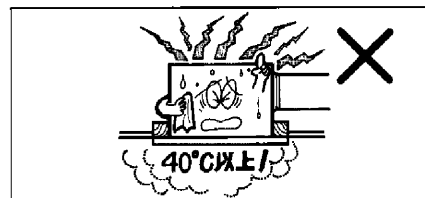

##### ■ 台所など油煙の多い場所

● 本体・グリル・羽根などの破損の原因になります。

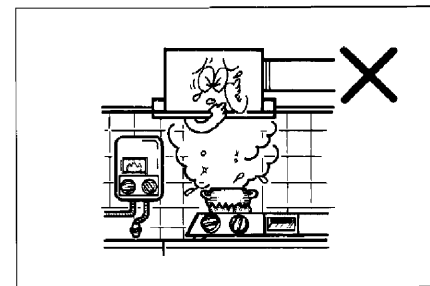

■ 密閉された建物では、汚れた空気を排出するとき、新鮮な空気の入る必要があります。

換気扇の反対側に空気取入口があるか確認してください。

#### 取付

■ 換気扇が確実に取付けられているか確認してください。

● 取付けが不十分ですと振動したり異常音が発生します。

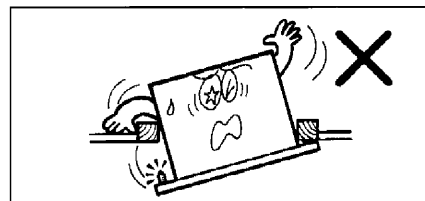

■ 換気扇を取付けた天井にはダクト接続部が点検できる保守点検口があるか確認してください。

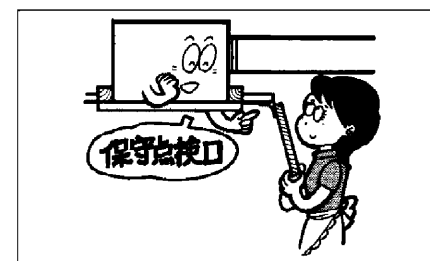

取付場所・取付けに関して不具合があった場合は専門の工事店へご相談ください。

### 3. 特に注意していただきたいこと つづき

#### 使用

- スプレー(殺虫剤、整髪用、掃除用など)をかけないでください。  
本体・グリル・羽根などが破損、変質する原因になります。

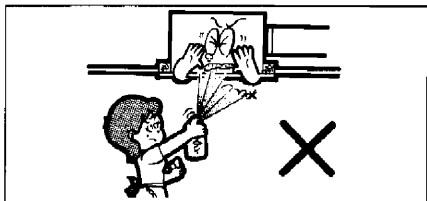

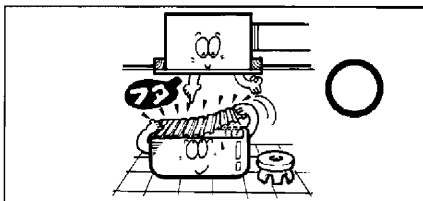

- 浴室に取付けた場合、使用中及び使用後に浴室が乾燥するまで(約3時間)換気扇を運転してください。なお、使用後は湯を落とすか、湯気が発散しないように必ず「ふた」をしてください。浴室や換気扇のいたみが少なくなります。



### 4. 使用方法

この製品は市販の埋込スイッチで操作してください。

換気する場合	止める場合
壁スイッチを「入」にしてください。 	壁スイッチを「切」にしてください。 

### 5. お手入れのしかた

グリルの吸込口にほこりなどが付着しますと風量低下や異常音発生の原因になります。約3カ月に1度を目安として清掃してください。

#### グリルのお手入れ

必ず壁スイッチを切に行ってください。

- (1) グリルを取外します。  
グリルを両手で少し下げパネを持って本体内部の長穴から外してください。
- (2) グリルの汚れは、掃除機などでほこりを吸取るかまたは、ぬるま湯に浸した布をかたくしぼってふいてください。汚れのひどい場合は、薄めた中性洗剤を浸した布で汚れをふき取り、洗剤が残らないように乾いた布でよくふき取ってください。

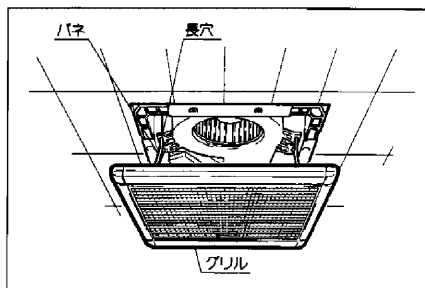

- (3) グリルを本体に取付けます。(パネを長穴に差込みます)

### 5. お手入れのしかた つづき

#### ご注意

- モーターなどの電気部品は水にぬらさないでください。絶縁不良となり漏電などの原因となります。
- 送風機部分の汚れが著しくなり、異常な振動・騒音が発生した場合は、最寄りの「三菱電機お客さま相談センター」へご相談ください。ご自分での分解清掃は行わないでください。
- お手入れには中性洗剤を使用してください。  
シンナー・アルコール・ベンジンなど使用しないでください。色があせたり、つやがなくなります。



- 市販のアルカリ洗剤などは、変質の原因になる場合もありますので使用しないでください。  
(洗剤をご使用になる前には、必ず洗剤の注意書をよくお確かめください)
- 化学ぞうきんでこすったり、長時間接触させたままにしておきますと、変質することがありますのでご注意ください。

### 6. 仕様

機種名	電圧 (V)	消費電力(W)		風量(m³/時)		騒音(ホン)		重量 (kg)
		50Hz	60Hz	50Hz	60Hz	50Hz	60Hz	
VD-10ZC	100	18.0	16.5	90	72	31.0	27.0	1.4
VD-10ZSC	100	18.0	16.5	90	72	29.0	26.0	1.9
VD-15ZC	100	15.0	16.0	174	168	31.5	30.5	2.5
VD-15ZPC	100	22.0	26.0	210	204	36.0	35.0	2.5
VD-15ZSC	100	13.0	14.0	140	140	27.5	27.5	2.5
VD-18ZSC	100	20.0	24.0	270	270	31.0	31.0	3.9

## 7. 換気扇の診断のお願い

長い間ご使用の換気扇は、使用上支障がなくても、安全のための診断をお願いします。  
3か月に1度の清掃の際、下記の点検を行ってください。工事店で実施する事項が発生した場合、事故防止のため電源を切って、お買い求めの販売店または、工事店に点検修理をご依頼ください。(有料)

診 断	点 検 と 処 置	点検実施者
壁スイッチを「入」にしても運転しない。	電源が「入」になっていますか。(「入」にします)	お客様
運転中に異常音や振動がする。	本体にグリルが確実に取付けられていますか。(取付け直します)	お客様
	上記の処置をしても直らない場合	工事店さま
回転が遅い または不規則。	運転停止	工事店さま
こげ臭いにおいがする。	運転停止	工事店さま

## 8. アフターサービス

三菱ダクト用換気扇のアフターサービスは、お買い求めの販売店へお申しつけください。  
また、おわかりにならないときは、当社のご相談窓口(取扱説明書同封一覧表の最寄りの三菱電機お客様相談センター)にお問い合わせください。

### 補修用性能部品の最低保有期間

換気扇の補修用性能部品の最低保有期間は、製造打切後6年です。  
この期間は通商産業省の指導によるものです。  
性能部品とは、その製品の機能を維持するために必要な部品です。

#### お客様へ

おぼえのために、ご購入年月日、形名、ご購入店名などを記入しておいてください。

ご購入年月日	
形 名	
ご購入店名	電話( ) -

 **三菱電機株式会社**

〒100 東京都千代田区丸の内2-2-3(三菱電機ビル)