

三菱浴室用換気・暖房・乾燥システム〈天井埋込形〉

形名

V-130BZE₂
V-130BZE₂-T

照明器等スイッチ取付可能タイプ

取扱説明書

お客さま用

もくじ

	ページ
安全のために必ず守ること…	1～2
各部のなまえ…	2
機能と特長…	3
使用方法…	4～5
お手入れのしかた…	6
修理を依頼される前に…	6
アフターサービス…	7
仕様…	7

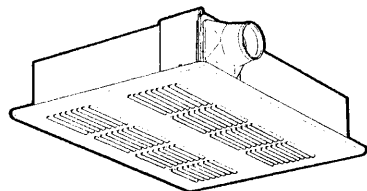

正しく安全にお使いいただくためにこの説明書を必ずお読みください。

なお、ご使用前に「安全のために必ず守ること」を確認して、正しく安全にお使いください。



お客さま自身では取付けられないください。(安全や機能の確保ができません)

安全のために必ず守ること

●誤った取扱いをしたときに生じる危険とその程度を△警告・△注意の表示で区分して説明しています。

△警告	誤った取扱いをしたときに死亡や重傷などに結びつく可能性があるもの	△注意	誤った取扱いをしたときに傷害または家屋・家財などの損害に結びつくもの
------------	----------------------------------	------------	------------------------------------

●図記号の意味は、次のとおりになっています。

	禁止		分解禁止		接触禁止		指示に従い必ず行う		アース線接続
--	----	--	------	--	------	--	-----------	--	--------

△警告

- 交流100V以外では使用しないでください。
(火災や感電の恐れがあります)
- 内釜式風呂を据付けた浴室では使用しないでください。
(排気ガスが浴室内に逆流し、一酸化炭素中毒をおこすことがあります)
- ドライクリーニング油、ベンジンやシンナー、ガソリンなどの付着した衣類は洗濯後でも絶対に乾燥しないでください。
(油の酸化熱による自然発火や引火の恐れがあります)
- 本体各部に直接水やお湯、かび取り剤等をかけないでください。
(ショートや感電の恐れがあります)
- ガス漏れに気付いたときは、換気扇のスイッチの入・切をしないでください。
(爆発や引火の恐れがあります)

●どんな場合でも改造しないでください。分解・修理は修理技術者以外の人は行わないでください。(火災・感電・けがの原因となります)
修理はお買上げの販売店または当社のお客さま相談窓口にご相談ください。

●アースが確実に取付けられ、漏電しゃ断器が設置されているか確認してください。
(故障や漏電のときに感電することがあります)
アースや漏電しゃ断器の取付けは販売店にご相談ください。

△注意

- 運転中、グリルを取りはずしてファンやヒーターに触れたり、可燃物などを差し込まないでください。
(けが、やけどの恐れがあります)
- 暖房・乾燥運転中はグリルが高温になります。絶対にさわらないでください。
(やけどの恐れがあります)

●電気工事は必ず電気工事店に依頼してください。
(誤った工事は、感電や火災の恐れがあります)

●お手入れ後の部品の取付けは確実に行ってください。
(落下によりけがをすることがあります)

●お手入れの際は手袋を着用してください。
(けがをすることがあります)

●お手入れの際は必ず分電盤のブレーカーを切ってください。
(感電の恐れがあります)

●長期間ご使用にならないときは、必ず分電盤のブレーカーを切ってください。
(絶縁劣化による感電や漏電火災の原因になります)

機能と特長

この換気扇には下記の機能があります。コントロールスイッチで操作をしてください。

換気 ……浴室のカビや湿気の防止に役立ちます。

- 入浴後、約3時間ほど換気のみ単独運転を行うことにより、湿気を排出して浴室の結露を防止します。

暖房 ……浴室内を暖かくします。

- 暖房用ヒーターにより赤外線を放射して浴室を暖房することができます。

乾燥 ……浴室を衣類乾燥室として利用できます。

- 乾燥用ヒーターが本体内部に組み込まれていますので、温風がグリルより吹出し、浴室を衣類乾燥室として利用することができます。
(乾燥時間は5ページの“乾燥のめやす”を参照してください)

風乾燥 ……夏期はヒーターを使用しない乾燥ができます。

換気暖房 ……暖房と同時に換気ができます。

使用例

換気

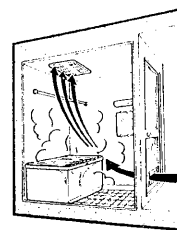

暖房

暖房用赤外線

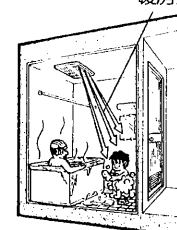

乾燥

乾燥用温風

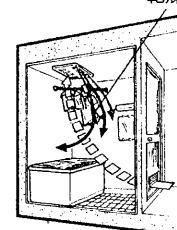

※上記以外の目的で使用しないでください。

機能別運転体系 ……○印が運転、×印が停止を示します。

運転モード	暖房用ヒーター	乾燥用ヒーター	排気ファン	循環ファン	備考
換気	強	×	×	○(強ハッチ)	×
	弱	×	×	○(弱ハッチ)	×
暖房	—	○	×	×	○ 微風
換気・暖房	換気強	○	×	○(強ハッチ)	○ 微風
	換気弱	○	×	○(弱ハッチ)	○ 微風
乾燥	—	×	15分後に○	○(弱ハッチ)	○
風乾燥	—	×	×	○(強ハッチ)	○

0～15分までは排気ファンは強ハッチ運転

お願い

取付状態

- 点検口、空気取入口が設けられているか確認してください。
- 暖房用ヒーターが洗い場に向けているか確認してください。
- グリルの吹出口に洗濯物を近づけないでください。

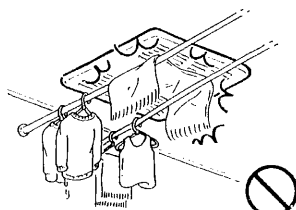
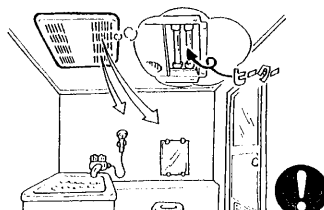
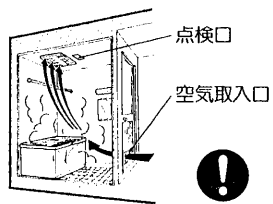

使用状態

- グリルに洗濯物を引掛けるなど吸込口・吹出口をふさがないでください。
- 入浴後は湯を落すか、「ふた」をして3時間以上換気扇を運転し、浴室を乾燥させてください。

各部のなまえ

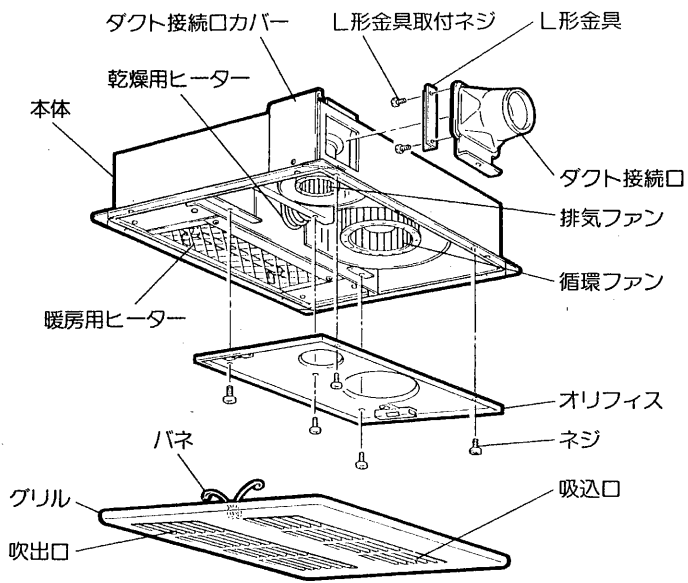

コントロールスイッチ
■V-130BZE₂の場合

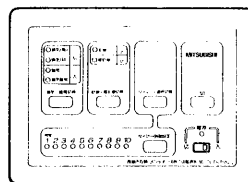

■V-130BZE₂-Tの場合

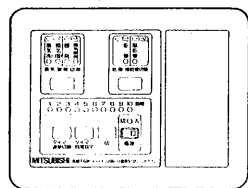

使用方法

コントロールスイッチで操作します。

※図はV-130BZE₂を示します。V-130BZE₂-Tについてはスイッチの配置が異なりますが操作は同じです。

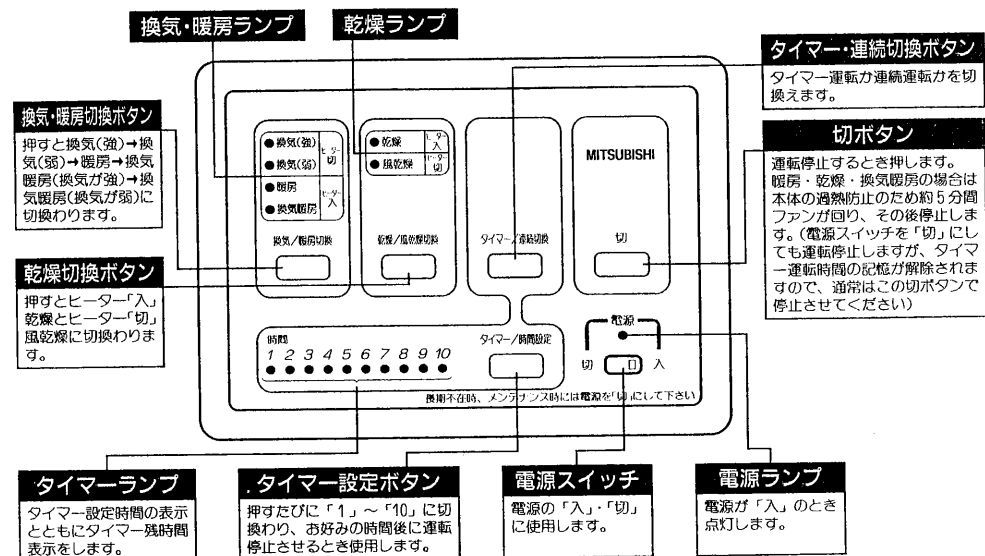

換気・暖房・乾燥のしかた

	操作部・表示部	操作
換気		(1)電源スイッチを「入」にします。(電源ランプが点灯します) (2)換気/暖房切替ボタンを押して、換気(強)または換気(弱)を選択します。(ランプが点灯します) ●換気(強)では強風で換気し、換気(弱)では弱風で換気します。
暖房		(1)電源スイッチを「入」にします。(電源ランプが点灯します) (2)換気/暖房切替ボタンを押して、暖房または換気暖房を選択します。(ランプが点灯します) ●暖房では暖房用ヒーターが入り、暖房を開始します。 ●換気暖房では暖房用ヒーターが入ると同時に排気ファンも運転をします。排気ファンは強・弱の切替えができます。 (強の場合……換気暖房ランプと換気(強)ランプ点灯) (弱の場合……換気暖房ランプと換気(弱)ランプ点灯)

使用方法 つづき

	操作部・表示部	操作
乾燥		(1)電源スイッチを「入」にします。(電源ランプが点灯します) (2)乾燥切替ボタンを押して乾燥か、風乾燥かを選択します。(ランプが点灯します) ●乾燥ランプが点灯すれば循環ファンと排気ファンが回り約15分後に乾燥用ヒーターが入り、温風による乾燥を行います。 ●風乾燥ランプが点灯すれば、循環ファンと排気ファンが回り風乾燥を行います。(風乾燥のときはヒーターは入りません)

メモ

- 乾燥用ヒーターは乾燥用運転を開始してから **約15分後** に入ります。ヒーターが入るまでは温風は出ません。
- 初めてご使用になるときにヒーターに付着した油やほこりが焼けてにおいを出すことがありますですが異常ではありません。2～3日でなくなりますので換気をしながらご使用ください。

タイマー運転のしかた

	操作部・表示部	操作
		(1)お好みのモードで運転状態にします。 (2)タイマー連続切替ボタンを押してタイマー運転にします。(初期設定は1時間ランプが点灯します) (3)タイマー設定ボタンを押してお好みの時間(1時間～10時間)のランプを点灯させます。これでタイマー運転開始となり、設定時間後に自動的に運転を停止します。 ●タイマーランプはタイマー残時間を示します。

便利な使いかた

- 換気……入浴後、約3時間のタイマー運転を行い浴室の結露防止、湿気を抜きさります。
- 暖房……入浴前約30分の予備暖房を行うと入浴中寒さを感じる量が少なくなります。換気が必要になった場合、暖房と同時に換気ができます。
- 乾燥……乾燥時間は下表を参照してタイマーセットしてください。

早く乾燥させるには

1. 浴室内の水滴をふき取り、浴そうの湯を抜いてください。
2. 温風の当たる位置に厚手のものをかけ、すき間をあけて吊します。

メモ

- 暖房時換気を行うと寒さを感じる場合があります。
- 洗濯物の脱水状態・厚さ、浴室の種類・大きさ及び、室温・外気温により乾燥時間が異なります。

乾燥のめやす

干物内容例	例1	例2	例3
合計の重さ(kg)	2.0kg	2.5kg	3.0kg
タオル	2枚	2枚	3枚
ショーツ	2	3	3
パンツ	1	2	2
スリッパ		2	2
バスタオル			1
Yシャツ	1	2	2
スポン(男)	2	2	2
くつ下	4	4	4
オムツカバー		1	2
半袖シャツ	2	2	3
パジャマ	1	1	1
ワンピース		1	1
乾燥時間	約2時間	約2時間30分	約3時間

〈測定条件〉

- 室内条件25℃ 60%。
- 負荷は脱水機にて5分間脱水したものを使用。
- 0.75坪ユニットバスで測定。

お手入れのしかた

グリルに汚れが付きますと風量低下や異常音発生の原因になります。
約3か月に1度清掃してください。

警告	●お手入れの際は必ず分電盤のブレーカーを切ってください。 (感電の恐れがあります)
注意	●お手入れの際は手袋を着用してください。 (けがをすることがあります)

- グリルを取りはずします。
グリルを両手で少し下げパネを持って本体内部の長穴からはずします。
- グリルの汚れは、ぬるま湯に浸した布をかたくしぼってふいてください。汚れのひどい場合は、薄めた中性洗剤を浸した布で汚れをふき取り、洗剤が残らないように乾いた布でよくふき取ってください。
- グリルを本体に取付けます。(パネを長穴に差し込みます)

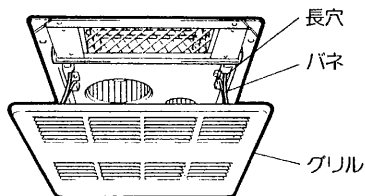

お願い

- 送風機部分の汚れが著しく、異常な振動・騒音が発生した場合は、お近くの「三菱電機お客さま相談窓口」へご相談ください。ご自分での分解清掃は行わないでください。
- お手入れには中性洗剤を使用してください。シンナー・アルコール・ベンジンなど使用しないでください。色があせたり、つやがなくなります。
- 市販のアルカリ洗剤などは、塗装をはがすものもありますので使用しないでください。
(洗剤をご使用になる前には、必ず洗剤の注意書をよくお確かめください)
- 化学ぞうきんでこすったり、長時間接触させたままにしておきますと、変質したり、塗装がはげたりすることがありますのでご注意ください。

修理を依頼される前に

このような症状があれば点検してください。

スイッチを入れても羽根が回転しない。
運転中に異常音や振動がある。
グリルがはずれかかっている。(傾いている)



ヒューズ、ブレーカーが切れていませんか？
または停電ではありませんか？

グリルが確実に本体に取付けられていますか？
取付ネジがゆるんでいませんか？

グリルのパネに不具合はありませんか？

点検・処置しても直らないときは

電源を切って必ず販売店に点検・修理をご依頼ください。
費用については販売店とご相談ください。

アフターサービス

三菱浴室用換気・暖房・乾燥システムのアフターサービスは、お買上げの販売店へお申しつけください。
なお、おわかりにならないときは、三菱電機お客さま相談窓口一覧表(取扱説明書同封)のお近くの相談窓口にお問い合わせください。

■補修用性能部品の最低保有期間

換気扇の補修用性能部品の最低保有期間は、製造打切後6年です。
この期間は通商産業省の指導によるものです。
性能部品とは、その製品の機能を維持するために必要な部品です。

仕様

形名	機能	消費電力(W)		風量(m³/h)		騒音(dB)		質量(kg)	
		50Hz	60Hz	50Hz	60Hz	50Hz	60Hz		
V-130BZE ₂ V-130BZE ₂ -T	換気	強	18	19	120	120	36	36	10
		弱	14	15	88	84	29.5	29	
	暖房	温風	917	918	155	145	32.5	30.5	
		風	1250	1260	260	250	47	46.5	
	乾燥	温風	51	60	260	250	47	46.5	
		風							

※特性はJIS C 9603に基づく

愛情点検



☆長年ご使用の換気扇の点検を!

換気扇の補修用性能部品の最低保有期間は製造打切後6年です。

ご使用の際このようなことはありませんか。

- スイッチを入れても羽根が回転しない。
- 運転中に異常音や振動がする。
- 回転が遅いまたは不規則。
- こげ臭いにおいがする。

使用中止

故障や事故防止のため、電源を切って必ず販売店にご連絡ください。
点検・修理に要する費用は販売店にご相談ください。

お客さまメモ

サービスを依頼されるとき便利です。

形名	
お買上げ年月日	年 月 日
お買上げ店名(住所)(電話番号)	() _____

三菱電機株式会社

中津川製作所 〒508 岐阜県中津川市駒場町1番3号 電話0573-66-2111