

ダクト用換気扇〔浴室・トイレ・洗面所用〕

形名

| | | | |
|-----------------------|----------------------|------------------------|----------------------|
| VD-10Z ₅ | VD-13Z ₅ | VD-15Z ₅ | VD-18ZT ₅ |
| VD-10ZJ ₅ | VD-13ZT ₅ | VD-15ZP ₅ | VD-18ZB ₅ |
| VD-10ZSJ ₅ | | VD-15ZT ₅ | VD-20ZB ₅ |
| VD-10ZT ₅ | | VD-15ZPT ₅ | VD-23ZB ₅ |
| | | VD-15ZPPT ₅ | |

取扱説明書

お客さま用

ご使用の前にこの取扱説明書をよくお読みになり、正しく安全にお使いください。

なお、お読みになった後は、お使いになる方がいつでも見られるところに、同封の「三菱電機 修理窓口・ご相談窓口のご案内」とともに保管してください。

お客さま自身では取付けしないでください。(安全や機能の確保ができません)
取付場所・取付けに関して不具合があった場合は販売店へご相談ください。

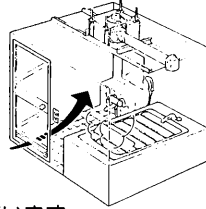

安全のために必ず守ること

●誤った取扱いをしたときに生じる危険とその程度を次の表示で区分して説明しています。

| 警告 | 注意 |
|--|---|
| <p>誤った取扱いをしたときに死亡や重傷などに結びつく可能性があるもの</p> | <p>誤った取扱いをしたとき、傷害または家屋・家財などの損害に結びつくもの</p> |
| <p>禁止</p> <ul style="list-style-type: none"> ●内釜式風呂を据付けた浴室では使用しない (排気ガスが浴室内に逆流し、一酸化炭素中毒をおこすことがあります) ●ガス漏れに気付いたときは、換気扇のスイッチの入・切または電源プラグの抜き差しをしない (爆発や引火の恐れがあります) ●濡れた手で電源プラグの抜き差しをしない (感電することがあります) | <p>禁止</p> <ul style="list-style-type: none"> ●本体に異常な振動が発生した場合は使用しない (本体・部品の落下によりけがをする恐れがあります) ●直接炎のあたる恐れのある場所や油煙・有機溶剤のある場所では使用しない (火災の恐れがあります) |
| <p>水かけ禁止</p> <ul style="list-style-type: none"> ●本体各部に直接水やお湯、かび取り剤等をかけない (ショートや感電の原因になります) | <p>接触禁止</p> <ul style="list-style-type: none"> ●運転中は羽根の中に指や物を入れない (けがの恐れがあります) |
| <p>分解禁止</p> <ul style="list-style-type: none"> ●改造や工具を必要とする分解はしない (火災・感電・けがの原因になります) | <p>指示に従う</p> <ul style="list-style-type: none"> ●電気工事は必ず電気工事に依頼する (感電の恐れがあります) ●お手入れ後の部品の取付けは確実に行う (落下によりけがをする恐れがあります) ●お手入れの際は手袋を着用する (着用しないとけがをする恐れがあります) |
| <p>指示に従う</p> <ul style="list-style-type: none"> ●交流 100 V を使用する (直流や交流 200V を使用すると火災や感電の原因になります) ●お手入れの際は必ず分電盤のブレーカーを切る (感電やけがをすることがあります) ※ VD-15ZPPT₅ は必ず電源プラグをコンセントから抜く ●電源プラグについたほこりは清掃する (漏電火災の原因になります) ●電源プラグはがたつきがないよう刃の根元まで確実に差し込む (差し込みがゆるいと感電や火災の原因になります) | <p>指示に従う</p> <ul style="list-style-type: none"> ●長期間ご使用にならないときは、必ず分電盤のブレーカーを切る (絶縁劣化による感電や漏電火災の原因になります) ※ VD-15ZPPT₅ は必ず電源プラグをコンセントから抜く |
| <p>アース線接続</p> <ul style="list-style-type: none"> ●湿気の多い場所で使用する場合は、アースが取付けられているか確認する (故障や漏電のときに感電することがあります) アースの取付けは販売店、電気工事店にご相談ください | <p>指示に従う</p> <ul style="list-style-type: none"> ●電源プラグを抜くときには、電源コードを持たずに必ず先端の電源プラグを持って引き抜く (感電やショートして発火することがあります) |

各部のなまえ

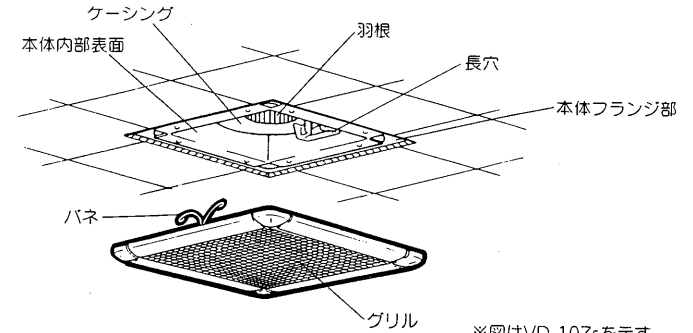

※図はVD-10Z₅を示す。

使用前のお願い

- スプレー(殺虫剤・整髪用・掃除用など)をかけないでください。
(グリル・羽根の破損、変質の原因になります)
- 高温(40℃以上)になるところに取付けられていないか確認してください。
(製品の変形やモーター焼損の原因になります)
- 温泉に取付けられていないか確認してください。
(腐食(落下)、漏電(感電)早期故障等の原因になります)

使用方法

運転は壁のコントロールスイッチで運転開始と停止を行います。

- VD-15ZPPT₅・VD-23ZB₅は、コントロールスイッチで風量を「強」・「弱」に切換えることができます。
お好みの風量を選んでください。
- スイッチにより、ランプが点灯して運転中がわかるものもあります。

メモ

- 冬場や湯気の量が多いときなどにグリルから水滴が落ちることがありますが異常ではありません。
- 入浴時以外は浴槽のフタをしてください。
(浴室・換気扇のいたみを少なくします)
- 給気口があるか確認してください。
(効果的な換気を行うために必要です)

上手な使いかた

- 入浴後、湯を落とすか、浴槽にふたをして3時間以上換気扇を運転し、浴室を乾燥させます。
……結露・カビの発生を抑制して浴室保全に役立ちます。

お手入れのしかた

グリルや羽根にほこりが付着しますと風量低下や異常音発生の原因になります。
約3か月に1度を目安としてグリルの清掃をしてください。

お願い

- ケーシングや羽根は、はずさないでください。(振動や騒音の原因になります)
- お手入れに下記の溶剤・洗剤を使用しないでください。
シンナー、アルコール、ベンジン、ガソリン、灯油、スプレー、アルカリ洗剤、化学ぞうぎんの薬剤、クレンザー等の研磨剤入りの洗剤
(変質したり、塗装がはげたりする原因となります)

1

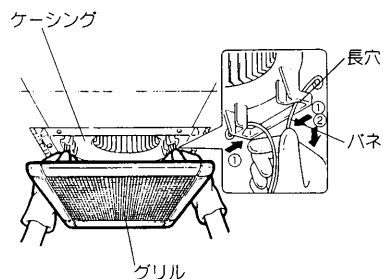

グリルをはずす

- グリルを両手で少し下げ、バネをにぎって長穴からはずす。

■VD-23ZB5の場合

落下防止用のワイヤーを、本体端子カバーの穴からはずす。

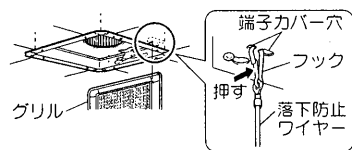

2

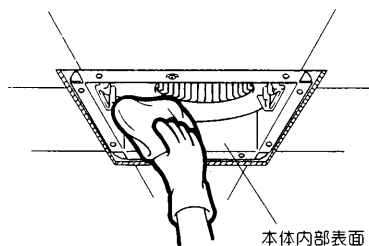

汚れを取る

- グリルや本体内部表面の汚れは、台所用中性洗剤を浸した布でふき取り、洗剤が残らないように乾いた布でよくふき取る。

- 羽根の汚れがひどい場合および振動や騒音が発生した場合は、お買上げの販売店かお近くの「三菱電機 修理窓口・ご相談窓口」にご相談ください。

3

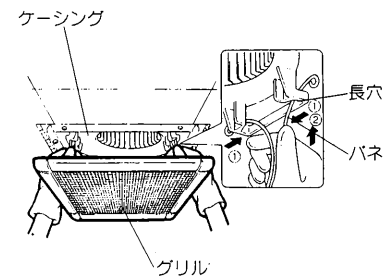

グリルを取付ける

- バネを長穴に差し込み、グリルを軽く押し上げる。

■VD-23ZB5の場合

バネを長穴に差し込む前に、落下防止用のワイヤーを、本体端子カバーの穴に引掛ける。

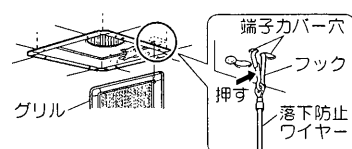

修理を依頼する前に

このような症状があれば点検してください。

- コントロールスイッチを入れても羽根が回転しない。(ブレーカーが切れていたり停電ではありませんか?)
- 運転中に異常音や振動がする。(グリルや本体が確実に取付られていますか?)
- グリルがはずれかけている。(傾いている)(本体に確実に取付けてください)

点検・処置をしてもらえないときは

電源を切って必ず販売店に点検・修理を依頼してください。費用については販売店と相談してください。

※取付場所によってはダクト配管が長くなったり、曲がり部分が多くなる場合があります。この場合、換気扇への負担が大きくなり、回転数が上がって風切り音が大きくなりますが異常ではありません。

アフターサービス

三菱ダクト用換気扇のアフターサービスは、お買上げの販売店かお近くの「三菱電機 修理窓口・ご相談窓口のご案内」にご相談ください。

■補修用性能部品の保有期間

当社は、この換気扇の補修用性能部品を製造打切り後6年保有しています。補修用性能部品とは、その製品の機能を維持するために必要な部品です。

仕様

| 形名 | 電圧(V) | ノッチ | 消費電力(W) | | 風量(m³/h) | | 騒音(dB) | | 質量(kg) |
|------------|-------|-----|---------|------|----------|------|--------|------|--------|
| | | | 50Hz | 60Hz | 50Hz | 60Hz | 50Hz | 60Hz | |
| VD-10Z5 | 100 | — | 9.4 | 9.5 | 85 | 85 | 28.5 | 28.5 | 1.8 |
| VD-10ZJ5 | 100 | — | 9.4 | 9.5 | 85 | 85 | 28.5 | 28.5 | 2.0 |
| VD-10ZSJ5 | 100 | — | 14.0 | 15.5 | 120 | 120 | 31.5 | 31.5 | 2.2 |
| VD-10ZT5 | 100 | — | 9.4 | 9.5 | 85 | 85 | 28.5 | 28.5 | 1.9 |
| VD-13Z5 | 100 | — | 16.0 | 18.0 | 130 | 130 | 33.0 | 33.0 | 2.1 |
| VD-13ZT5 | 100 | — | 16.0 | 18.0 | 130 | 130 | 33.0 | 33.0 | 2.2 |
| VD-15Z5 | 100 | — | 15.5 | 17.0 | 175 | 167 | 33.0 | 32.0 | 3.4 |
| VD-15ZP5 | 100 | — | 22.0 | 24.0 | 212 | 206 | 37.5 | 37.0 | 3.4 |
| VD-15ZT5 | 100 | — | 15.0 | 16.0 | 175 | 167 | 32.0 | 31.0 | 3.4 |
| VD-15ZPT5 | 100 | — | 22.0 | 24.0 | 212 | 206 | 36.5 | 36.0 | 3.4 |
| VD-15ZPPT5 | 100 | 強 | 27.0 | 29.0 | 190 | 185 | 34.5 | 33.5 | 3.8 |
| | | 弱 | 19.5 | 20.0 | 115 | 115 | 26.0 | 26.0 | |
| VD-18ZT5 | 100 | — | 25.0 | 28.0 | 300 | 300 | 31.0 | 31.0 | 5.1 |
| VD-18ZB5 | 100 | — | 25.0 | 28.0 | 300 | 300 | 31.0 | 31.0 | 5.1 |
| VD-20ZB5 | 100 | — | 42.0 | 46.0 | 400 | 380 | 37.0 | 36.0 | 5.8 |
| VD-23ZB5 | 100 | 強 | 74.0 | 82.0 | 600 | 570 | 42.0 | 41.0 | 8.7 |
| | | 弱 | 54.0 | 54.0 | 350 | 330 | 31.0 | 29.0 | |

※特性はJIS C 9603に基づく開放時の値です。

※騒音値は無響室での測定値です。実取付状態では反響音等を含むためこれよりも高くなります。

愛情点検



☆長年ご使用の換気扇の点検を!

ご使用の際このようなことはありませんか。

- スイッチを入れても羽根が回転しない。
- 運転中に異常音や振動がする。
- 回転が遅いまたは不規則。
- こげ臭いにおいがする。



使用中止

故障や事故防止のため、電源を切って必ず販売店にご連絡ください。点検・修理に要する費用は販売店にご相談ください。

お客さまメモ

サービスを依頼されるとき便利です。

| | |
|------------------|-------|
| 形名 | |
| お買上げ年月日 | 年 月 日 |
| お買上げ店名(住所)(電話番号) | () |

この製品には地球環境保護の一環として再資源化ができるように主なプラスチック部品に材質名を表示しています。(材質名は主材料にISO規定の略号を使用)



中津川製作所 〒508-8666 岐阜県中津川市駒場町1番3号 電話 0573-66-2111

この説明書は、再生紙を使用しています。