

## ダクト用換気扇〈照明器取付形〉

形名

CLARTÉIR

VD-10LZ5 〈トイレ用〉

専用照明器具(別売品) LCZ1001W、LCZ1002W、LCZ1002J
---

形名

VD-15ZSL5 〈浴室・トイレ・洗面所用〉

防湿形照明器(別売品) WC-1311W、WC-1311N
----------------------------------

## 取扱説明書

## お客さま用

ご使用前にこの取扱説明書をよくお読みになり、正しく安全にお使いください。

なお、お読みになった後は、お使いになる方がいつでも見られるところに、同封の「三菱電機 修理窓口・ご相談窓口のご案内」とともに保管してください。

お客さま自身では取付けしないでください。(安全や機能の確保ができません)  
取付場所・取付けに関して不具合があった場合は販売店へご相談ください。

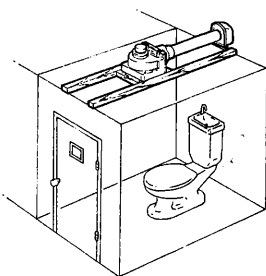

## 安全のために必ず守ること

●誤った取扱いをしたときに生じる危険とその程度を次の表示で区分して説明しています。

**警告** 誤った取扱いをしたときに死亡や重傷などに結びつく可能性があるもの

**注意** 誤った取扱いをしたときに傷害または家屋・家財などの損害に結びつくもの

●図記号の意味は次のとおりです。

	禁 止		水ぬれ禁止		分解禁止		接触禁止
	風呂、シャワー室での使用禁止		指示に従い必ず行う		アース線接続		

	<p><b>警告</b></p> <ul style="list-style-type: none"> <li>●内釜式風呂を据付けた浴室では使用しない (VD-15ZSL5の場合) (排気ガスが浴室内に逆流し、一酸化炭素中毒をおこすことがあります)</li> <li>●ガス漏れに気付いたときは、換気扇のスイッチの入・切をしない (爆発や引火の恐れがあります)</li> <li>●本体各部に直接水やお湯、かび取り剤等をかけない (ショートや感電の原因になります)</li> <li>●改造や工具を必要とする分解はしない (火災・感電・けがの原因になります)</li> <li>●交流100Vを使用する (直流や交流200Vを使用すると火災や感電の原因になります)</li> <li>●お手入れの際は必ず分電盤のブレーカーを切る (感電やけがをすることがあります)</li> <li>●湿気の多い場所で使用する場合は、アースが取付けられているか確認する (VD-15ZSL5の場合) (故障や漏電のときに感電する恐れがあります) アースの取付けは販売店、電気工事店にご相談ください</li> </ul>
--	--

	<p><b>注意</b></p> <ul style="list-style-type: none"> <li>●本体に異常な振動が発生した場合は使用しない (本体・部品の落下によりけがをすることがあります)</li> <li>●直接炎のあたる恐れのある場所や油煙・有機溶剤のある場所では使用しない (火災の恐れがあります)</li> <li>●指定以外のランプを使用しない(ランプ周辺が高温になり、やけどをすることがあります)</li> <li>●運転中は羽根の中に指や物を入れない (けがの恐れがあります)</li> <li>●浴室など湿気の多い場所では絶対に使用しない (VD-10LZ5の場合) (感電および故障の原因になります)</li> <li>●電気工事は必ず電気工事店に依頼する (感電の恐れがあります)</li> <li>●お手入れ後の部品の取付けは確実に (落下によりけがをすることがあります)</li> <li>●お手入れの際は手袋を着用する (着用しないときがをすることがあります)</li> <li>●長期間使用しないときは、必ず分電盤のブレーカーを切る (絶縁劣化による感電や漏電火災の原因になります)</li> </ul>
--	--

## 各部のなまえ

VD-10LZ5

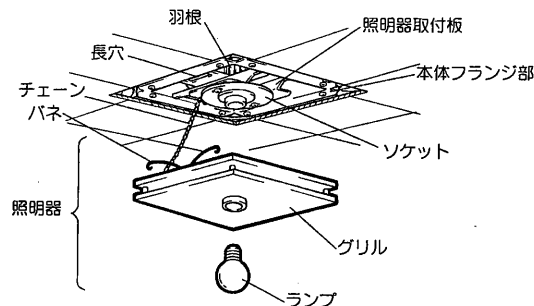

VD-15ZSL5

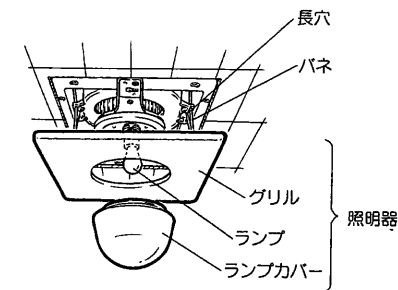

照明器はLCZ1001Wの場合を示す。

照明器はWC-1311Wの場合を示す。

## 使用前のお願い

- スプレー(殺虫剤・整髪用・掃除用など)をかけないでください。  
(グリル・羽根の破損、変質の原因になります)
- 高温(40℃以上)になるところに取付けられていないか確認してください。  
(製品の変形やモーター焼損の原因になります)
- 給気口があるか確認してください。  
(効果的な換気を行うために必要です)

VD-15ZSL5の場合

- 入浴後、湯を落とすか、浴槽にふたをして3時間以上換気扇を運転し、浴室を乾燥させます。……結露・カビの発生を抑制して浴室保全に役立ちます。

## 使用方法

運転は壁の専用のコントロールスイッチ(P-12SW)または市販の埋込スイッチで運転開始と停止を行います。

専用のコントロールスイッチ (P-12SW)

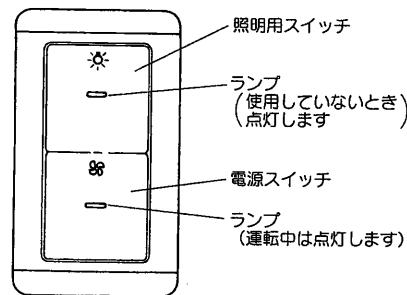

■換気するとき  
電源スイッチの右側を押すと、ランプが点灯し運転を開始する。

■止めるとき  
電源スイッチの左側を押すと、ランプが消灯し運転が停止する。

■照明を使いたいとき  
照明用スイッチの右側を押すと、ランプが消灯し照明器が点灯する。

■照明を消したいとき  
照明用スイッチの左側を押すと、ランプが点灯し照明器が消灯する。

メモ VD-15ZSL5の場合

- 冬場や湯気の量が多いときなどにグリルから水滴が落ちることがありますが異常ではありません。
- 入浴時以外は浴槽のフタをしてください。  
(浴室・換気扇のいたみを少なくします)

# お手入れのしかた

グリルや羽根にほこりが付着しますと風量低下や異常音発生の原因になります。  
約3か月に1度を目安にしてグリルの清掃をしてください。

## お願い

- ケーシングや羽根は、はずさないでください。(振動や騒音の原因になります)
- お手入れに下記の溶剤・洗剤を使用しないでください。  
シンナー、アルコール、ベンジン、ガソリン、灯油、スプレー、アルカリ洗剤、化学ぞうきんの薬剤、クレンザー等の研磨剤入りの洗剤  
(変質したり、塗装がはげたりする原因となります)

※図はVD-10LZ5を示します。VD-15ZSL5の場合も同様に扱ってください。またVD-15ZSL5にはチェーンがありません。

1

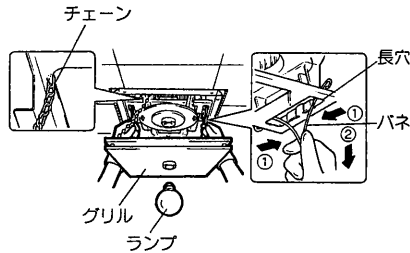

### グリルをはずす

- (1) ランプを左に回してゆるめ、ソケットからははずす。(VD-15ZSL5の場合は、先にランプカバーを左に回してゆるめ、ランプに当たらないように真下にはずします)
- (2) グリルを両手で少し下げ、バネをにぎって本体内部の長穴からはずす。
- (3) 落下防止用のチェーンが付いているのでグリルのコーナーの穴に引掛けられているチェーンのフックをはずして、グリルを取りはずす。

2

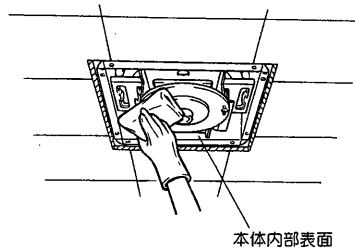

### 汚れを取る

- 照明器・グリルや本体内部表面の汚れは、台所用中性洗剤を浸した布でふき取り、洗剤が残らないように乾いた布でよくふき取る。
- 羽根の汚れがひどい場合および振動や騒音が発生した場合は、お買上げの販売店かお近くの「三菱電機 修理窓口・ご相談窓口」にご相談ください。

3

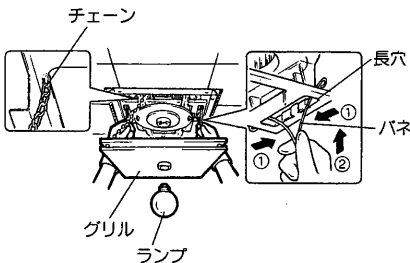

### グリルを取付ける

- グリルに付いているチェーンを元通り取付け、バネをつまんで長穴に差込み、グリルを軽く押し上げ天井板に密着させる。
- ランプを右に回してソケットに確実に取付ける。

# 修理を依頼する前に

このような症状があれば点検してください。

- コントロールスイッチを入れても羽根が回転しない。ランプが点灯しない。  
(ブレーカーが切れていたり停電ではありませんか?)  
(運転スイッチが「切」になっていませんか?)  
(ランプが切れていませんか?)
- 運転中に異常音や振動がする。  
(グリルや本体が確実に取付けられていますか?)
- グリルがはずれかけている。(傾いている)  
(本体に確実に取付けてください)

点検・処置をしてもらえないときは

電源を切って必ず販売店に点検・修理を依頼してください。  
費用については販売店と相談してください。

※取付場所によってはダクト配管が長くなったり、曲がり部分が多くなる場合があります。この場合、換気扇への負担が大きくなり、回転数が上がって風切り音が大きくなりますが異常ではありません。

# アフターサービス

三菱ダクト用換気扇のアフターサービスは、お買上げの販売店かお近くの「三菱電機 修理窓口・ご相談窓口」にご相談ください。

## ■補修用性能部品の最低保有期間

換気扇の補修用性能部品の最低保有期間は、製造打切り後6年です。  
この期間は通商産業省の指導によるものです。  
性能部品とは、その製品の機能を維持するために必要な部品です。

# 仕様

形名	電圧(V)	消費電力(W)		風量(m³/h)		騒音(dB)		質量(kg)
		50Hz	60Hz	50Hz	60Hz	50Hz	60Hz	
VD-10LZ5	100	9.4	9.5	85	85	28.5	28.5	1.7
VD-15ZSL5	100	12.0	12.0	132	132	28.5	27.5	2.7

※特性はJIS C 9603に基づく開放時の値です。

※騒音値は無響室での測定値です。実取付状態では反響音等を含むためこれよりも高くなります。

<b>愛情点検</b> 	<b>☆長年ご使用の換気扇の点検を!</b>	
	ご使用の際このようなことはありませんか。	●スイッチを入れても羽根が回転しない。 ●運転中に異常音や振動がする。 ●回転が遅いまたは不規則。 ●こげ臭いにおいがする。
<b>使用中止</b>	故障や事故防止のため、電源を切って必ず販売店にご連絡ください。 点検、修理に要する費用は販売店にご相談ください。	
<b>お客さまメモ</b> サービスを依頼されるとき便利です。	形名	年 月 日
	お買上げ年月日	お買上げ店名 (住所) (電話番号)
この製品には地球環境保護の一環として再資源化ができるように主なプラスチック部品に材質名を表示しています。 (材質名は主材料にISO規定の略号を使用)		

# 三菱電機株式会社

中津川製作所 〒508-8666 岐阜県中津川市駒場町1番3号 電話0573-66-2111