

分煙システム **スモークダッシュ**
〈カウンタータイプ〉

形名

BS-C13HA

BS-C13HAA 〈灰皿ビルトイン〉

取扱説明書

お客さま用

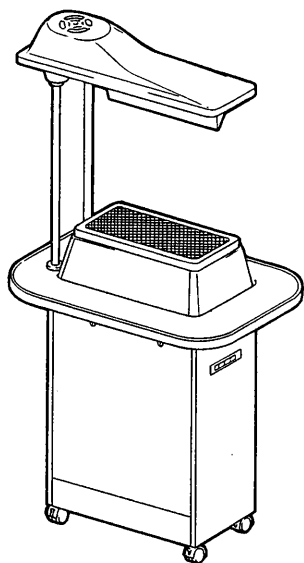

※図はBS-C13HAを示す

もくじ

	ページ
安全のために必ず守ること…	2～3
各部のなまえとはたらき…	4
使いかた…	5
お手入れのしかた…	6
故障かな?と思ったら…	7
アフターサービス…	8
仕様…	8

この取扱説明書をよくお読みになり正しくお使いください。
とくに「安全のために必ず守ること」をご使用前に必ず読んで安全にお使いください。

- この説明書はお読みになった後、お使いになるかたがいつでも見られるところに保存のうえ、ご使用中にわからないことや不具合が生じたとき、お役立てください。
- 保証書は必ず「お買上げ日・販売店名」などの記入を確かめて、販売店からお受け取りになり説明書と共に保存してください。

安全のために必ず守ること

●誤った取扱いをしたときに生じる危険とその程度を次の表示で区分して説明しています。

警告	誤った取扱いをしたときに死亡や重傷などに結びつく可能性があるもの	注意	誤った取扱いをしたときに傷害または家屋・家財などの損害に結びつくもの
-----------	----------------------------------	-----------	------------------------------------

●図記号の意味は、次のとおりです。

	禁止		分解禁止		接触禁止		水ぬれ禁止
	指示に従い必ず行う		電源プラグを抜く		アース線接続		

警告	
<p>製品に水をかけたりしない 本体内部に水をかけない</p> <p>(ショートや感電の恐れがあります)</p>	<p>プラズマユニットを水洗いしない</p> <p>(火災・感電の原因になります)</p>
<p>改造や工具を必要とする分解はしない</p> <p>(火災・感電・けがの原因になります)</p>	<p>可燃性ガスを含むスプレー等を使用しない</p> <p>(火災の恐れがあります)</p>
<p>交流100Vを使用する</p> <p>(間違った電源は火災や感電の原因になります)</p>	<p>電源プラグの刃及び刃の取付面にほこりが付着している場合は、よく拭く</p> <p>(火災の原因になります)</p>
<p>お手入れの際は必ず電源プラグをコンセントから抜く</p> <p>(感電やけがをすることがあります)</p>	<p>アースを確実に取付ける</p> <p>(感電の恐れがあります)</p>

各部のなまえとはたらき

空気取入口

フード
煙を吸込口に誘導する

吹出口
風が出て煙を吸込口に誘導する

吸込口
煙を吸込む

カウンター
灰皿等を置くことができる

操作部・表示部

キャスター
(ストッパー付)

電源プラグ

HEPAフィルター
高性能集塵フィルター

HEPAフィルター
取付ホルダー

プラズマユニット
2つの電極がありプラズマ脱臭でスピーディな脱臭ができる

脱臭フィルター
特殊活性炭フィルターで脱臭効果がある

送風機

※図はBS-C13HAを示す。
※説明のため点検パネルは取りはずしています。

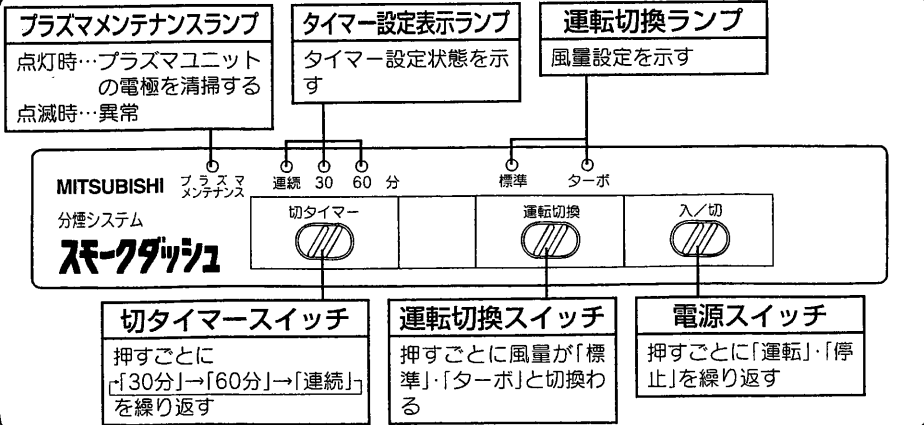

⚠️ 注意

プラズマユニットの電極をさわらない

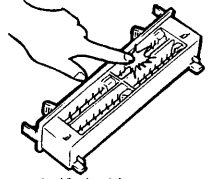

(けがの原因になります)

フードの上に物を置かない

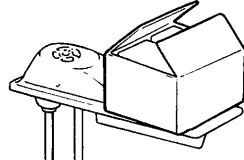

(落下によりけがをすることがあります)

吸込口にタバコの灰や火の粉を入れない

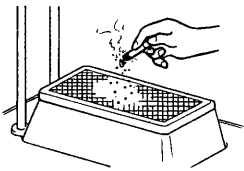

(火災の原因になります)

近くで燃焼器具を使用するときはときどき換気する



(換気機能はありませんので換気しないと一酸化炭素中毒の原因になります)

吸い込まないなど異常がある場合は電源スイッチを切り、電源プラグを抜いてお買上げの販売店に点検・修理を依頼する



(感電や漏電、ショートなどによる火災の恐れがあります)

お手入れの際は手袋を着用する



(着用しないと金属等の端面でけがをすることがあります)

お手入れ後、部品の取付けは確実にを行う



(部品の接触が悪く火災になる恐れがあります)

電源プラグの抜き差しはプラグを持って抜き、根元まで確実に差し込む



(感電やショートして発火することがあります)

長期間で使用にならないときは、必ず電源プラグをコンセントから抜く



(絶縁劣化による感電や漏電火災の原因になります)

フードに手をかけない

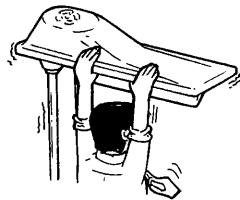

(けが・故障の原因になります)

使いかた

ご使用前のお願い

- 吹出口や吸込口をふさがないでください。(機能低下)
- フィルター類やプラズマユニットをはずしたまま使用しないでください。(故障の原因)

ご使用前の準備

① キャスターをロックする

ボタンを下へ押し込むとロックされる。

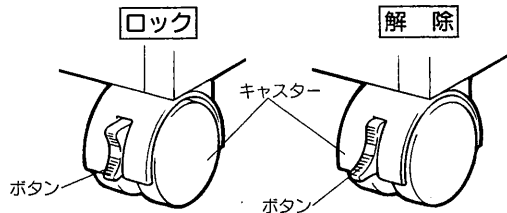

② 電源プラグをコンセントに差し込む

使いかた



1. 電源スイッチを「入」にする
2. 運転切換スイッチで風量を選ぶ
3. 切タイマースイッチでタイマー設定をする
4. 吸い終わったら電源スイッチを「切」にする

電源スイッチを入れると風量は前回使用時(停止前)の設定で始まり、切タイマーは「連続」から始まります。

警告

- 吸込口から水などをこぼしてしまったときは電源スイッチを切り、電源プラグを抜いてお買い上げの販売店にご相談ください。

お手入れのしかた

この製品は空気中の粉塵やにおいを取り除き、機械内部に取り除いた粉塵やにおいを蓄積していますので、定期的なお手入れが必要です。お手入れをおこたりますと、性能が低下し、故障したり、寿命を縮めます。

警告

- お手入れの際は必ず電源プラグをコンセントから抜く(感電やけがをすることがあります)

注意

- お手入れの際は手袋を着用する(着用しないと金属等の端面でけがをすることがあります)
- お手入れ後の部品の取付けは確実に(部品の接触が悪く火災になる恐れがあります)

お手入れのめやす

清掃する部分	めやす(実施時期)	方 法
製品外観(フード含む)	汚れた都度	中性洗剤を含ませたやわらかい布で汚れをふいた後、乾いた布でふきとる
空気取入口・吹出口	汚れた都度	掃除機などで汚れを吸いとる
HEPAフィルター	6か月に1度	表面の汚れがラベルの色と同じくらいになったときお買い上げの販売店または「株式会社メルコエアテック」から購入し交換する
プラズマ電極ユニット	3~6か月に1度	電極の先端を歯ブラシなどで軽く払う
脱臭フィルター	1年に1度	お買い上げの販売店または「株式会社メルコエアテック」から購入し、交換する

- 交換時期や掃除の回数は、およそのめやすであり使用条件によって変わります。

下記のお手入れをするには点検パネルを開けて(開閉錠を90°左に回す)行います。

HEPAフィルターの交換

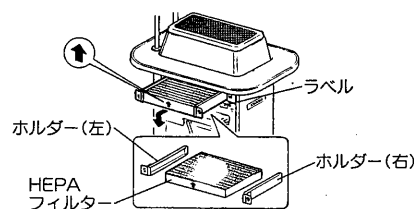

汚れがラベルの色と同色程度になったとき新しいHEPAフィルターと交換する

1. 両側のホルダーごとHEPAフィルターを引き出す。
2. 左右のホルダーをはずす。
3. 新しいHEPAフィルターに左右のホルダーを付け、本体内に納める。

脱臭フィルターの交換

脱臭フィルターを引き出して脱臭フィルター用トレーからはずし、新しい脱臭フィルターを脱臭フィルター用トレーに取付け元通り本体に取付ける(脱臭フィルターに表裏はありません)

プラズマユニットのお手入れ

1. 左右のプラズマユニットをはずす(2個)
- つまみを持って手前にはずす。

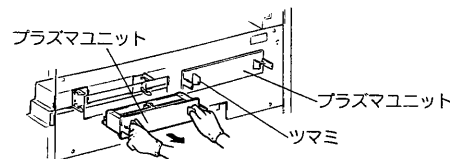

2. プラズマユニットの電極先端のほこりを歯ブラシで軽く払う

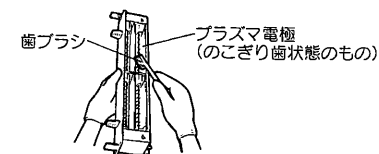

3. 元通り本体内に取付ける

故障かな?と思ったら

■次の場合下表に従って点検・処置してください。

症 状	原 因	処 置
全然運転しない	1. 停電	通電されるまで待つ
	2. 電源プラグが抜けている	電源プラグをコンセントに差し込む
	3. 電源スイッチが「切」のままである	電源スイッチを「入」にする
	4. 点検パネルが開いている	点検パネルを確実に閉める
	5. HEPAフィルターが取付けてない	HEPAフィルターを取付ける
	6. HEPAフィルターのホルダーが取付けてない	HEPAフィルターのホルダーをHEPAフィルターに付け本体内に取付ける
吸い込み具合が悪く音が大きい	1. HEPAフィルターが目詰りしている	HEPAフィルターを交換する
	2. 脱臭フィルターが目詰りしている	脱臭フィルターを交換する
	3. 空気取入口が汚れている	掃除機などで清掃する
	4. 脱臭フィルターが袋のまま取付けられている	袋から出し取付け直す
吹出口からにおいがする	1. プラズマ電極が汚れている	プラズマ電極を清掃する
	2. 脱臭フィルターが寿命	脱臭フィルターを交換する
	3. 製品各部が汚れている	フード・吸込口・空気取入口・吹出口を清掃し、HEPAフィルターを交換する
本体の振動が大きい	不安定な場所に据付けられている	●据付場所を水平なところに移動する ●台などをあてがい本体を水平にする
	パイプを固定しているネジがゆるんでいる	確実に締め付け直す
プラズマメンテナンスランプが点灯する	プラズマ電極が汚れている	プラズマ電極を清掃する 清掃後、点検パネルを閉じて電源スイッチ・運転切換スイッチ・切タイマースイッチの3つを同時に押しリセットする
プラズマメンテナンスランプが点滅する	故障です	お買上げの販売店に修理を依頼する

■次の現象は故障ではありません

現 象	理 由
プラズマ脱臭時に「シュー」という音やオゾンの臭いがする	プラズマ脱臭中はかすかな音やオゾン臭がする場合があります。 (音の大きさやオゾン臭は使用する環境により、変化します。) 発生するオゾンは低濃度で人体に害はありません。

以上のことをお調べになって、それでも不具合があるときは使用を中止し、必ず電源プラグを抜いてからお買上げの販売店にご相談ください。

アフターサービス

三菱分煙システム **スークダッシュ** (カウンタータイプ) のアフターサービスはお買上げの販売店にお申し付けください。

保証書 (別添付)

■保証書は必ず「お買上げ日・販売店名」などの記入をお確かめのうえ、販売店からお受け取りください。

■内容をよくお読みのと大切に保管してください。

保証期間

お買上げ日から1年間です。

補修用性能部品の最低保有期間

■当社は、この分煙システム (カウンタータイプ) の補修用性能部品の製造打切り後、最低7年間保有しています。
補修用性能部品とは、その製品の機能を維持するために必要な部品です。

交換用フィルターに関するお問い合わせ

■お買上げの販売店または下記へ

〒508-8666 岐阜県中津川市駒場町1番3号
株式会社 メルコエアテック
TEL : 0573-66-9893 FAX : 0573-66-9894

メンテナンス契約のおすすめ

■お買上げの販売店または下記とメンテナンス契約を結ばれますと、定期的にメンテナンスを実施します。フィルター交換等も便利です。

定期メンテナンスに関するお問い合わせ先 三菱電機システムサービス(株)

北海道支店 北海道札幌市中央区北2条東12-98-42... ☎011-221-5271
東北支店 宮城県仙台市若林区大和町2-18-23... ☎022-238-1770
東京商品支店 東京都世田谷区池尻3-10-3... ☎03-5431-7722
北陸支店 石川県金沢市小坂町西97... ☎076-252-8246
中部支店 愛知県名古屋市中区大須5-1-14... ☎052-721-0136
関西支店 大阪府大阪市北区大淀中1-4-13... ☎06-6454-3913
中国支店 広島県広島市南区大州4-3-26... ☎082-281-4181
四国支店 香川県高松市花園町1-9-38... ☎087-831-3190
九州支店 福岡県福岡市博多区東比恵3-12-16... ☎092-483-8204

仕 様

形 名	BS-C13HA・BS-C13HAA
電 源	単相100V 50/60Hz
消 費 電 力 (W)	標準120/ターボ190
処 理 風 量 (m ³ /min)	標準8/ターボ13
騒 音 (dB)	標準34/ターボ39.5
集 塵 方 式	HEPAフィルター
集 塵 効 率 (%)	99.97 (計数法0.3μm) 標準時
脱 臭 方 式	プラズマ脱臭・特殊活性炭フィルター
脱 臭 効 率 (%)	一過性効率60/循環系効率98 (25分) 標準時
外 形 寸 法 (mm)	幅1200×奥行800×高さ1922
質 量 (kg)	約87(BS-C13HA) 約89(BS-C13HAA)
電 源 コ ー ド	3m (アース付3芯プラグ)

お客さま メモ サービスを依頼される るとき便利です。	形 名	
	お買上げ年月日	年 月 日
	お買上げ店名 (住所) (電話番号)	() _____

 三菱電機株式会社

中津川製作所 〒508-8666 岐阜県中津川市駒場町1番3号 電話0573-66-2111