

ダクト用換気扇 (24時間換気機能付タイプ) 【浴室・トイレ・洗面所用】

形名

VD-10ZLC5-S VD-13ZLC5-S VD-15ZLC5-S VD-15ZLC5-CS
VD-15ZFLC5-S (二部屋用) VD-18ZFLC5-CS (二・三部屋用)

取扱説明書

お客さま用

この製品の運転にはコントロールスイッチが必要です。コントロールスイッチの位置を確認してください。

お客さま自身では取付けしないでください。(安全や機能の確保ができません)

- この製品は日本国内用ですので日本国外では使用できず、またアフターサービスもできません。This appliance is designed for use in Japan only and can not be used in any other country. No servicing is available outside of Japan.
- 正しく安全にお使いいただくためにこの説明書を必ずお読みください。なお、ご使用前に「安全のために必ず守ること」を確認して、正しく安全にお使いください。
- お読みになった後は、お使いになる方がいつでも見られるところに同梱の「三菱電機修理窓口・ご相談窓口のご案内」とともに保管してください。

1.安全のために必ず守ること

誤った取扱いをしたときに生じる危険とその程度を、次の表示で区分して説明しています。

警告	誤った取扱いをしたときに死亡や重傷などに結びつく可能性があるもの	注意	誤った取扱いをしたとき、傷害または家屋・家財などの損害に結びつくもの
	<ul style="list-style-type: none"> ●内釜式風呂を据付けた浴室では使用しない 排気ガスが浴室内に逆流し、一酸化炭素中毒をおこす原因。 ●ガス漏れに気付いたときは、換気扇のスイッチの入・切をしない 爆発や引火の原因。 		<ul style="list-style-type: none"> ●本体に異常な振動が発生した場合は使用しない 本体・部品の落下によりけがの原因。
	<ul style="list-style-type: none"> ●本体各部に直接水やお湯、かび取り剤等をかけない ショートや感電の原因。 		<ul style="list-style-type: none"> ●直接炎のあたる恐れのある場所や油煙・有機溶剤・可燃性ガスのある場所では使用しない 火災の原因。
	<ul style="list-style-type: none"> ●改造や工具を必要とする分解はしない 火災・感電・けがの原因。 		<ul style="list-style-type: none"> ●運転中は羽根の中に指や物を入れない けがの原因。
	<ul style="list-style-type: none"> ●交流 100 V を使用する 火災や感電の原因。 		<ul style="list-style-type: none"> ●電気工事は必ず電気工事に依頼する 感電の原因。
	<ul style="list-style-type: none"> ●湿気が多い場所で使用する場合は、アースが取付けられているか確認する 故障や漏電のときに感電の原因。 アースの取付けは販売店、電気工事店にご相談ください 		<ul style="list-style-type: none"> ●お手入れ後の部品の取付けは確実に 落下によりけがの原因。 ●お手入れの際は手袋を着用する 着用しないとけがの原因。 ●長期間で使用にならないときは、必ず分電盤のブレーカーを切る 絶縁劣化による感電や漏電火災の原因。

●特長

24時間換気機能付ダクト用換気扇は換気風量(強・弱)の切り換えが可能であり、「弱」運転で24時間換気を行うことにより、室内空気環境の悪化を改善します。

〈24時間換気方式の概念〉

居室からサニタリーへの一方通行の換気通路を確保して、湿気・炭酸ガス・臭気の拡散を防止します。ただし、24時間換気を有効に行うには居室に専用給気口やドアのアンダーカットなどの設置による空気の流通経路の確保が必要です。

〈効果〉

- ①住宅内の湿気を排出し、結露を防止してカビ・ダニの発生を抑制します。
- ②部屋の中に発生する炭酸ガスなどの汚染物質や臭気を排出し、新鮮空気を補給して空気のよどみを解消します。

●各部のなまえ

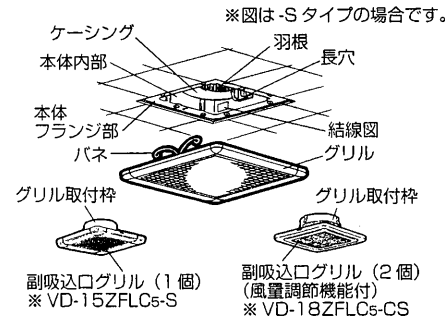

●使用前のお願い

- スプレー(殺虫剤・整髪用・掃除用など)をかけないでください。(グリル・羽根の破損、変質の原因になります)
 - 高温(40℃以上)になるところに取付けられていないか確認してください。(製品の変形やモーター焼損の原因になります)
- 〈VD-15ZFLC5-S・VD-18ZFLC5-CSの場合〉
- 浴室と他の部屋で使用する場合は本体が必ず浴室に取付けられているか確認してください。(本体から水滴が落ちることがあります)

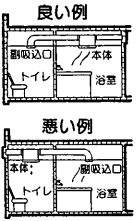

2.使用方法

運転は壁のコントロールスイッチで運転開始と停止を行います。

- コントロールスイッチで風量を「強」・「弱」に切換えられます。「弱」で24時間運転をすることをおすすめします。
- スイッチにより、ランプが点灯して運転中がわかるものもあります。

メモ

- 冬場や湿気の量の多いときなどに、グリルから水滴が落ちることがありますが異常ではありません。
- 入浴時以外は浴槽のフタをしてください。(浴室：換気扇のいたみを少なくします)
- 給気口があるか確認してください。(効果的な換気を行うために必要です)

「強」運転の上手な使いかた

- 浴室・洗面所は水蒸気などを急速に排出したいときは「強」運転に切り換えます。
- 入浴後、湯を落とすか、浴槽にふたをして3時間以上換気扇を「強」運転し、浴室を乾燥させます。…結露・カビの発生を抑制して浴室安全に役立ちます。
- トイレは臭いを急速に排出したいときなど「強」運転に切り換えます。

本体側と副吸込側の風量調節のしかた

本体側の場合 … (VD-15ZFLC5-S / VD-18ZFLC5-CS)

- 本体の風量調節板を移動させることにより本体と副吸込側の風量割合を変更することができます。

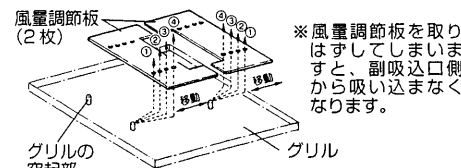

穴位置	本体風量 : 副吸込風量 VD-15ZFLC5-S	本体風量割合 VD-18ZFLC5-CSの場合
①	約 1.5 : 1 (工場出荷時)	45% (工場出荷時)
②	約 2 : 1	50%
③	約 2.5 : 1	55%
④	約 3 : 1	-

副吸込側の場合 … (VD-18ZFLC5-CS)

- 工場出荷時本体と2か所の副吸込風量割合は約 1.5 : 1 : 1 となっています。
- 風量調節ツマミの目盛を目安に副吸込風量を調節することができます。(工場出荷時は開閉率 100%)

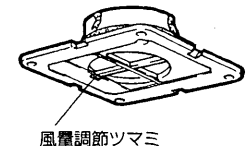

3. グリルの調整 (-CSタイプのみ)

-CSタイプはグリルの取付け方向を90° 変えることができます。グリルについているパネの位置を90° 変更してください。



-CSタイプの場合

① パネ引掛金具をベンチなどで開いて、パネを外します。

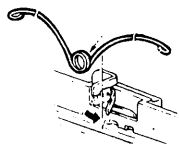

② 90° 変えた位置にあるパネ引掛金具にパネを取付けてください。

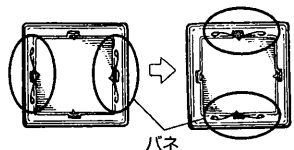

※グリルの密着度を調節することができます。



上側の取付け (工場出荷時)
開いたパネ引掛金具にパネを差込み閉じます。

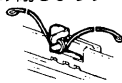

4. お手入れのしかた

グリルや羽根にほこりが付着しますと風量低下や異常音発生の原因になります。約3か月に1度を目安としてグリルの清掃をしてください。

警告

お手入れの際は必ず分電盤のブレーカーを切る感電やけがの原因。

注意

お手入れの際は手袋を着用する着用しないといけない原因。

お願い

- ケーシングや羽根は、はずさないでください。(振動や騒音の原因)
- お手入れに下記の溶剤・洗剤を使用しないでください。シンナー、アルコール、ベンジン、ガソリン、灯油、スプレー、アルカリ洗剤、化学ぞうきんの薬剤、クレンザーなどの研磨剤入りの洗剤 (変質したり、塗装がはげたりする原因)

グリルをはずす

本体側の場合

- グリルを両手で少し下げ、パネをにぎって本体内部の長穴からはずす。

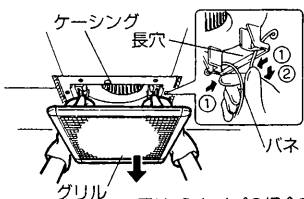

※図は-Sタイプの場合です。

<VD-15ZFLC5-S・VD-18ZFLC5-CS>

副吸込口側の場合 (VD-18ZFLC5-CSは) 2か所の場合有り

- 左図の格子開口部外周の★印位置 (製品には表示していません) を左手親指で強く押します。
- 左手で押しながら反対側の手掛部に右手人差し指を掛け、右手親指をグリル表面にあてがい、つまんだ状態で矢印のように回転させながら下側に引きずります。

<VD-18ZFLC5-CS>

- 風量調節ツマミの位置を確認する。

汚れを取る

- グリルや本体内部表面の汚れは、台所用中性洗剤を浸した布でふき取り、洗剤が残らないように乾いた布でよくふき取る。
- 羽根の汚れがひどい場合および振動や騒音が発生した場合は、お買上げの販売店かお近くの「三菱電機 修理窓口・ご相談窓口」にご相談ください。

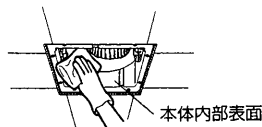

本体内部表面

グリルを取付ける

本体側の場合

- パネを長穴に差し込み、グリルを軽く上に押し上げる。
- <VD-15ZFLC5-S・VD-18ZFLC5-CS>
- 風量調節板をはずした場合は必ず元通りに取付ける。
- <VD-15ZFLC5-S・VD-18ZFLC5-CS>

副吸込口側の場合

- 風量調節ツマミを元の位置にする。(VD-18ZFLC5-CSのみ)
- 副吸込口グリルを元通りに取付ける。

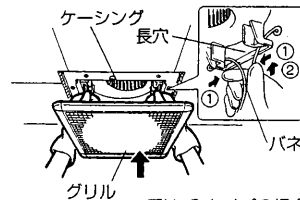

※図は-Sタイプの場合です。

5. 修理を依頼する前に

このような症状があれば点検してください。

- コントロールスイッチを入れても羽根が回転しない。(ブレーカーが切れていたり停電ではありませんか?)
- 換気量が不足する。(屋外フードにほこりが堆積していませんか?)
- 運転中に異常音や振動がする。(グリルや本体が確実に取付けられていますか?)
- グリルがはずれかけている。(傾いている)(本体に確実に取付けてください)

点検・処置をしなくても直らないときは

電源を切って必ず販売店に点検・修理を依頼してください。費用については販売店と相談してください。

※取付場所によってはダクト配管が長くなったり、曲がり部分が多くなる場合があります。この場合、換気扇への負担が大きくなり、回転数が上がって風切り音が大きくなりますが異常ではありません。

6. アフターサービス

三菱ダクト用換気扇のアフターサービスは、お買上げの販売店かお近くの「三菱電機 修理窓口・ご相談窓口」にご相談ください。

■補修用性能部品の保有期間

当社は、この換気扇の補修用性能部品を、製造打切り後6年保有しています。補修用性能部品とは、その製品の機能を維持するために必要な部品です。

7. 仕様

形名	電圧(V)	ノッチ	0 Pa時						パイプ長さ20m時						質量(kg)
			消費電力(W)	風量(m³/h)	騒音(dB)	消費電力(W)	風量(m³/h)	騒音(dB)	消費電力(W)	風量(m³/h)	騒音(dB)				
VD-10ZLC5-S	100	強	10.5	11	85	85	29.5	29.5	10	10.5	73	72	29.5	29.5	1.5
		24時間換気(弱)	4.5	5.5	50	50	22	22	4.5	5.5	42	43	23	23	
VD-13ZLC5-S	100	強	13.5	15	120	120	33	33	13.5	15	100	100	33	33	1.7
		24時間換気(弱)	5.5	6	60	60	22	22	5.5	6	45	45	22	22	
VD-15ZLC5-S VD-15ZLC5-CS	100	強	15.5	17	175	167	34	33	14.5	16	115	120	34	33	2.6
		24時間換気(弱)	5.5	6.5	85	85	21	21	5.5	6.5	60	60	21	21	
VD-15ZFLC5-S	100	強	23	25	200	200	37	37	22	24	125	135	37	38	2.7
		24時間換気(弱)	11	11.5	120	115	29	28	11	11.5	90	90	29	29	
VD-18ZFLC5-CS	100	強	31	36	255	250	41.5	40.5	31	36	160	170	41.5	40.5	4.7
		24時間換気(弱)	23.5	25	170	160	33	32	23.5	25	125	120	33	32	

※特性はJIS C 9603に基づく値です。

※騒音値は無響室での測定値です。実取付状態では反響音等を含むためこれよりも高くなります。

愛情点検



☆長年ご使用の換気扇の点検を!

ご使用の際このようなことありませんか。

- スイッチを入れても羽根が回転しない。
- 運転中に異常音や振動がする。
- 回転が遅いまたは不規則。(モーターはメンテナンスが必要な部品です)
- こげ臭いにおいがする。

使用中止

故障や事故防止のため、電源を切って必ず販売店にご連絡ください。点検・修理に要する費用は販売店にご相談ください。

お客さま メモ サービスを依頼される とき便利です。	形名	_____
	お買上げ年月日	____年 ____月 ____日
	お買上げ店名 (住所) (電話番号)	() _____

この製品には地球環境保護の一環として再資源化ができるように主なプラスチック部品に材質名を表示しています。材質名は主材料にISO規定の略号を使用。

三菱電機株式会社

中津川製作所 〒508-8666 岐阜県中津川市駒場町1番3号 電話 0573-66-2111

この説明書は再生紙を使用しています。