

MITSUBISHI



三菱 高気密 高断熱 住宅用 換気・冷暖房システム

形名

VL-908HPF

取扱説明書

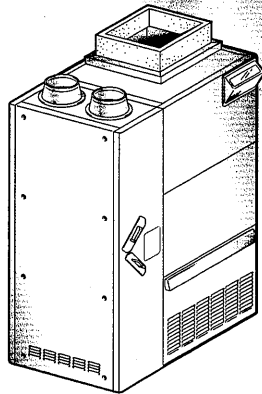

もくじ

お使いになる前に

エアリゾートとは……………14
 安全のために必ず守ること……………15
 各部の名称……………16

運転のしかた

- 運転・冷房・除湿・送風
- 換気(強・弱)
- 各部屋の運転・停止・温度調節

リモコン

システムを停止する……………17
 除湿の強・弱を切替える……………17
 フィルターをリセットする……………17
 (各部屋を運転/停止する)……………17
 (各部屋の温度を設定する)……………17

ルームコントローラ

各部屋で運転/キープ運転する……………17
 停止する……………17
 各部屋で温度を調節する……………17
 タイマー運転する……………17

お手入れ・困ったとき

お手入れのしかた……………14
 故障かな?と思ったら……………16
 長期間ご使用にならないとき……………18
 設置・移設について……………18
 保守契約のお願い……………19
 保証とアフターサービス……………19
 仕様……………20
 ご相談について……………20

このたびは三菱電機換気・冷暖房システムをお買い求めいただきまして、まことにありがとうございます。

- ご使用前にこの取扱説明書をよくお読みのうえ、正しくお使いください。
- 保証書は必ず「お買上げ日・販売店名」などの記入を確かめて販売店からお受取りのうえ、取扱説明書・据付工事説明書とともに大切に保管してください。

エアリゾートとは

エアリゾートとは、高気密・高断熱住宅で、家の中全体を換気しながら空調(暖房・冷房・除湿・送風)するシステムです。

換気します

●右図のように空気を家の中全体で循環するとともに、エアリゾート本体で集めて換気します。

●ロスナイ換気ユニットにより、換気しても家の中の温度をできるだけ外に逃がさないで、省エネで経済的です。

ロスナイ換気ユニットのはたらき

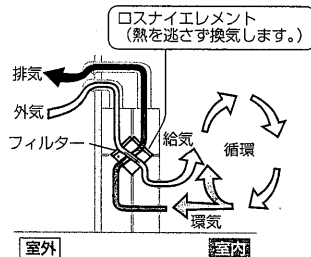

- 常に汚れた空気を排出し、新鮮な空気を供給します。
- 外気の花粉やホコリを外気清浄フィルターで取り除き、きれいな空気を取り入れます。

高気密・高断熱住宅とは

- 外気と家の中が高度に遮断されている住宅です。部屋と廊下とで極端な温度差ができません。また、いちど暖まったらわずかなエネルギーで温度を保てるなどのメリットがあります。
- 「高気密・高断熱住宅」には、常時換気が欠かせません。

ダクト

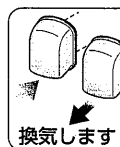

換気します

空気は家の中を循環します
空気を循環させるために、ギャラリーやアンダーカットなどの前にものを置かないでください。

室外機

ロスナイ換気ユニット

エアリゾート本体(室内機)
(センターコントローラ付)

アンダーカット(ドアと床のすき間)

空調します

空調モード(暖房・冷房・除湿・送風)で運転します。

便利な機能

換気そのまま、空調をひかえて省エネ運転。

キープ運転

各部屋でタイマー運転ができます。

タイマー運転

お願い

・冷えすぎる!?(暖まりすぎる!?)

部屋ごとの調節をしても、冷えすぎたり暖まりすぎたりすることがあります。

理由

常時換気するために、吹出口のダンパー(下図参照)は必ず少しあいています。そのため、ある部屋で強く冷房(暖房)していると、他の部屋にもその冷気(暖気)がおりて冷え(暖まり)過ぎることがあります。

・停止したのに風がでる!?

常時換気のための自動的な機能や、除湿のための機能があるので、予期せず風が出たり、とまったりすることがあります。

2つのコントローラで運転します

センターコントローラ(空調モードと換気モードを決める)



エアリゾート本体についているセンターコントローラで、空調モード(暖房・冷房・除湿・送風)と換気モード(強・弱)を決めます。

ルームコントローラ

(各部屋ごとの運転と温度調節)

各部屋にはルームコントローラがあり、その部屋での運転/停止および、温度調節、タイマー設定を行います。

常時換気しながら空調のみをひかえにする「キープ運転」も選べます。

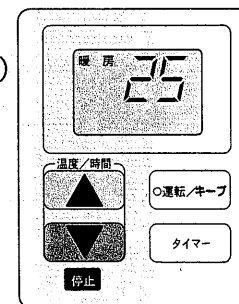

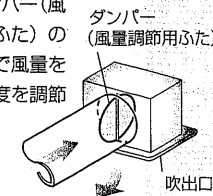

・温度調節のしくみ

ルームコントローラは、ダンパー(風量調節用ふた)の開き具合で風量を変え、温度を調節します。









安全のために必ず守ること













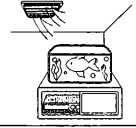

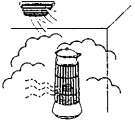



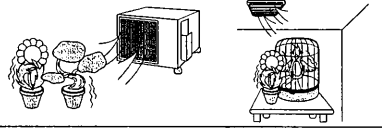





●誤った取扱いをしたときに生じる危険とその程度を次の表示で区分して説明しています。

 警告	誤った取扱いをしたときに死亡や重傷などに結びつく可能性があるもの	 注意	誤った取扱いをしたときに傷害または家屋・家財などの損害に結びつくもの
---	----------------------------------	---	------------------------------------

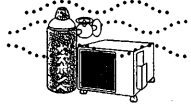
●図記号の意味は、次のとおりです。

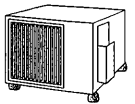
 禁 止	 分 解 禁 止	 ぬれ手禁止
 水ぬれ禁止	 指示に従い必ず行う	 アース線確認

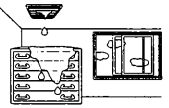
 警告	
<p> 禁止</p> <p>長時間直接お肌に冷風をあてない 体調悪化や健康を損なう原因になります。</p> 	<p> 異常時（こげ臭いなど）はブレーカーを切る（ブレーカーは、100V用、200V用の2つがあります。）</p> <p>ブレーカーを切る</p> <p>異常なまま運転を続けると火災・故障の原因になります。</p> 
<p> 禁止</p> <p>吸込口・吹出口に指や棒などを入れない ファンや動作部にはさまれ、ケガの原因になります。</p> 	<p> 分解禁止</p> <p>お客さま自身で据付け・修理・分解・改造・移設はしない 火災・感電・落下・転倒によるケガ・水漏れの原因になります。 据付け・修理・分解・改造移設は、「ご相談一覧」にご相談ください。</p> 

 注意	
<p> 使用禁止</p> <p>精密機器・食品・動植物・美術品の保存などに、使用しない 品質低下または動植物への害の原因になります。</p> 	<p> 使用禁止</p> <p>開放型暖房機（開放型石油ストーブ・ガスストーブ等）は使用できない 汚れた空気を室内に放出する原因になります。</p> 
<p> ぬれ手禁止</p> <p>ぬれた手でコントローラを操作しない 感電の原因になります。</p> 	<p> 放置禁止</p> <p>直接風にあたる所に動植物を置かない 動植物に悪影響をおよぼす原因になります。</p> 
<p> 放置禁止</p> <p>据付台などが傷んだ状態で放置しない 室外機が落下・転倒し、ケガの原因になります。</p> 	<p> 禁止</p> <p>室外機の上に乗ったり、物を載せたりしない 落下・転倒によるケガの原因になります。</p> 
<p> システムを停止する</p> <p>掃除のときはシステムを停止する ファンや動作部にはさまれ、ケガの原因になります。</p> 	<p> 禁止</p> <p>殺虫剤・可燃性スプレーなどを吹きつけない 火災・変形の原因になります。</p> 
<p> 設置禁止</p> <p>可燃性ガスの漏れるおそれのある場所には室外機を据付けない 万一ガスが漏れて、室外機の周囲にたまると、爆発の原因になります。</p> 	<p> アース確認</p> <p>アースが取り付けられているか確認する 故障や漏電のときに感電の原因になります。アースの取り付けは「ご相談一覧」にご相談ください。</p> 
<p> 運転禁止</p> <p>窓や戸の開けっぱなしなど高温状態で運転はしない 吹出口に露がつき、滴下して家財などをぬらし、汚損の原因になります。</p> 	<p> 排水</p> <p>排水（ドレン水）が漏れていないか確認する 汚損の原因になります。</p> 

各部の名称

※図は標準的な設置例です。

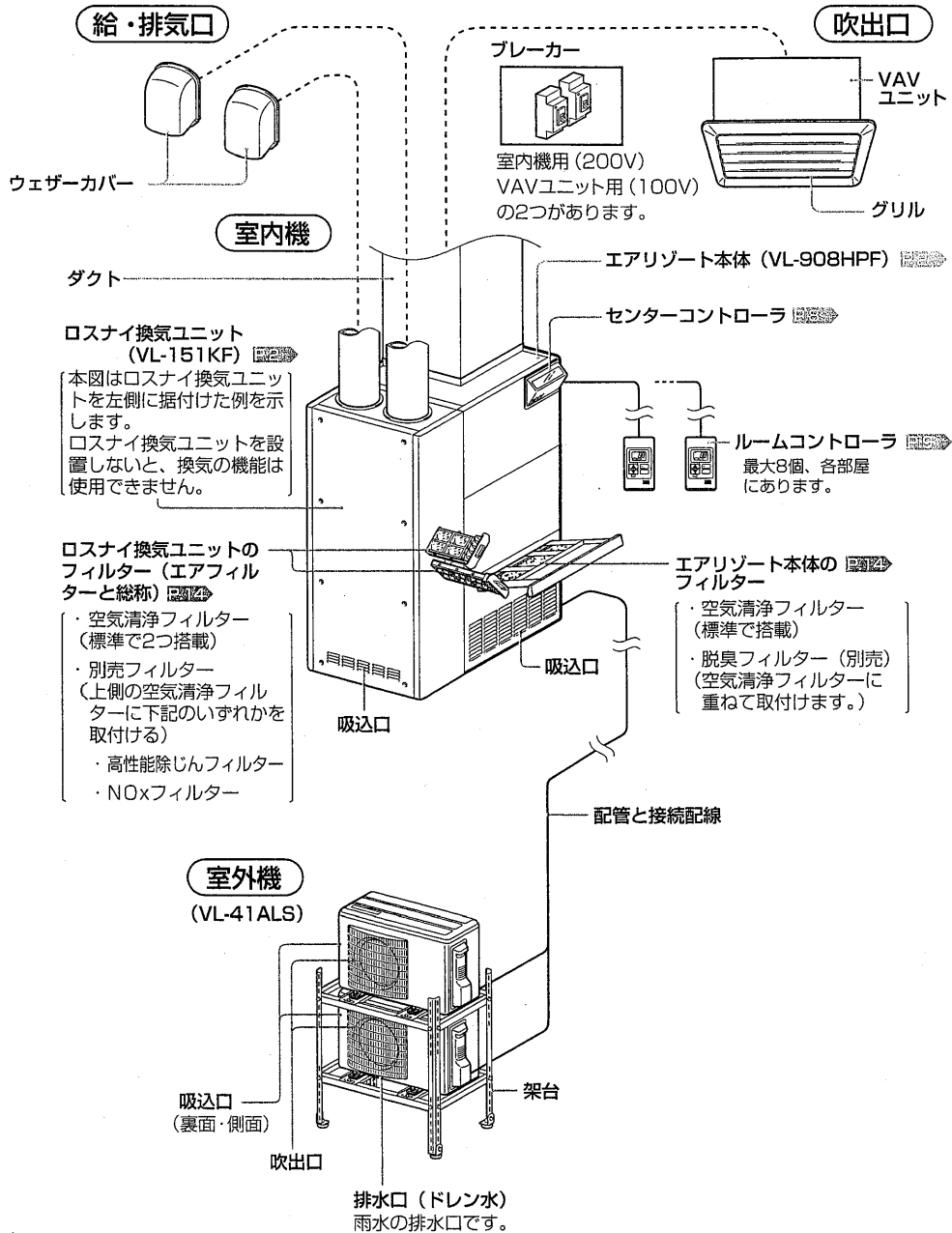

※2つのコントローラの使いかたについては

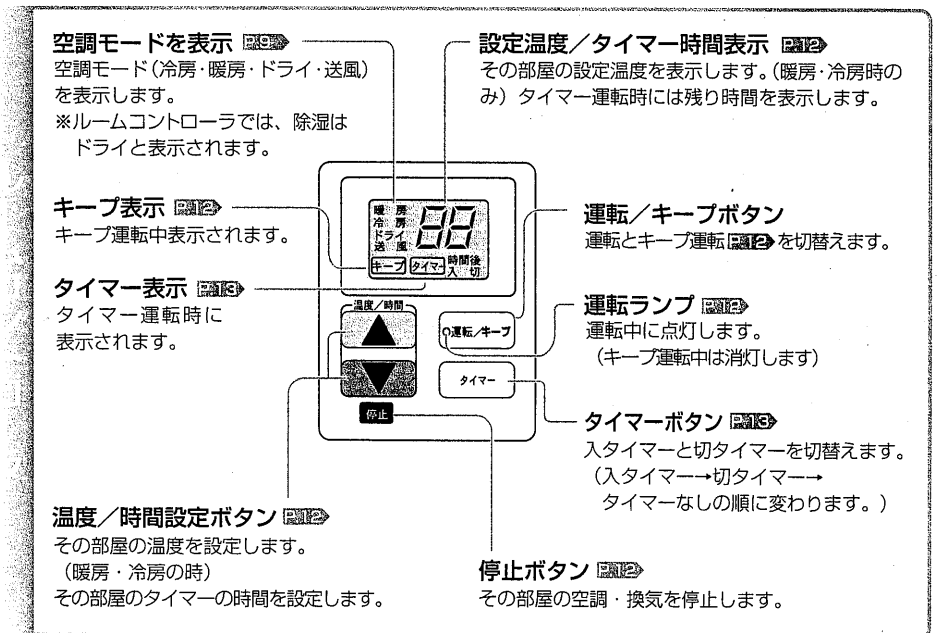
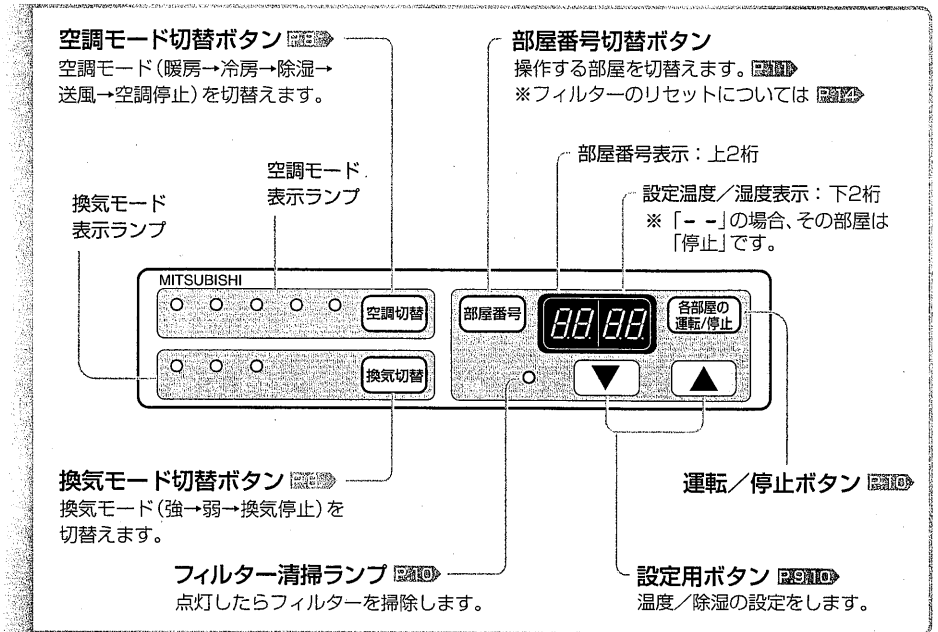

運転のしかた

センターコントローラ (エアリゾート本体についています)

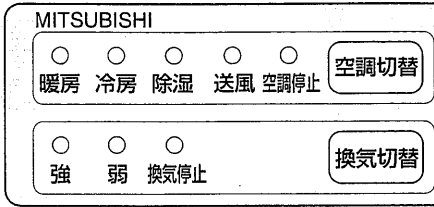

■センターコントローラの機能

- <家全体に共通する設定> <各部屋の設定>
- ・空調モードの切替
 - ・換気モードの切替
 - ・システムの停止
 - ・除湿の強・弱設定
 - ・フィルタリセット
 - ・各部屋の運転/停止
 - ・各部屋の暖房・冷房の温度設定
 - ※タイマーの設定はできません。

ルームコントローラ (最大8個、各部屋にあります)

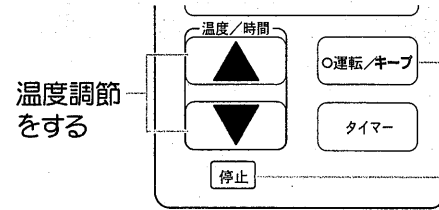

■ルームコントローラの機能

- <各部屋の設定>
- ・各部屋の運転/キープ/停止
 - ・各部屋の暖房・冷房の温度設定
 - ・各部屋のタイマーの設定
 - ※空調と換気モードの切替はできません
 - ※センターコントローラで、空調モードの切替を行ってから操作してください。
 - ※除湿、送風の設定はできません
 - ※換気の設定もできません

空調モードを切替える

暖房したい

冷房したい

除湿したい

送風したい

空調停止したい

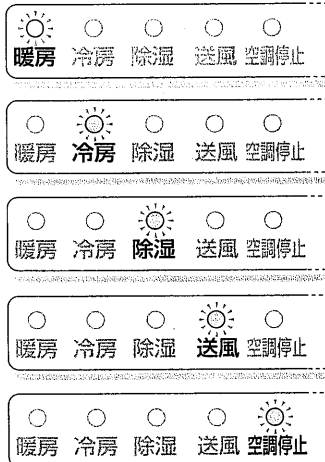
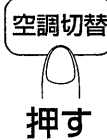

換気モードを切替える

強く換気したい

弱く換気したい

換気停止したい

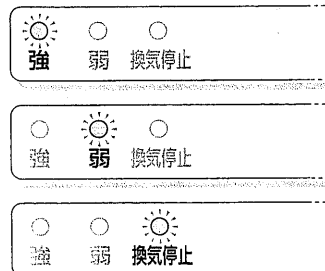
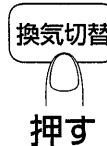

各部屋で運転する

運転する

運転する

運転する

運転が停止します

ルームコントローラで

<暖房・冷房・除湿・送風のとき>

運転する

押す

<空調停止のとき>

自動的に全室を換気します。

運転が停止します

温度を調節したい



お知らせ

●温度のおすすめ範囲

暖房 18℃~20℃ 冷房 26℃~28℃

冷房16℃~31℃、暖房13℃~31℃の範囲まで設定可能です。(キープ運転のときもこの範囲で運転します。)

・外気条件、お部屋の状態により、設定温度まで到達しない場合があります。



お知らせ

・本システムの換気は、新鮮な空気を保つためのもので、一時的に発生する大量の汚れた空気をすみやかに排出する換気ではありません。必要に応じて、別途別の換気扇を設置してください。

●換気はなるべく停止しないでください。

(高気密・高断熱住宅では、基本的には換気運転を停止しないでください。結露や、酸素不足の原因となります。)

・換気はそのまま、空調はひかえめにする、キープ運転をご利用ください。



システムを停止する

空調切替で「空調停止」を選び、換気切替で「換気停止」を選ぶと全システムが停止します。
空調切替ボタンを押し、「空調停止」を選ぶ。

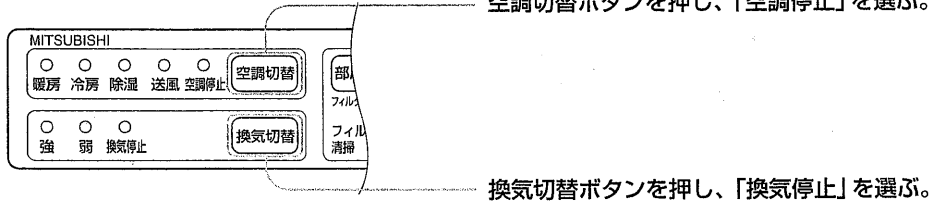

換気切替ボタンを押し、「換気停止」を選ぶ。

除湿の強・弱を切替える

除湿運転を強または弱に切替えることができます。切替えは、すべての部屋に共通です。
長時間ご使用にならないとき

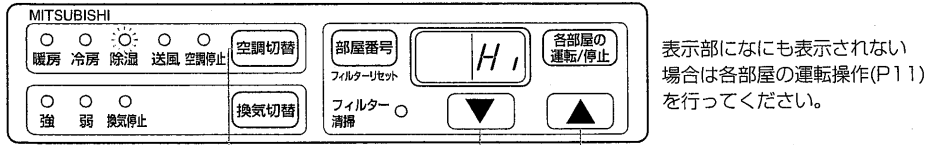

表示部になにも表示されない場合は各部屋の運転操作(P11)を行ってください。

1 空調切替ボタンを押し、除湿を選びます。

1回押すごとに空調モードが変わります。

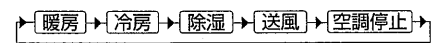

空調切替 を押す

2 強・弱を切替えます。

除湿：強と弱を切替えます。

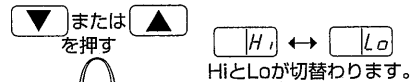

HiとLoが切替わります。

Hi (能力大): 湿度は50%を目安に運転します。

Lo (能力小): 湿度は60%を目安に運転します。

※除湿の設定は部屋ごとにはできません。全部屋共通です。

お知らせ

このシステムでは、できるだけお部屋の温度を変えない除湿方式（再熱除湿方式）を使用していますが、除湿の際の温度調節機能はありませんので、室温が変化する場合があります。

フィルターをリセットする

5秒押しする

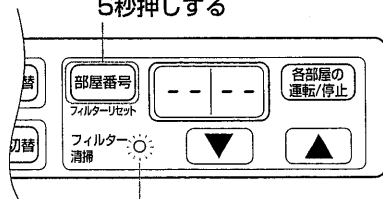

フィルター清掃ランプ点灯

フィルター清掃ランプが点灯しているときに

1 システムを停止する。

センターコントローラで空調・換気モードを「空調停止」「換気停止」にする。

2 フィルターを清掃する。

3 フィルターリセット操作をする。

部屋番号（フィルターリセット）ボタンを5秒以上押しする。（システムを運転した状態で行ってください。）フィルター清掃ランプが消灯します。

各部屋を運転／停止する

運転／停止は部屋ごとに行います。（通常は各部屋のルームコントローラで行います。）センターコントローラでも部屋ごとの運転／停止ができます。

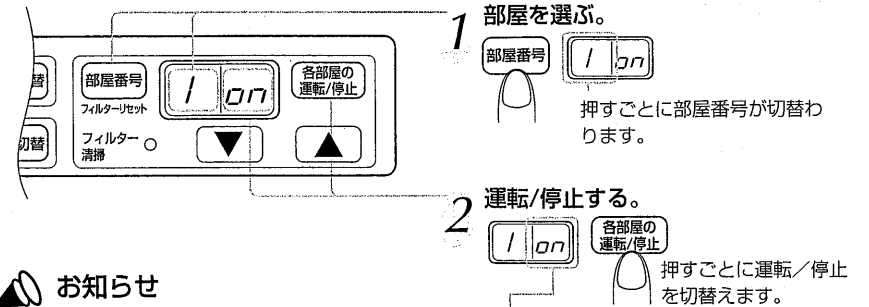

1 部屋を選ぶ。



押すごとに部屋番号が切替わります。

2 運転/停止する。



押すごとに運転／停止を切替えます。

お知らせ

除湿運転の場合は、センターコントローラでは部屋ごとの運転／停止はできません。空調モードを「除湿」にすると、全室運転が開始します。

運転：暖房・冷房のとき…設定温度を表示。
送風のとき……on
除湿のとき……Hi または Lo
停止：「-」が表示されます。

各部屋の温度を設定する

空調モードが暖房または冷房のとき 温度を部屋ごとに設定できます。（通常は各部屋のルームコントローラで行います。）センターコントローラでも部屋ごとの温度設定ができます。

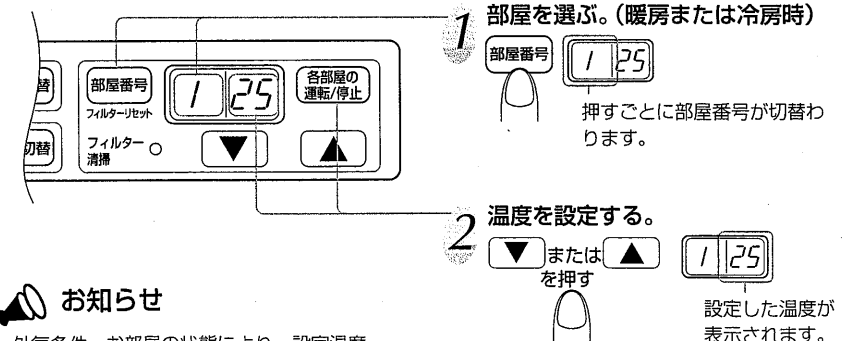

1 部屋を選ぶ。（暖房または冷房時）



押すごとに部屋番号が切替わります。

2 温度を設定する。

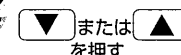

設定した温度が表示されます。

お知らせ

外気条件、お部屋の状態により、設定温度まで到達しない場合があります。おすすめ温度については

▲ボタンを押す…温度が1℃上がる
▼ボタンを押す…温度が1℃下がる

各部屋で運転／キープ運転する

▶センターコントローラとの関係については…
各部屋のルームコントローラで、その部屋の運転／キープ運転をします。

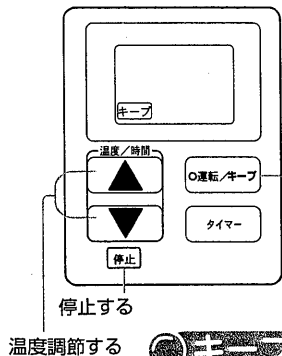

1 運転／キープボタンを押す。

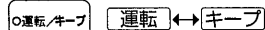

運転とキープが切替わります。

運転：運転ランプが点灯します。

キープ：液晶表示部に「キープ」と表示され、運転ランプが消えます。

キープ運転とは

換気の運転はそのままにして、空調のみをひかえめにする省エネ運転のことです。冷房時で3℃高く、暖房時で5℃低い温度にします。お出かけ時、就寝時に便利です。

温度のおすすめ範囲。

温度調節する

停止する

通常は全館を換気するために、停止せずにキープ運転にしてください。

1 停止ボタンを押す。



液晶画面の表示が消えます。その部屋の空調の換気が停止します。

停止したのに風がでる？

各部屋で温度を調節する

空調モードが暖房または冷房のとき 温度を部屋ごとに設定できます。各部屋のルームコントローラで、その部屋の温度を設定することができます。(センターコントローラでもできます。)

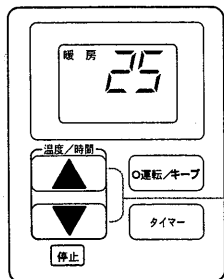

1 ▲▼ボタンを押してお好みの温度に設定する(冷房か暖房のときのみ)。



▲ボタンを押す…温度が1℃上がる



▼ボタンを押す…温度が1℃下がる

タイマー運転する

各部屋で入タイマーか、切タイマー運転ができます。

タイマー運転とは

「入タイマー」 キープ運転 ⇄ 通常運転
(設定した時間後に)

「切タイマー」 通常運転 ⇄ キープ運転
(設定した時間後に)

※入タイマーと切タイマーを同時に使うことはできません。
※停止には、なりません。

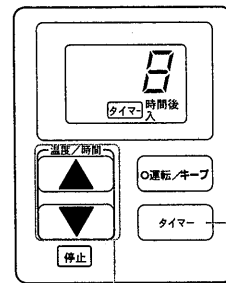

(入タイマーのとき)

1 運転／キープ運転をする。

2 タイマーボタンでタイマー運転を選ぶ。

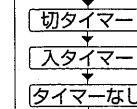

入タイマー運転：「入」表示
切タイマー運転：「切」表示
タイマーなし：タイマーの表示が消えます。

3 ▲▼ボタンを押して、時間を設定する。



を押す(1~24時間設定できます。)

入タイマー運転：何時間後にキープ運転をやめ、運転を始めるかを設定。

切タイマー運転：何時間後に運転をやめ、キープ運転になるかを設定。

4 設定直後からタイマー運転がはじまります。

お知らせ

タイマーで運転中の部屋を、センターコントローラでいったん停止し、再度センターコントローラから運転すると、タイマー運転は解除され通常の運転になります。

お手入れのしかた

以下の要領でお手入れをしてください。フィルター類の位置は **図20** でご確認ください。

フィルター清掃ランプについて

センターコントローラにあるフィルター清掃ランプが点灯したら、フィルター類を掃除してください。掃除が終わったらリセット操作をしてください。 **図20**

フィルターの種類とお手入れ・交換の目安

フィルターの種類	型名	掃除の目安	交換の目安
エアリゾット本体のフィルター	P-908F	2週間に1度以上	2年間で使用毎
脱臭フィルター(別売)	P-908DF	(掃除できません) 交換してください	6ヶ月で使用毎
ロスナイ換気ユニットのフィルター	P-151F	2週間に1度以上	2年間で使用毎
高性能除じんフィルター(白)(別売)	P-151KF	(掃除できません) 交換してください	6ヶ月間ご使用毎
NOxフィルター(黒)(別売)	P-151NX	6ヶ月に1度以上	5年間で使用毎

*交換用フィルターについては、「ご相談一覧」にご相談ください。 **図20**

フィルター類のお手入れ

エアリゾット本体のフィルターの掃除

1 システムを停止する。 **図20**
(センターコントローラで行います。)

2 フィルターを取外す。
フィルターの取手をななめ上側に引き、フィルターを引き出す。

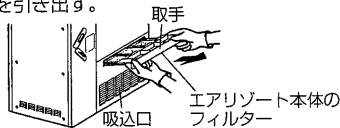

脱臭フィルターがある場合は、空気清浄フィルターから取り外す。

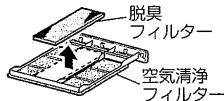

3 取外した空気清浄フィルターのコホリを掃除機で吸取るか、水洗いする。

- ・汚れがひどいときは、中性洗剤を溶かしたぬるま湯ですすぐ。
- ・熱湯で洗うと、変形することがあります。

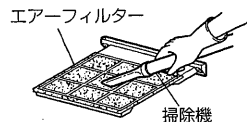

4 水洗いしたあと、日陰でよく乾かす。
・空気清浄フィルターは直射日光や直接火にあてたり、ドライヤーで乾かさないでください。

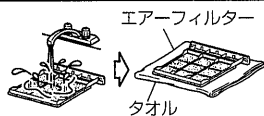

5 フィルターを取付ける。

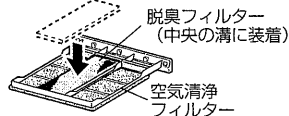

- ・脱臭フィルターを使用する場合は、空気清浄フィルターに溝に合わせてうきがないように図のように取付ける。
- ・エアリゾット本体にフィルターを差し込む。
- ・確実に奥まで差し込む。

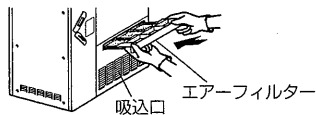

6 フィルターリセット操作をする。 **図20**
(センターコントローラで行います。)

取外しかた

1 システムを停止する。 **図20**
(センターコントローラで行います。)

2 フィルターを引出す。
取手をつかみ、手前へ引出す。

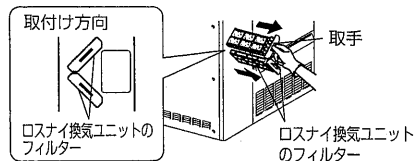

3 フィルターを取出す。
・フィルターのコホリ(4カ所)をはずして、フィルターを取外す。
・NOxフィルター(黒)、または高性能除じんフィルター(白)を使用している場合も同様に取出す。

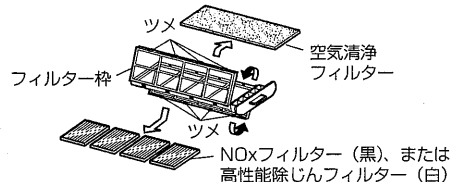

掃除のしかた

●空気清浄フィルター

1 取外した空気清浄フィルターのコホリを掃除機で吸取るか、水洗いをする。

- ・汚れがひどいときは、中性洗剤を溶かしたぬるま湯ですすぐ。
- ・熱湯で洗うと変形することがあります。

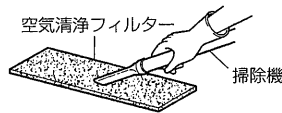

本機本体の掃除とウエザーカバーの掃除

やわらかい布でからぶき

目安：汚れたら適宜掃除してください。

- ・ガソリン・ベンジン・シンナー・磨き粉・洗剤・殺虫剤の使用は製品をいためますので使用しないでください。

2 水洗いしたあと、日陰でよく乾かす。
・空気清浄フィルターは直射日光や直接火にあてたり、ドライヤーで乾かさないでください。

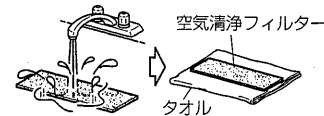

3 フィルターを元どおりにフィルター枠にいれ、ロスナイ換気ユニットのフィルターを差し込む。

4 フィルターリセット操作をする。 **図20**
(センターコントローラで行います。)

●NOxフィルター(別売)(黒)

1 バケツなどに水を入れ、重曹(お手元に無い場合はベーキングパウダーで可)を大さじ2杯入れる。

- ※重曹は薬局でお求めください。ベーキングパウダーはスーパーなどでお求めください。

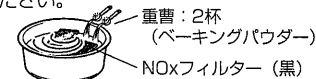

2 NOxフィルター(黒)を約60分間つけ置きする。

3 水道水ですすぎ洗いをする。

4 タオルなどの上に置き水気を取る。

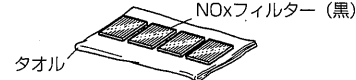

5 フィルターを元どおりにフィルター枠にいれ、ロスナイ換気ユニットを差し込む。

6 フィルターリセット操作をする。 **図20**
(センターコントローラで行います。)

●高性能除じんフィルター(別売)(白)

掃除はできません。交換してください。

目安：汚れたら適宜掃除してください。

ウエザーカバーにゴミ・ホコリなどがつまっていた場合は、掃除してください。

- ・高い所に設置されている場合は、「ご相談一覧」にご相談ください。 **図20**

故障かな？と思ったら

以下のことをお調べになって、それでも不具合があるときは使用を中止し、「ご相談一覧」にご相談ください。P.20

次の場合は、お客様でお調べください。

だいじょうぶかな？

お知らせします

再運転しても、すぐに動かない。

■本体の保護のため、止まっています。約3分間後に運転を再開しますので、そのままお待ちください。

動かない。

■ブレーカーが切れていませんか？（ブレーカーは室内機用（200V用）とVAVユニット用（100V用）2つあります。）
■温度の設定は正しいですか？ P.20

よく冷えない、暖まらない。

■フィルターが汚れていませんか？
■室内機、室外機の吹出口・吸込口をふさいでいませんか？

暖房運転を再開しても、すぐ風が吹出さない。

■十分に暖かな風をお届けするため準備中です。そのままお待ちください。（約10分）

暖房運転中、10分ほど運転が止まる。

■室外機についた霜をとかしています。約10分で終了しますのでそのままお待ちください。（外気温度が低く、湿度が高いときに霜がつかます。）

“ピシッ”という音がする。

■温度変化でグリルなどが膨張・収縮してこずれる音です。異常ではありません。

部屋がにおう。

■他の部屋で発生したにおいが吹出されるためです。家の中の空気を循環させています。P.20
・台所での調理中は必ず換気扇を回してください。
・室内機の吸込口のそばでたばこを吸わないでください。

水の流れるような音がする。ときどき“ブシュ”という音がする。

■室内機の中で冷媒（冷暖房用の液体）の流れが切替わるとき音です。異常ではありません。

室外機から水または水蒸気が出る。

■冷房時に、冷えた配管についた水が落ちるためです。
■暖房時に、霜取り運転等でとけた水や水蒸気が出るためです。

だいじょうぶかな？

常時換気のための自動的な機能

停止中の部屋の吹出口から風が出る。
空調が設定温度に達したのに、吹出口から風が出る。

- 空調モードが空調停止のときは、ルームコントローラの表示は消え、運転しなくなりますが、自動的に全室で換気をします。
- 換気モードが強か弱の時に、全室の運転を停止すると、換気を止めないために、換気のみを継続し、すべての吹出口から風が出ます。
- 換気モードが強か弱で、空調モードが暖房か冷房（または除湿）の時に、すべての部屋で空調が設定温度に達すると（除湿のときは設定温度）換気を開始します。（空調は停止のままです。）
- 空調モードが除湿の場合、全室の吹出口から風が出ます。
- 空調モードが暖房か冷房の時、一つの部屋で設定温度に達しても、他の部屋ではまだ達していない場合、その部屋にも風が吹出ることがあります。P.20

換気モードが強か弱なのに、運転中の部屋の吹出口から風が出ないことがある。

■霜取りなどで、送風機が停止することがあります。少し待てば風が出ます。

フィルター清掃ランプが点灯した。

■エアリゾート本体のフィルターが汚れています。フィルターを掃除してください。P.20

雷が鳴り出した。

■システムを停止し（P.20）、ブレーカーを「切」（P.20）にしてください。電気部品が損傷することがあります。

停電した。

■電気が復旧したら、再度、運転操作を行ってください。

センターコントローラの表示モニターに、**IR → 0304** または **IB → 0304** が表示されている。

■フィルターが詰まっていますか？
フィルターを清掃してください。それでも直らない場合は、システムを停止し（P.20）、ブレーカーを「切」（P.20）にしてください。

センターコントローラの表示モニターに、**IC → 2600**（エラーコード）が表示されている。

■排水（ドレン水）が正常に排出されていません。（専門家による、排水管清掃等の作業が必要です。）
応急運転について…上記依頼によるサービス完了までの間、下記要領により応急運転が可能です。

■応急運転方法
①空調切替ボタンで停止を選びます。
②約5秒後もう一度空調切替ボタンで空調モードを選択します。
③部屋番号を選び運転/停止ボタンで運転させると応急運転を開始します。（各部屋のルームコントローラでもできます。）
注）運転中は排水（ドレン水）が正常に戻るまでエラー表示は消えません。

誤って異物や水をかけてしまった。
ブレーカーがたびたび「切」になる。
センターコントローラの表示部に上記以外のエラーコードが表示される。

■システムを停止し（P.20）、ブレーカーを「切」（P.20）にしてください。

長期間ご使用にならないとき

長期間使用しないとき

- 1 3～4時間、送風運転して室内機内部を乾燥させる。
- 2 プレーカーを「切」にする。
プレーカーは、室内機用（200V）とVAVユニット用（100V）の2つあります。
- 3 各部をお手入れする。
フィルターは掃除して、元どおり取付けてください。

再度使い始めるとき

- 1 フィルターを掃除し、室内機に取付ける。
フィルターがないまま運転すると、故障の原因になります。
- 2 グリル・室内外機とも吹出口や吸込口をふさいでいないか確認する。
- 3 アース線が外れていないことを確認する。
- 4 専用プレーカーを「入」にする。
はじめにVAVユニット用（100V）、次に室内機用（200V）の順に入れてください。

設置・移設について

■設置場所について
専門業者にお任せください。詳しくは「ご相談一覧」にご相談ください。

■移設について
増改築・引っ越しのため取外したり、再据付けする場合は、専門の技術者や工事が必要になります。「ご相談一覧」にご相談ください。

警告

- お客さま自身で据付け・修理・移設はしない
不備があると、火災、感電・室内機の落下・転倒によるけが・水漏れの原因になります。

保守契約のお願い

「換気・冷暖房システム」を末長く快適にご使用いただくためには、専門家による定期的な保守点検が必要です。故障がおきてからの修理では費用と時間がかかり、お客さまにご不便をおかけすることになります。保守契約をお申し込みいただくようお願い申し上げます。

●お申し込み先

販売店またはお近くの「ご相談一覧」にご相談ください。

●定期点検費用

定期点検・部品交換の費用については、お客さまにご相談申し上げます。

●定期点検の内容

項目		点検の目安
冷暖房ユニット	モータ	5年に1回 交換
	熱交換器フィン	5年に1回 清掃
ロスナイ換気ユニット	ロスナイエレメント	1年に2回 清掃
給気グリル、吸込パネル、コントローラ		1年に2回 点検・清掃
その他システムの点検		1年に2回

保証とアフターサービス

保証書（別添付）

- 保証書は、必ず「お買上げ日・販売店名」などの記入をお確かめのうえ、販売店からお受取りください。
- 内容をよくお読みのあと、大切に保管してください。

保証期間…お買上げ日から1年間
(冷媒回路、室内機は5年間)
保証対象…機能部品の故障による運転停止
(詳しくは「保証書」をご覧ください。)

- 据付工事説明書も同時にお受け取りいただき、最終ページの試運転チェックシートに販売店のチェックが記入されていることをご確認ください。(保証は当社の認定工事店が、正規の工事を行ったことが前提です。)
- 保証には、必要事項が記載された「保証書」および据付説明書最終ページの「試運転チェックシート」のご提示が必要です。

補修用性能部品の保有期間

当社はこの冷暖房システムの補修用性能部品を製造打ち切り後9年保有しています。
補修用性能部品とは、その製品の機能を維持するために必要な部品です。

修理を依頼されるときは

「故障かな?と思ったら」に従って調べてください。なお、不具合があるときは、運転を停止し、必ずプレーカー（室内機用とVAVユニット用）を切ってから、「ご相談一覧」にご相談ください。

■保証期間中は
修理に際しては、保証書と据付工事説明書（試運転チェックシート）をご提示ください。保証書の規定に従って販売店が修理させていただきます。

■保証期間がすぎているときは
修理すれば使用できる場合には、ご希望により修理させていただきます。修理料金は、技術料+部品代（出張料）などで構成されています。

■ご連絡いただきたい内容

- 1.品名：換気・冷暖房システム
- 2.型名：VL-908HPF
- 3.お買上げ年月日
- 4.故障内容（できるだけ具体的に）
- 5.住所・名前・電話番号・付近の目印なども

「この製品は日本国内用ですので日本国外では使用できず、またアフターサービスもできません。」
This appliance is designed for use in Japan only and can not be used in any other country.
No servicing is available outside of Japan.

(仕 様)

換気・冷暖房システム

仕様	型名	VL-908HPF
電源		単相 200V
冷房能力(kW)		8.0
暖房能力(kW)		9.5
消費電力(W)	冷房時2750 暖房時3040	
運転電流(A)	冷房時14.5 暖房時16.0	
室内側運転音(dB(A))		42
室外側運転音(dB(A))	冷房時 52 暖房時 50	
冷房面積の めやす(m ²)	鉄筋アパート南向き洋室 木造南向き洋室	55 36
暖房面積の めやす(m ²)	鉄筋アパート南向き洋室 木造南向き洋室	43 35
質量(kg)	室内機 47 室外機 36	
外形寸法(mm)	室内機：高さ1200× 幅500×奥行500 室外機：高さ550× 幅800×奥行295	

仕様	型名	VL-151KF(ロスナイ)
電源		単相 200V
温度交換効率(%)	強 70/70 弱 75/75	
風量(m ³ /h)	強 150/150 弱 90/90	
消費電力(W)	強 78/88 弱 46/48	
運転電流(A)	強 0.40/0.44 弱 0.24/0.25	
騒音(dB(A))	強 35/35 弱 29/29	
質量(kg)	27	
外形寸法(mm)	高さ1200×幅210 ×奥行500	

- この仕様値は、JIS規格(JIS C9612)に基づいた数値です。
- 「/」で示されている数値は左が50Hz・右が60Hzの数値です。その他は50Hz・60Hz共通です。
- システム停止したときの消費電力は約9Wです。
- 運転音は反響音の少ない無響室で測定した数値で標準機外静圧VL-908HPF:100pa、VL-151KF:20pa時です。
実際に据付けた状態で測定すると周囲の音や反響を受け表示数値より大きくなるのが普通です。
- 室外機の外形寸法・質量は1台の大きさです。

(ご相談について)

ご相談一覧

三菱電機修理窓口・ご相談窓口	同封の一覧表をご覧ください。
お買上げの販売店	下記の記入欄をご覧ください。

愛情点検

★長年ご使用の換気・冷暖房システムの点検を！

●「高気密・高断熱住宅用換気・冷暖房システム」の補修用性能部品の保有年数は製造打ち切り後9年です。

♥

このような
症状は
ありませんか

- コゲくさい臭いがする。
- 運転音が異常に大きくなる。
- ユニットから水が漏れる。
- 漏電遮断器がひんぱんに落ちる。
- その他の異常や故障がある。

▶

ご使用
中止

故障や事故防止のため、運転を停止し、ブレーカーを切ってから、必ず販売店にご相談ください。

お買上げ販売店名	電話	
お買上げ(据付)日	年	月 日

三菱電機株式会社

中津川製作所 〒508-8666 岐阜県中津川市駒場町1番3号 電話0573-66-2111

この説明書は、再生紙を使用しています。