

MITSUBISHI

キッチンフードファン専用換気扇

EX-625EM5 (V-625EH4用)

EX-625KHA5-E (V-625KHA4-E用)

取付・取扱説明書

正しく安全に取付けて、お使いいただくためにこの説明書を必ずお読みください。なお「安全のために必ず守ること」は取付工事前、および使用上大切なことですので必ず事前にご確認ください。

■この換気扇はキッチンフードファンの買い換え用換気扇です。それ以外の製品への使用はできません。

■新規取付時、壁穴工事はお買上げの販売店または専門の工事店さまが実施してください。

■配線工事は電気工事士の方が実施してください。

この製品は日本国内用ですので日本国外では使用できず、またアフターサービスもできません。This appliance is designed for use in Japan only and can not be used in any other country.

No servicing is available outside of Japan.

工事店さま

取付工事終了後、正しい工事ができたかを確認してください。なお、この説明書は必ずお客さまにお渡しください。

お客さま

お読みになった後は、お使いになる方がいつでも見られるところに同封のお客さま相談窓口一覧表とともに保管してください。取扱いについてはキッチンフードファンの取扱説明書をお読みください。

形名によって取付工事が異なりますので、予めご使用の形名をご確認ください。

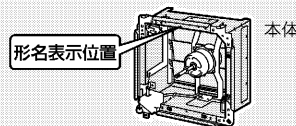

安全のために必ず守ること

お客さまへ

誤った取扱いをしたときに生じる危険とその程度を次の表示で区分して説明しています。

警告		注意	
誤った取扱いをしたときに死亡や重傷などに結びつく可能性があるもの		誤った取扱いをしたときに傷害または家屋・家財などの損害に結びつくもの	
禁止	●ガス漏れに気づいたら、換気扇のスイッチを入・切しない 爆発・引火の原因。 分解禁止	禁止	●本体に異常な振動が発生した場合は使用しない 本体や部品の落下によりけがの原因。
	●電源コードを傷ついたり、加工したり、たばねたりしない 火災や感電の原因。 指示に従う		●お手入れの際は手袋を着用する けがの原因。
	●交流 100 V 以外では使用しない 火災や感電の原因。 プラグを抜く		●電源プラグを抜くときは、電源コードを持たずに先端の電源プラグを持って引き抜く 感電やショートして発火の原因。
水ぬれ禁止	●製品を水につけたり、水をかけたりしない ショートや感電の原因。 ぬれ手禁止	禁止	●運転中は、羽根の中に指や物を入れない けがの原因。
	●お手入れの際は、電源プラグを抜くか、分電盤ブレーカーを切る 感電・けがの原因。		●長時間で使用にならないときには、電源プラグをコンセントから抜くか分電盤のブレーカーを切る 絶縁劣化による感電や漏電火災の原因。
禁止	●分解・改造はしない 火災・感電・けがの原因。 分解・修理は修理技術者のいる販売店または当社のお客さま相談窓口にご相談ください。	禁止	●羽根や部品の取付けは確実に行う 部品が落下し、けがをする原因。 指示に従う
	●お手入れの際、電源プラグの刃および刃の取付面にほこりが付着している場合は、よく拭く 火災の原因。		●ぬれた手で電源プラグを抜き差ししない 感電・けがの原因。

お願い

■換気扇設置場所で中性以外の洗剤や消毒剤などを頻繁に使用すると寿命が短くなる場合があります。

■お手入れに下記の溶剤・洗剤を使用しないでください。(中性洗剤をご使用ください)シンナー、アルコール、ベンジン、ガンソリン、灯油、スプレー、酸性洗剤、アルカリ性洗剤、化学ぞうきんの薬剤、クレンジャーなどの研磨材入りの洗剤、殺菌剤、消毒剤など(異常音の発生、変質、変色、塗装はがれの原因)

工事店さまへ

誤った取扱いをしたときに生じる危険とその程度を次の表示で区分して説明しています。

警告		注意	
誤った取扱いをしたときに死亡や重傷などに結びつく可能性があるもの		誤った取扱いをしたときに傷害または家屋・家財などの損害に結びつくもの	
禁止	●改造しない 火災・感電の原因。	禁止	●天井には取付けない 落下によりけがの原因。
	●メタルラス張り、ワイヤラス張り、または金属板張りの木造の造営物に取付ける場合、換気扇金属部とメタルラス、ワイヤラス、金属板とが電氣的に接触しないように取付ける 漏電した場合発火の原因。		●高温(室内温度 40℃以上)になる場所や直接炎のあたるおそれのある場所では使用しない 火災の原因。
指示に従う		浴室取付禁止	●浴室など湿気が多い場所や結露する場所では使用しない 感電・故障の原因。
			●本体の取付工事は十分強度のあるところを選んで確実に行う 落下によりけがの原因。
			●取付の際は必ず手袋を着用する けがの原因。
			●配線工事は電気設備技術基準や内線規程に従って安全・確実に行う 接続不良や誤った配線工事は感電や火災の原因。

各部のなまえ

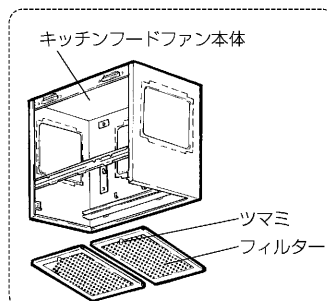
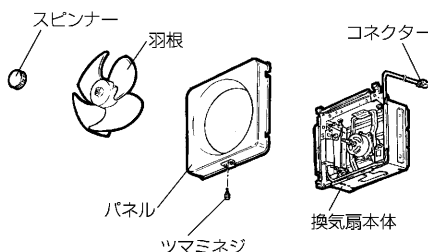
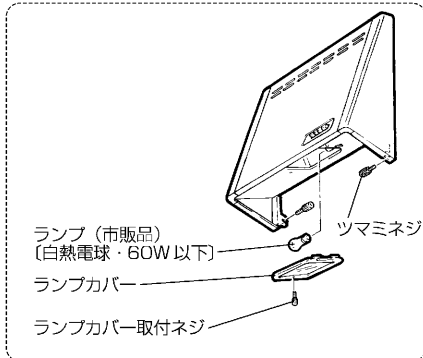

※枠内は同梱されていません。すでに取付けられています。

取付方法

警告

- 取付けの際必ず分電盤のブレーカーを切る
感電やけがの原因。

注意

- 取付けの際には手袋を着用する
着用しないとけがの原因。

3 前パネルをはずす

- 前パネル下部にあるツマミネジ2本をゆるめ前パネルを手前に引き、角穴から引掛部をはずす。

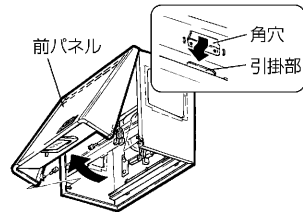

4 換気扇を分解する

- (1) スピナー・羽根
 - 羽根を軽く持ってスピナーを「ユルム」の方向に回してははずす。
 - 羽根は手前に引いてははずす。
- (2) パネル
 - パネル下部にあるツマミネジをゆるめてははずす。
- (3) 換気扇本体をキッチンフードファン本体から取りはずす
 - うちわボルト(2本)をゆるめてははずす。

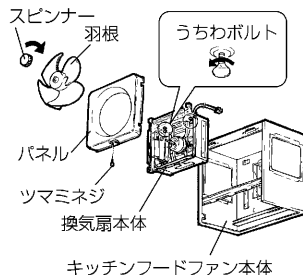

既設の換気扇の取りはずしかた

1 フィルターをはずす

- フィルターのツマミを持って、斜め下方へ押しつけ手前の引掛部をはずして取りはずす。

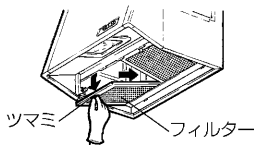

2 コネクターをはずす

- コネクターは図のようにロックを押して、引っ張ればはずれます。

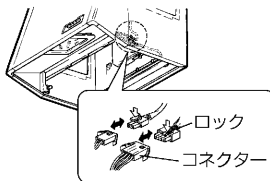

新しい換気扇の取付けかた

1 スピナー・羽根をはずす

- スピナーは羽根を軽く持って「ユルム」の方向に回してははずす。
羽根は手前に引いてははずす。

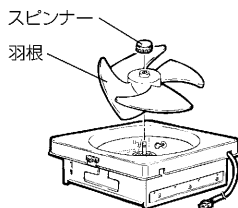

5 羽根・スピナーを取付ける

- 羽根とモーター軸の切り欠き部(○)を合わせて羽根をモーター軸に差し込む。
- 羽根を持ってスピナーを「シマル」の方向に回し羽根に当たるまで締め付ける。

お願い

- スピナーは確実に締め付け、羽根のガタがないことを確認してください。

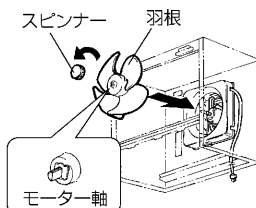

2 パネルをはずす

- パネルは下側にあるツマミネジをゆるめ、手掛部を手前に引いてははずす。

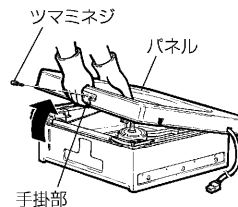

6 前パネルを取付ける

- (1) 前パネル上部の引掛部(2か所)を本体上部の角穴に引っ掛けて、下部をツマミネジ(2本)で締め付け固定する
- (2) コネクターを接続する
 - パネルの切り欠き部から出たコネクターとキッチンフードファン本体に付いているコネクターを接続する。
 - コードが回転部分に触れることがないようにキッチンフードファン本体内部に付いているコード押えで止める。

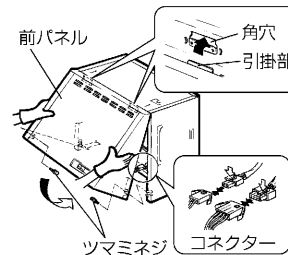

3 換気扇本体を取付ける

- 換気扇本体をキッチンフードファン本体の内側から取付枠にはめ込み、うちわボルトを締め付け固定する。

お願い

- 換気扇本体のフランジ部と取付枠とのすき間がないようにしてください。

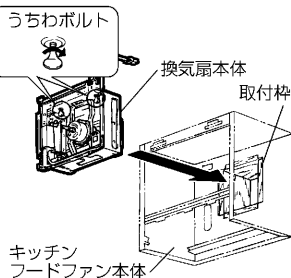

7 フィルターを取付ける

- フィルターのツマミを持って先に奥側の溝(パネ)へ差し込み、手前側をはめ込む。

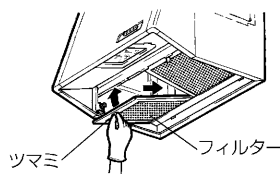

4 パネルを換気扇本体に取付ける

- パネルの右側の切り欠き部からコネクターを取り出す。
- 換気扇本体の引掛部にパネル上部を掛け、ツマミネジで固定する。

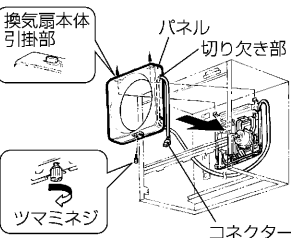

取付け後の点検

1. 換気扇は確実に取付けられていますか。(うちわボルト2か所)
2. コネクターは確実に接続されていますか。(2か所)
3. 前パネル・フィルターは確実に取付けられていますか。
4. スピナーは確実に取付けられていますか。
5. キッチンフードファンの電源プラグを差し込み運転に異常がないか、確認する。

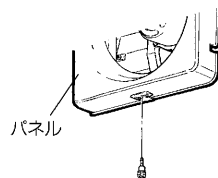

アフターサービス

三菱キッチンフードファン専用換気扇のアフターサービスは、お買上げの販売店がお近くの「三菱電機 修理窓口・ご相談窓口」にご相談ください。長年ご使用いただくためには換気扇のメンテナンスが必要です。モーターは消耗部品です。

補修用性能部品の保有期間

当社はこの換気扇の補修用性能部品を製造打ち切り後6年保有しています。補修用性能部品とはその製品の機能を維持するために必要な部品です。

愛情点検

☆長年ご使用の換気扇の点検を!



ご使用の際このようなことはありませんか。

- スイッチを入れても羽根が回転しない。
- 運転中に異常音や振動がする。
- 回転が遅いまたは不規則。(モーターはメンテナンスが必要な部品です)
- こげ臭いにおいがする。
- 本体取付部に腐食・破損等がある。

使用中止

故障や事故防止のため、電源を切って必ず販売店にご連絡ください。点検・修理に要する費用は販売店にご相談ください。

お客さまメモ サービスを依頼されるとき便利です。	形名				
	お買上げ年月日		年	月	日
	お買上げ店名 (住所) (電話番号)				

この製品には地球環境保護の一環として再資源化ができるように主なプラスチック部品に材質名を表示しています。「材質名は主材料にISO規定の略号を使用」



中津川製作所 〒508-8666 岐阜県中津川市駒場町1番3号 電話 0573-66-2111

この説明書は、再生紙を使用しています。