

## 三菱<24時間換気機能付>バス乾燥・暖房・換気システム

形名  
**V-101BZ-BL** [100V] (1部屋用) 優良住宅部品「BL」認定品 **バスカレード24**  
**V-201BZHL** [単相200V] (1部屋用)

### 取付工事説明書 販売店・工事店さま用

- 本製品は消防法基準適合品です。
- 本製品は住宅用です。業務用途では使用できません。
- 取付工事を始める前に、この取付工事説明書をよくお読みになり、正しく安全に取付けてください。取付工事は、販売店・工事店さまにおいて有資格者である電気工事の方が実施してください。(お客さま自身で工事しないでください。無資格者の電気工事は法律で禁止されています。)

本製品の施工にあたっては、地域により防災上での制限(火災予防条例に基づく指導)がありますので、詳細は行政官庁または所轄の消防署にお問い合わせください。(本製品は(社)日本電機工業会で定める自主試験基準に適合しております)

別冊の「取扱説明書」はお客さま用です。必ずお渡しくささい。

#### 優良住宅部品 (BL) について

- 当社の定める施工要領を逸脱しない据付工事に取付が生じ、施工者が無償修理や損害賠償を行った場合、BLマークの証拠の貼付(又は刻印等)がされている住宅部品については、財団法人ベターリビングのBL保険制度により、保険金が支給されます。
- BL保険制度については、財団法人ベターリビングのホームページ (<http://www.blhp.org/>) をご覧ください。

## 1.安全のために必ず守ること

●誤った取扱いをしたときに生じる危険とその程度を、次の表示で区分して説明しています。

|              |   |              |  |
|--------------|---|--------------|--|
| <b>警告</b>    | 誤った取扱いをしたときに死亡や重傷などに結びつく可能性があるもの  | <b>注意</b>    | 誤った取扱いをしたときに傷害または家屋・家財などの損害に結びつくもの   |
| <b>禁止</b>    | 内釜式風呂を据付けた浴室には取付けない<br>排気ガスが浴室内に逆流し、一酸化炭素中毒を起こす原因   | <b>禁止</b>    | 浴室内にコントロールスイッチを設けない<br>故障の原因<br>直接炎のあたるおそれのある場所には取付けない<br>火災の原因  |
| <b>水ぬれ禁止</b> | 製品を水につけたり、水をかけたりしない<br>ショートや感電の原因   | <b>指示に従う</b> | 本体は十分に強度のある所を選んで確実に取付ける<br>落下によりけがの原因<br>電源電線の接続は確実に<br>不確実な接続は接続部が過熱して発火の原因<br>配線工事は電気設備の技術基準や内線規程に従って安全・確実に<br>接続不良や誤った配線工事は感電・火災の原因 |
| <b>分解禁止</b>  | 改造や必要以上の分解はしない<br>火災・感電・けがの原因   |              | 部品の取付けは確実に<br>落下により、けがの原因  |
| <b>指示に従う</b> | 本体はネジを使って確実に固定する<br>落下によりけがの原因<br>V-101BZ-BL: 交流100Vを使用する<br>交流100V以外を使用すると火災や感電の原因<br>V-201BZHL: 交流単相200Vを使用する<br>交流単相200V以外を使用すると火災や感電の原因 |              | 取付けの際は手袋を着用する<br>着用しないと、けがの原因<br>取付け後、長期間使用しないときは、分電盤のブレーカーを切る<br>絶縁劣化による感電や漏電火災の原因  |
| <b>アース確認</b> | 金属製ダクトがメタルス張り、ワイヤス張り、ステンレス板などの金属と電気的に接続しないように取付ける<br>(電気設備の技術基準 解釈 第167条3項) 接続されていると漏電した場合火災の原因   |              |  |
|              | アースを確実に取付け、漏電しゃ断器を設ける<br>故障や漏電のときに感電の原因   |              |  |

### お願い

- 高温(40℃以上)になると取付けないでください。高温では、温度ヒューズが溶断して使えなくなります。
- 温泉の浴室やプール等で使用しないでください。故障の原因となります。
- スチームサウナ付の浴室では使用しないでください。故障の原因となります。
- 傾斜した天井に取付けないでください。故障の原因となります。結露水がグリルから滴下します。
- 本体を断熱材等で覆わないでください。
- 浴室内にはコントロールスイッチを取付けないでください。
- この製品は浴室の天井取付け専用です。標準適合サイズは1.0坪タイプ(V-201BZHLは1.5坪)の浴室です。ユニットバス以外は浴室温度が十分上昇しないことがあります。浴室が大きい場合、窓が大きい場合、タイル貼りの浴室、その他断熱が悪い場合、暖房・乾燥効果は減少します。
- 排気ダクトは雨水の浸入、結露水の逆流を防ぐため屋外に向けて1/100以上の傾斜をつけてください。
- 排気ダクトの先端には、鳥などの侵入を防ぐためのペントキャップ(システム部材)または、雨水などの浸入を防ぐためのフード(システム部材)などを取付けてください。
- 本製品で住宅の全般換気を行う場合は居室の扉に通気措置(アンダーカットなど)が必要となります。
- 有機溶剤やスプレーを使う場所には取付けないでください。故障の原因となります。
- 次のようなダクト工事はしないでください。風量低下や異常音発生の原因になります。
  - 緩やかな曲げ
  - 多数の曲げ
  - 吐出口のすぐそばでの曲げ
  - しぼり

#### 排気ダクト

- 不燃材料をご使用ください。
- 専用としてください。ただし、同一の住戸内でトイレ・洗面所などの排気ダクトが不燃材料であれば接続できます。

#### グリルの周囲

- グリル下方100mm未満の範囲には造営材等(乾燥させる洗濯物および吊下げ用パイプを含む)を設けないでください。

#### 点検口

- 本体の近くに本体の点検ができる点検口を設けてください。

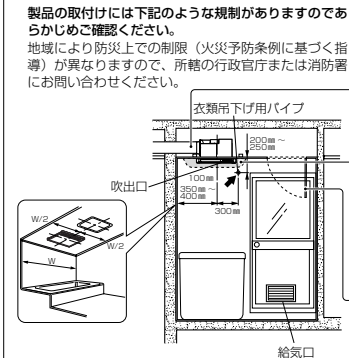

- 本体および衣類吊下げ用パイプ(市販品)の設置は上図の寸法の位置に取付ける。
- 電源コード、コントロールスイッチ接続コード、外部換気スイッチ接続用電源コードは本体がおろせるように約2mの余裕をもたせる。(短いとメンテナンスができなくなります)

## 2.各部のなまえと寸法(外形寸法図)

### ■本体

#### V-101BZ-BL

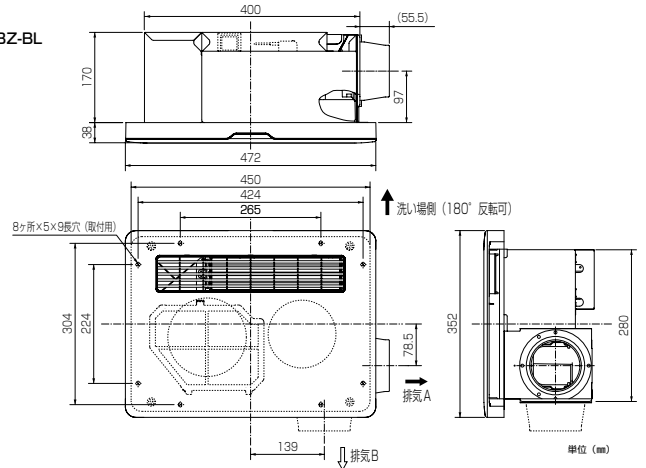

#### V-201BZHL

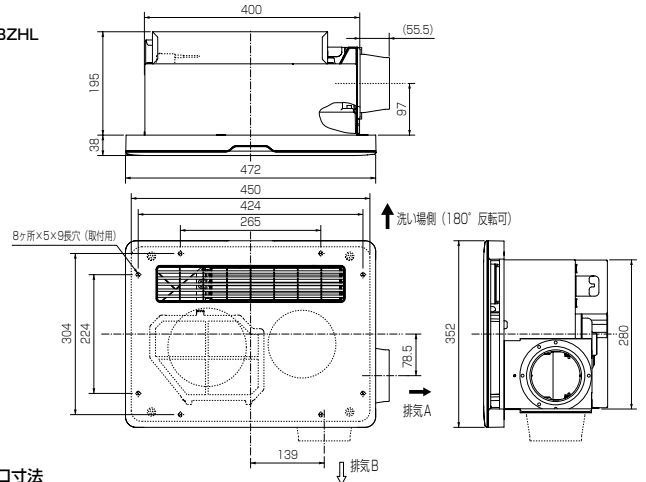

### ■天井開口寸法

- 本体取付け口.....285mm×410mm
- 点検口.....□450mm

### ■コントロールスイッチ(別売)

#### P-101SW (V-101BZ-BL用 標準タイプ)

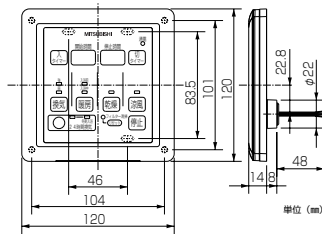

| 本体形名       | コントロールスイッチ形名                  |
|------------|-------------------------------|
| V-101BZ-BL | P-101SW<br>P-101SW-T(照明タイプ)   |
| V-201BZHL  | P-201SWH<br>P-201SWH-T(照明タイプ) |

#### P-101SW-T (V-101BZ-BL用 照明タイプ)

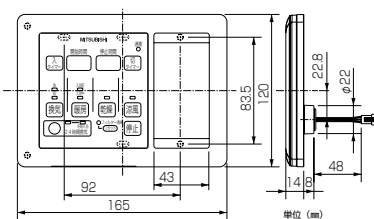

#### P-201SWH (V-201BZHL用 標準タイプ)

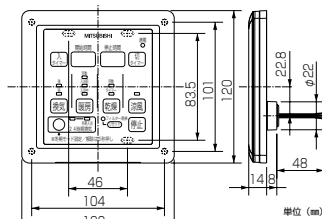

#### P-201SWH-T (V-201BZHL用 照明タイプ)

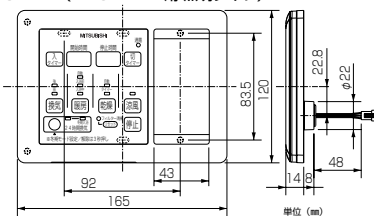

■P-101SW-T、P-201SWH-Tと照明スイッチ（別売）との組み合わせ



照明スイッチは下記のスイッチをご使用ください。

松下電工製コスモシリーズワイド21

| 仕様                         | ハンドル形名  | スイッチ形名      | 取付枠       |
|----------------------------|---------|-------------|-----------|
| 1 個用スイッチ ほたる付 (AC15A 100V) | WT3031W | WT5051 (片切) | WT3700020 |
| 2 個用スイッチ ほたる付 (AC15A 100V) | WT3032W | WT5052 (3路) |           |
| 3 個用スイッチ ほたる付 (AC15A 100V) | WT3033W |             |           |

●照明スイッチをご使用にならない場合はブランクチップ (WT-6191W 松下電工製) をご使用ください。

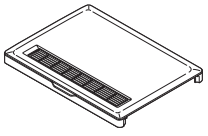
■付属品

| ① グリル  | No        | 名称                            | 数量 |
|--|-----------|-------------------------------|----|
|  | ①         | グリル                           | 1個 |
|  | ②         | ダクト接続口                        | 1個 |
|  | ③         | コントロールスイッチ接続コード (5m)          | 1本 |
|  | ④         | 4-25ドリルネジ (本体取付用、ダクト接続口取付用)   | 9本 |
|  | ⑤         | 4-8 トラスタッピンネジ (本体とダクト接続口固定ネジ) | 1本 |
|  | ⑥         | 取扱説明書                         | 1冊 |
|  | ⑦         | 取付工事説明書                       | 1冊 |
|  | ④         | ドリルネジ                         |    |
| ⑤  | トラスタッピンネジ |                               |    |

■結線図

V-101BZ-BL

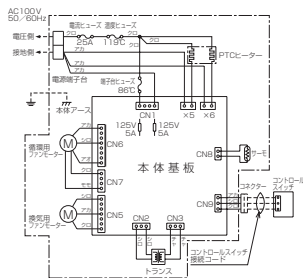

V-201BZHL

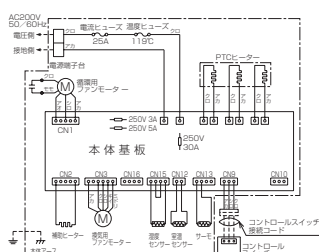

# 3. 取付方法

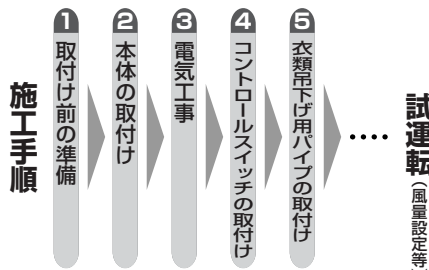

- 本体の取付けは必ず天井板に浴室から固定し、配線は約2m余裕をもって行ってください。本体のメンテナンスができなくなります。
- 本機は排気口を2方向から選択できます。
- 浴室側と本体の向きを確かめ、正しく安全に取付けてください。
- 電気工事は天井ふところが狭くなると、本体取付後に配線が難しい場合があります。その場合はあらかじめ点検口付近まで配線しておくことをおすすめします。

## 1 取付け前の準備

お願い

- 天井ふところが狭く、電気工事が困難な場合、電気工事は製品を天井に取付ける前に行ってください。

1 配線をする。

- 2芯の電源ケーブル (VVFケーブルφ2mm)、アース線および付属のコントロールスイッチ接続コード (有効長約5m) を配線してください。
- コントロールスイッチ接続コードの長さが足りない場合は「延長用リモコンコード」(システム部材 P-05RC (有効長約5m)、P-10RC (有効長約10m) をご使用ください。
- 本体取付位置より約2mの余裕をもって配線してください。
- 電源ケーブルは専用の分岐ブレーカー (20A) より配線してください。
- 漏電しゃ断器を取付けてください。

2 取付位置・排気方向を決める。

お願い

- あらかじめ洗い場側、配管位置、排気方向を確認してください。

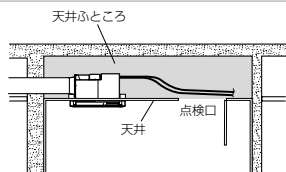

1. 排気ダクトの方向を確認し、取付方法を選択してください。
2. 使用する排気口のロックアウトをハンマーまたはドライバーの柄などで打ち抜く。
3. ロックアウト打ち抜き後は、必ず製品から取り出し、廃却してください。



排気方向 A を選択する場合

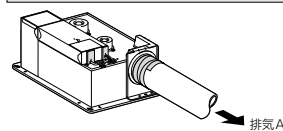

※図はV-101BZ-BLを示す。

排気ダクトの方向を確認し、取付方法を選択して天井に取付けてください。

お願い (V-201BZHLのみ)

- 排気方向Bを選択した場合は、必ず「4.試運転」の「2 排気方向の方向の設定を変更・確認する」で排気方向の設定を行ってください。設定を変更しないと必要風量が確保できません。

排気方向 B を選択する場合

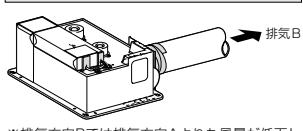

※排気方向Bでは排気方向Aよりも風量が低下します。(V-101BZ-BLの場合のみ)

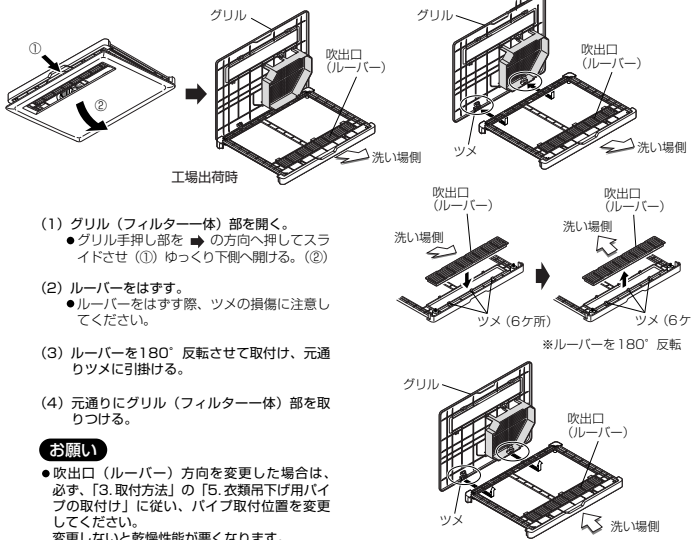

- (1) グリル (フィルター一体) 部を開く。  
●グリル手押し部を → の方向へ押し下してスライドさせ (1) ゆっくり下側へ開ける。(2)
- (2) ルーバーをはずす。  
●ルーバーをはずす際、ツメの損傷に注意してください。
- (3) ルーバーを180°反転させて取付け、元通りツメに引掛ける。
- (4) 元通りにグリル (フィルター一体) 部を取り付ける。

お願い

- 吹出口 (ルーバー) 方向を変更した場合は、必ず、「3.取付方法」の「5.衣類吊下げ用パイプの取付け」に従い、パイプ取付位置を変更してください。変更しないと乾燥性能が悪くなります。

## 2 本体の取付け (野縁取付けの場合) ※

※天井補助枠 (システム部材) による取付方法は天井補助枠の取付工事説明書をご覧ください。(P-101TW)

### 警告

- 本体はネジを使って確実に固定する落下によりけがの原因

1 浴室の天井板に285mm×410mmの開口部を設ける。

- 内寸が右図の寸法となるように天井に補強材を設ける。
- 補強材 (野縁) は天井板を含めて30mm以下としてください。(ダクト接続口が取付けられせん)
- 補強材 (野縁) は天井にしっかりと固定してください。

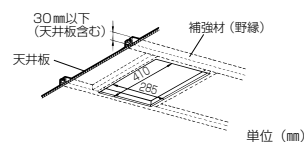

2 ダクト接続口を取付け、ダクト配管を行う。

- (1) ダクト接続口を開口部の角に合わせて付属のネジ (1本 4×25ドリルネジ) で軽く固定する。  
●ダクト接続口の丸小穴を使用してください。
- (2) ダクトをダクト接続口にしっかり差し込んで風漏れのないようテーピングする。
- (3) ダクトは本体に力が加わらないよう天井から吊す。

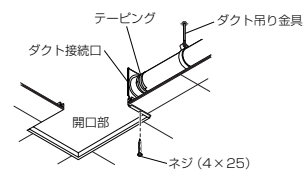

3 本体を取付ける。

- (1) ダクト接続口が本体に密着していることを確認してから、ダクト接続口の取付ネジを確実に固定し、付属の取付ネジ (8本 4×25ドリルネジ) で本体をしっかりと固定する。
- (2) 本体内側より、本体とダクト接続口固定ネジ (4×8トラスタッピンネジ) を横からしっかりと固定する。

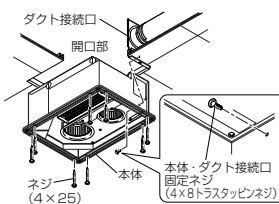

お願い

- すべての取付ネジが野縁に締め込まれていることを確認してください。
- 吹出口が洗い場側に向くように取付けてください。(「1.取付け前の準備」の「3.吹出口 (ルーバー) 方向の設定」を参照)

4 グリルの取付け。

本体取付ネジ穴にグリルのネジ部を合わせ、ネジ (4か所) で固定する。

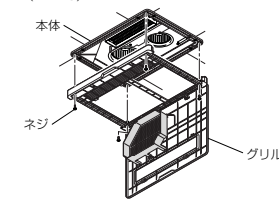

# 取付方法つづき

## 3 電気工事

### 警告

- V-101BZ-BL**
- 交流100Vを使用する
  - 交流100V以外を使用すると火災や感電の原因
- V-201BZHL**
- 交流単相200Vを使用する
  - 交流単相200V以外を使用すると火災や感電の原因

### 注意

- コントロールスイッチを浴室内に取付けない  
故障の原因
- 電源電線の接続は確実に  
接続部が過熱して発火する原因
- 配線工事は電気設備の技術基準や内線規程に従って有資格者が安全・確実に行う  
接続不良や誤った配線工事は感電や火災の原因

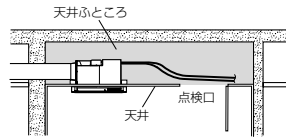

### お願い

●天井ふところが狭く、電気工事が困難な場合、電気工事は製品を天井に取付ける前に行ってください。  
太線部分を結線してください。コードは約2mの余裕をもって配線してください。

### V-101BZ-BLの場合

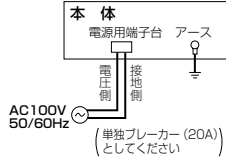

### V-201BZHLの場合

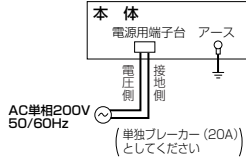

※電線の接続はジョイントボックス内で行ってください

### 1 端子台カバーを取り外す。

V-101BZ-BL：ネジ2本をはずし、端子台カバーをはずす。  
V-201BZHL：ネジ2本をゆるめ、端子台カバーを横にずらしてから手前へ引いて外す。

### 2 「電源用端子台」へ接続する。

本体の「電源用端子台」に電源ケーブル(VVFケーブルφ2mm)の芯線が見えなくなるまでしっかりと差し込む。  
●ケーブル先端の皮むき寸法は15mmです。  
●ケーブル外皮は40mm程度むいておいてください。

### V-101BZ-BLの場合

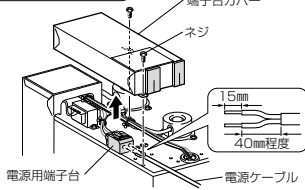

### V-201BZHLの場合

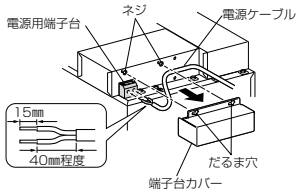

### 3 アース工事を行う。

アース線を電源用端子台横のアース用ネジに固定して、必ずD種接地工事を行う。  
アース線をアースに接地する。

### 4 端子台カバーを取付ける。

V-101BZ-BL：端子台カバーのツメを本体に引っ掛けネジ2本でしっかり固定する。  
V-201BZHL：端子台カバーを取付け、横にずらしネジ2本でしっかり固定する。

### V-101BZ-BLの場合

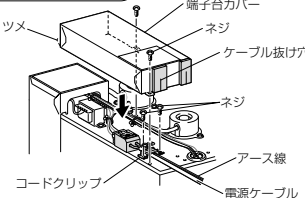

### V-201BZHLの場合

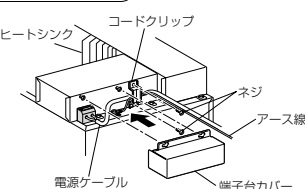

### お願い

- ケーブルが端子台カバーのケーブル抜け穴を通してください。(端子台カバーが固定しやすくなります)
- 端子台カバーでケーブルをはさまないようにしてください。
- ヒートシンク、モータが高温になるので、電源コード、アース線、断熱材等、物を接触させないでください。(V-201BZHL)

### 5 本体とコントロールスイッチ接続コードを接続する。

付属のコントロールスイッチ接続コードを本体からのコントロールスイッチ接続コードと接続する。

### お願い

- コネクタはカチッというまで確実に接続してください。

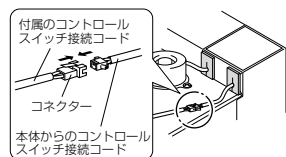

※図はV-101BZ-BLを示す。  
※V-201BZHLとはコントロールスイッチ接続コードの出る位置が異なります。

## 4 コントロールスイッチ (別売) の取付け

### ■取付け前の準備

必ず機種専用のコントロールスイッチ (別売) をお使いください。それ以外のコントロールスイッチを使用すると正常に動作しません。

### ●準備するネジ

- スイッチボックスに取付ける場合：M4×20皿ネジ (標準タイプ：3本、照明タイプ：5本)  
壁に直接取付ける場合：φ3×20木ネジ (4本)  
※ネジの長さは一般的な例です。壁の厚さに応じて選定してください。
- コントロールスイッチ接続コード (本体同梱部品、有効長約5m) を準備してください。
- コントロールスイッチ接続コードの長さが足りない場合は「延長用リモコンコード」(システム部材、P-05RC (有効長約5m)、P-10RC (有効長約10m)) をご使用ください。
- 本体側に約2m余裕をもって配線してください。

### ●お願い

- コントロールスイッチ接続コードは、照明用、他の電源コードと別配線とし、10mm以上離してください。**【誤動作の原因】**になります。
- コントロールスイッチ接続コードの本体側とコントロールスイッチ側のコネクタの向きに注意してください。
- スイッチカバーをスイッチ取付板からはずす際は、マイナスドライバーをスイッチカバー下部のツメに引っかけてはずしてください。

### ■2個用スイッチボックスに取付ける場合 (標準タイプ) \*1個用スイッチボックスには取付けられません。

- 1.壁に市販の2個用スイッチボックスを埋め込み、コントロールスイッチ接続コードを配線する。
- 2.スイッチカバーをスイッチ取付板からはずす。
- 3.スイッチ取付板から出ているコネクタにコントロールスイッチ接続コードを接続し、市販の皿ネジ (3本) でスイッチボックスに固定する。
- 4.スイッチカバーをスイッチ取付板にはめ込む。

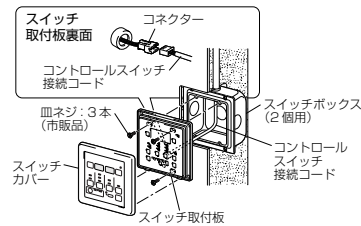

### ●お願い

- ネジをしめすぎないでください。スイッチ固定板の角が浮いたりネジ穴部が割れるおそれがあります。
- コネクタはカチッというまで確実に接続してください。

### ■壁に直接取付ける場合 (標準タイプ)

- 1.壁にφ25mmの穴をあけ、コントロールスイッチ接続コードを配線する。
- 2.スイッチカバーをスイッチ取付板からはずす。
- 3.スイッチ取付板から出ているコネクタにコントロールスイッチ接続コードを接続し、市販の木ネジ (4本) で壁に固定する。
- 4.スイッチカバーをスイッチ取付板にはめ込む。

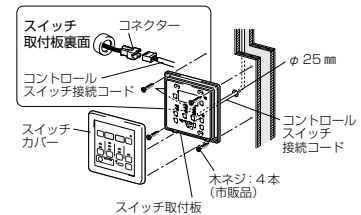

### ●お願い

- コントロールスイッチ接続コードがかみこまないように配線してください。
- コントロールスイッチは必ず平面な壁に取付けてください。
- コネクタはカチッというまで確実に接続してください。

### ■3個用スイッチボックスに取付ける場合 (照明タイプ)

- 1.壁に市販の3個用スイッチボックスを埋め込み、コントロールスイッチ接続コードと照明用の電源コードを配線する。
- 2.スイッチカバーをスイッチ取付板からはずす。
- 3.スイッチ取付板から出ているコネクタにコントロールスイッチ接続コードを接続する。
- 4.お客様手配の照明用スイッチを説明書に従い結線し、市販の皿ネジ (5本) でスイッチボックスに取り付ける。  
●照明用スイッチについては照明タイプコントロールスイッチの外形寸法を参照してください。
- 5.スイッチカバーをスイッチ取付板にはめ込む。

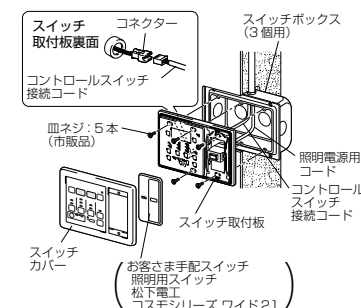

### ●お願い

- コントロールスイッチ接続コードは照明用の電源コードと別配線とし、10mm以上離して配線してください。**【誤動作の原因】**になります。
- ネジをしめすぎないでください。スイッチ固定板の角が浮いたりネジ穴部が割れるおそれがあります。
- コネクタはカチッというまで確実に接続してください。

## 5 衣類吊下げ用パイプの取付け

右図の位置に市販のパイプを取付ける。

### お願い

- パイプを購入されるときは必ず1本当り4kg以上の荷重に耐える、耐食性および不燃性のものを購入してください。
- パイプの取付位置は右図を基準として取付けてください。(基準の寸法以外で取付ますと乾燥時間が長くなります)

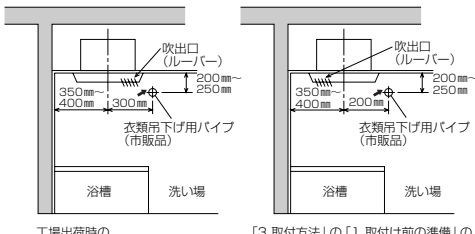

工場出荷時の吹出口(ルーバー)の時

「3.取付方法」の「1.取付け前の準備」の3で吹出口(ルーバー)方向を変更した場合

## 4. 試運転

試運転前に... 試運転の前にもう一度電源線の接続を十分確認のうえ、分電盤(V-101BZ-BLの場合交流100V、V-201BZHLの場合交流単相200V)ブレーカーを入れて試運転を行ってください。

V-101BZ-BLに交流単相200Vを印加すると基板が破損します。

- 電気工事が終わりましたら、再度結線が間違っていないか確認して取扱説明書の使用方法を参照し、正常な運転ができるか、また本体の取付けが確実に振動・異音がないかを確認してください。

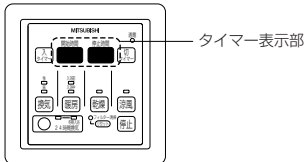

タイマー表示部

### ①電源を入れる(ブレーカーを入れる)

取付後初めて電源を入れると、10秒間タイマー表示部が右図のように点滅します。

※点滅中はどのボタンを押しても反応しません。



### ③表示部に以下の記号が表示されたら

以下の指示に従い対応してください。

| 表示部               | 原因                           | 対処  |
|-------------------|------------------------------|---|
| 下2桁が60番台<br>E1 60 | 本体とコントロールスイッチの通信が正常に行われていません | コントロールスイッチ接続コードが正しく接続されているか確認してください               |
| E1 70             | 間違ったコントロールスイッチと本体が接続されています   | コントロールスイッチの交換が必要です。「②.各部のなまえと寸法」の「コントロールスイッチ」の項参照 |
| E1 40             | 電源に交流100Vが接続されています           | 電源に交流単相200Vを接続してください                              |

※取扱説明書にもその他のエラーコードとその対応が記載されています。あわせてご確認ください。

## 初期設定の変更・確認

- 本体が動作している場合は(停止)ボタンを押して本体を停止させてください。24時間換気中は(停止)ボタンを3秒以上押し続けて本体を停止させてください。
- V-101BZ-BLはAの設定が変更・確認できます。V-201BZHLはAとBの設定が変更・確認できます。

| 手順   | 1                                       | 2                            | 3                          | 4  |
|--|---|------------------------------|----------------------------|--|
| A<br>24時間換気時の暖房運転の<br>フィルタ1清掃の変更<br>排気方向の設定<br>換気風量の設定 | (停止中)<br>停止を押しながら<br>換気を3秒以上押し<br>U- -- | 乾燥を押す<br>U2 R2<br>(表示が切替ります) | 設定値を変更します<br>U2 R2<br>-設定値 |  |
|  | (停止中)<br>停止を押しながら<br>換気を3秒以上押し<br>F 1   | 暖房を押す<br>F 1<br>(表示が切替ります)   | 設定値を変更します<br>F 1<br>-設定値   | (停止)を押して<br>終了します<br>※次回より<br>変更された<br>記号が設定<br>値として最<br>初に表示さ<br>れます。 |
|  | (停止中)<br>停止を押しながら<br>換気を3秒以上押し<br>D- -- | 暖房を押す<br>D 1<br>(表示が切替ります)   | 設定値を変更します<br>D 1<br>-設定値   |  |
| B<br>24時間換気<br>換気風量の設定<br>換気<br>自動暖房の<br>温度の設定         | (停止中)<br>停止を押しながら<br>換気を3秒以上押し<br>U- -- | 乾燥を押す<br>U0 R2<br>(表示が切替ります) | 設定値を変更します<br>U0 R2<br>-設定値 |  |
|  | (停止中)<br>停止を押しながら<br>換気を3秒以上押し<br>U1 R3 | 換気を押す<br>U1 R3<br>(表示が切替ります) | 設定値を変更します<br>U1 R3<br>-設定値 |  |
| (停止中)<br>停止を押しながら<br>換気を3秒以上押し<br>h- --                | 暖房を押す<br>h0 R2<br>(表示が切替ります)            | 設定値を変更します<br>h0 R2<br>-設定値   |                            |  |

## 5 不具合対処

次のような症状があれば必ず分電盤のブレーカーを切ってから点検してください。

| 症状                         | 原因・処置   |
|----------------------------|---|
| 運転しない                      | 本体に通電されていますか?<br>ブレーカー点検をしてください<br>単独で20A以上の容量が必要です<br>停電していませんか?   |
| 停止しない                      | ヒーター停止後約15秒間は冷却運転<br>します<br>故障ではありません   |
| 振動がする                      | グリルが確実に取付られていますか?<br>取付ネジがゆるんでいませんか?<br>確実に取付けてください<br>確実に締め付けてください   |
| 焦げた匂いがする                   | お買い上げ初期または長期間ヒーター<br>運転を行わなかった場合はこげたよ<br>うな匂いがすることがあります<br>故障ではありません<br>(数日で匂いがなくなります)  |
| 温風が出ない                     | 室温または天井裏の温度が約40℃を<br>超える場合はヒーターに通電されま<br>せん<br>温度過昇防止装置によりヒーター電<br>源が切れて本体を冷却しています<br>故障ではありません<br>数分後(3~5分程度)に復帰する場<br>合は故障ではありません |
| ヒーターが途中で切れる<br>(冷たい風が出ている) | 温度過昇防止装置によりヒーター電<br>源が切れて本体を冷却しています<br>数分後(3~5分程度)に復帰する場<br>合は故障ではありません   |
| グリルと天井面との間にすき<br>間があいている   | 取付枠が天井面より浮いていませんか?<br>天井面が歪んでいませんか?<br>取付枠の天吊り固定、天井面の歪みを確<br>認してください  |
| 運転モードを切り換えたとき<br>にカチと音がる   | リレー接点の切り換わり音です<br>故障ではありません   |