

三菱 **ビル空調** フリープランシステム
換気関連機器用フリープランアダプタ

形名

PZ-53ADF₁ (100 V)

PZ-53ADFD₁ (200 V)

取付工事説明書

販売店・工事店さま用

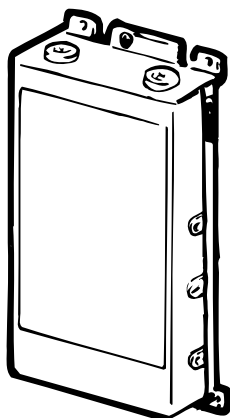

もくじ

	ページ
安全のために必ず守ること	2
外形寸法図	3
各部のなまえ	4
適用機種と取付け一覧表	5
取付方法	6~7
取付方法1	6
取付方法2	6
別置き吊りボルト共締め取付け	7
別置き壁(スイッチボックス)取付け	7
電気工事	8~14
結線図1~13	8~10
基本編	11
応用編	12~14
機能設定	15~17
試運転	18~19

このアダプタはフリープラン対応機種以外の機種をフリープランシステムに接続可能にするためのものです。





- この製品の性能、機能を十分発揮させ、また安全を確保するために、正しい取付工事が必要です。
- 取付工事は販売店さま、または専門の工事店さまが実施してください。間違った工事は、故障や事故の原因になります。
- お客さまご自身での工事は、故障の原因になります。





安全のために必ず守ること



誤った取扱いをしたときに生じる危険とその程度を次の表示で区分して説明しています。

 警告	誤った取扱いをしたときに死亡や重傷などに結びつく可能性があるもの	 注意	誤った取扱いをしたときに傷害または家屋・家財などの損害に結びつくもの
--	----------------------------------	---	------------------------------------

● 図記号の意味は、次のとおりになっています。

 禁止	 分解禁止	 水ぬれ禁止
 指示に従い必ず行う		

 警告	
	● 改造や必要以上の分解はしない 火災・感電・けがの原因となります。
	● 製品を水につけたり、水をかけたりしない 火災や感電の恐れがあります。
	● 定格電圧・制御容量範囲内で使用する 定格電圧・制御容量範囲外で使用するると火災や感電の原因となります。 ● 指定の電線を使用して、抜けないように確実に接続する 接続に不備があると火災の恐れがあります。 ● 配線工事は電気設備技術基準や内線規程に従って安全・確実に行う 接続不良や誤った配線工事は感電や火災の恐れがあります。

 注意	
	● 高温(40℃以上)や直接炎や蒸気があたったり、油煙の多い場所には使用しない 火災の恐れがあります。 ● 機械および化学工場など酸・アルカリ・有機溶剤・塗料など有害ガス・腐食性成分を含んだガスが発生する場所には使用しない 感電や故障の原因になります。 ● 適用機種以外では使用しない 感電や故障の原因になります。
	● 取付けの際は必ず手袋を着用して行う 着用しないとけがをすることがあります。

- 本アダプタはフリープラン対応機種以外の換気扇をフリープランシステムに接続可能にするための部材です。製品に設置後システムの中でフリープラン対応ロスナイ「LC属性」と同様に上位リモコンやロスナイリモコンに編入することが可能です。
- 以下に製品の概略構成を示します。

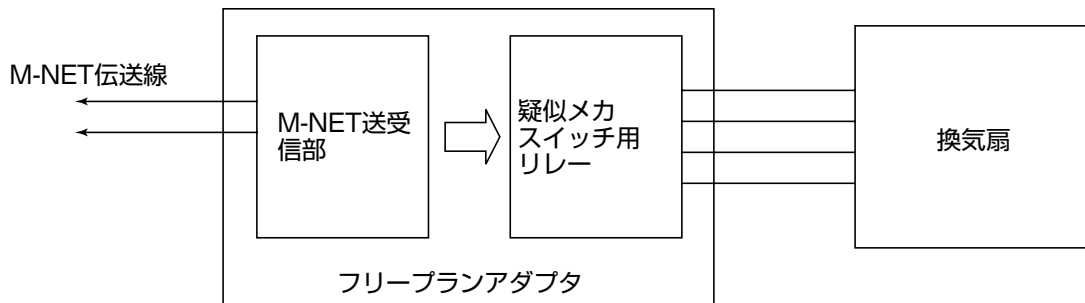

外形寸法図

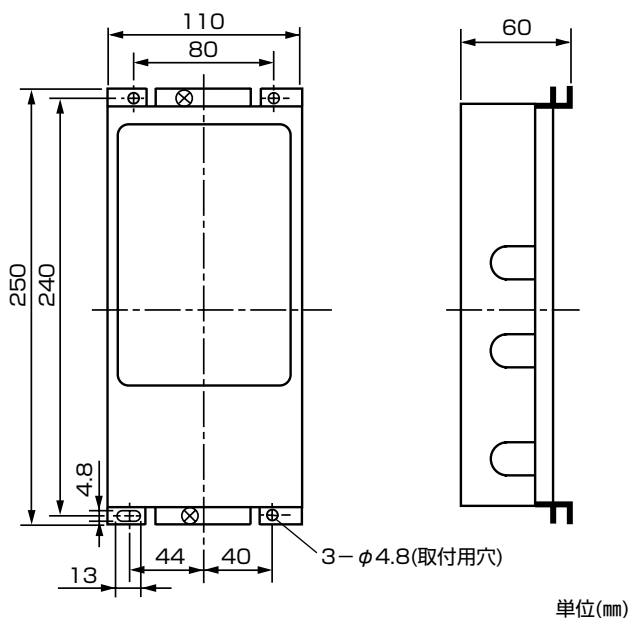

付属部品

換気機器接続コード (80 cm) …… 1本	
天吊ボルト取付用金具 …… 1個	カシメ端子……… 5個
取付ネジ (タッピングネジ) …… 4本	取付ナット……… 4個
取付ネジ (コントロールボックス用) …… 4本	ネジキャップ……… 4個

仕様

形名	PZ-53ADF ₁	PZ-53ADFD ₁
電源	単相 100V 50/60Hz	単相 200V 50/60Hz
消費電力	3 W	
使用環境条件	温度 0~40℃、 湿度 80%以下(結露なきこと)	
質量	1.1 kg	
ファン制御容量	定格 5 A 起動 8 A	定格 3 A 起動 5 A

PZ-53ADF₁ と LGH-15RKS₄ の配線例

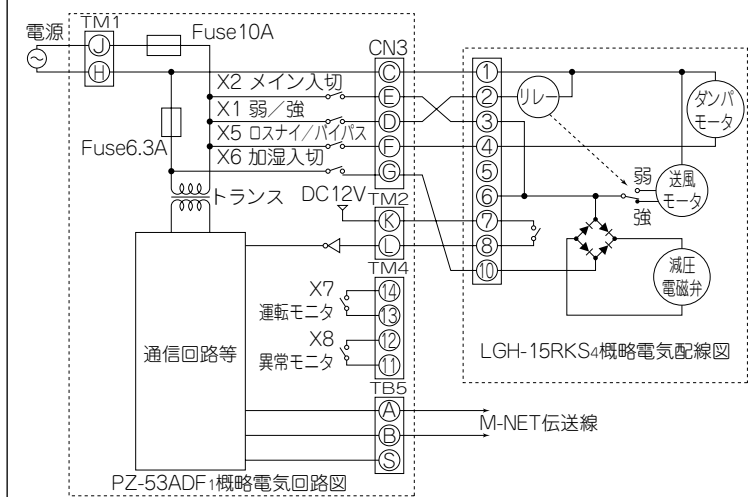

各部のなまえ (カバー内部)

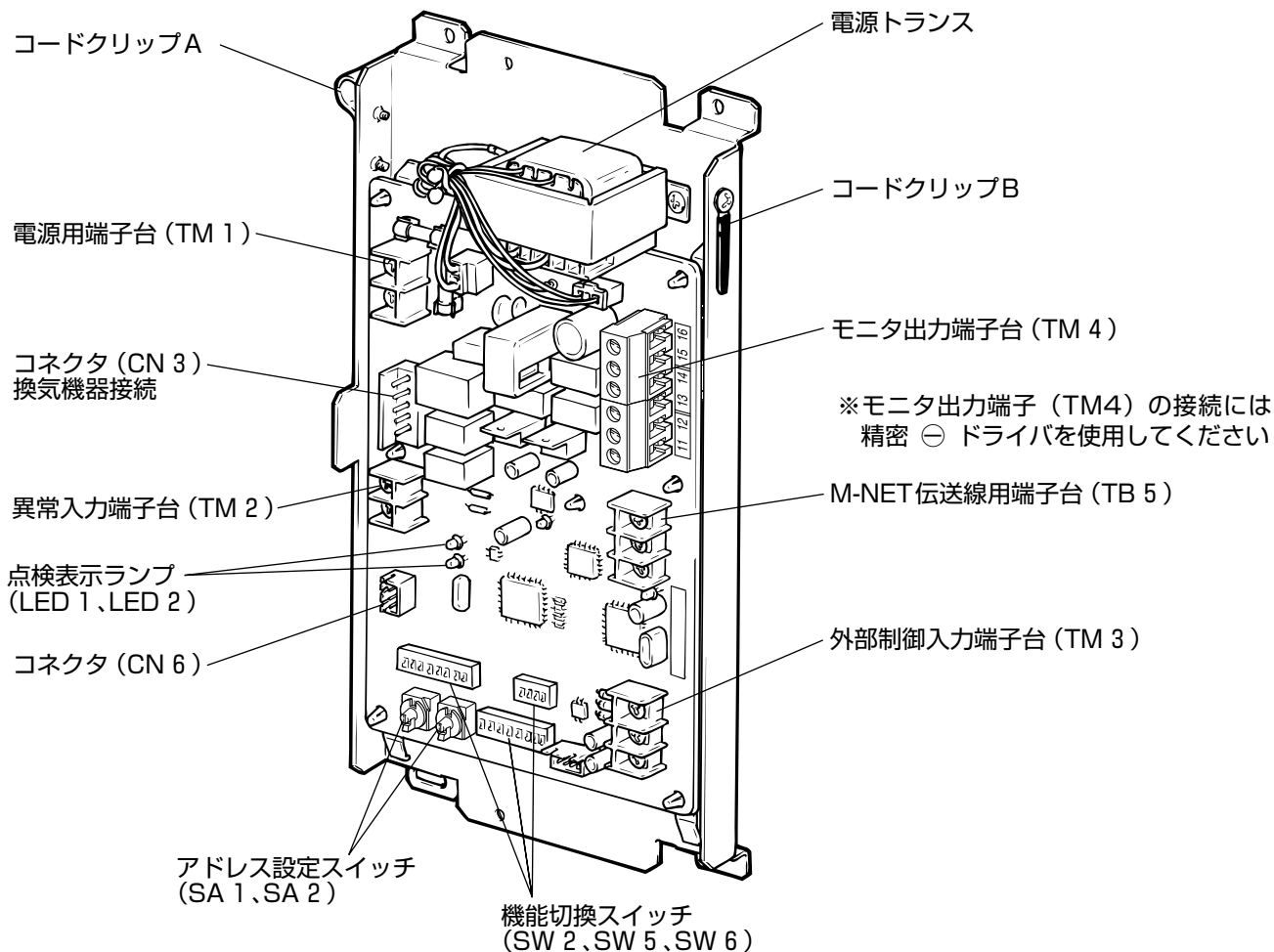

結線図

※太線及び破線部分は、有資格者である電気工事士にて施工してください。
※下記は回路図を示し、コネクタやスイッチ等の配線は現品と異なります。

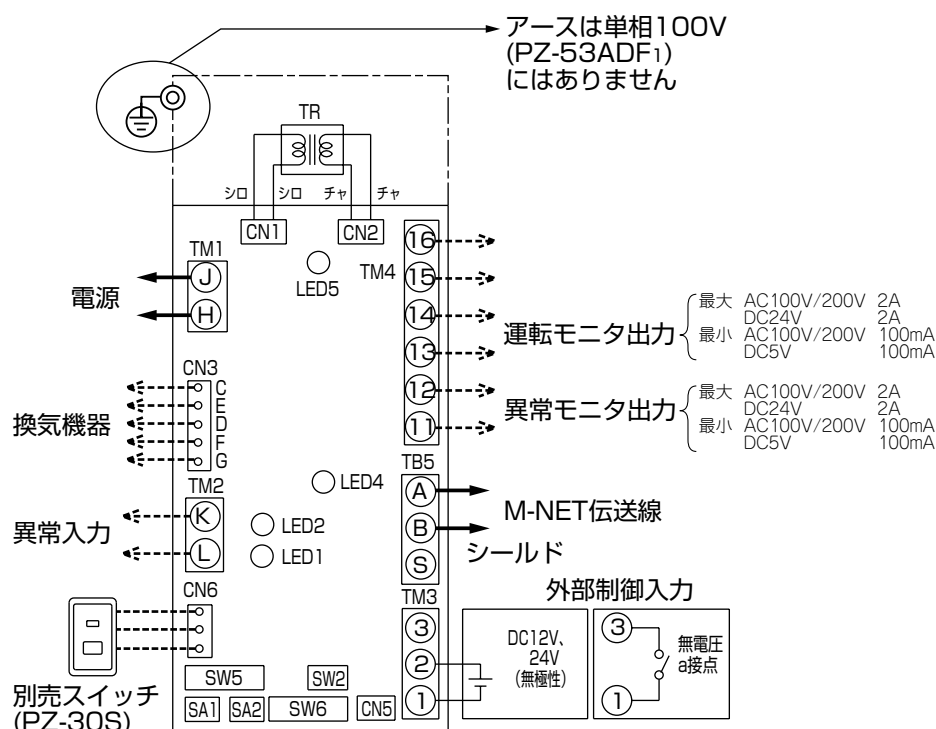

記号説明

記号	名称
SW2	機能切換用スイッチ
SW5	機能切換用スイッチ
SW6	機能切換用スイッチ
SA1	アドレス設定スイッチ (10の位)
SA2	アドレス設定スイッチ (1の位)
CN1	コネクタ (トランス 1次側)
CN2	コネクタ (トランス 2次側)
CN3	コネクタ (換気機器接続)
CN5	コネクタ (サーミスタ接続)
CN6	コネクタ (PZ-30S接続)
TR	制御回路用トランス
TM1	端子台 (電源入力)
TM2	端子台 (異常入力)
TM3	端子台 (外部制御入力)
TM4	端子台 (モニタ出力、シリアル出力)
TB5	端子台 (伝送線接続：無極性2線)
LED1	点検表示ランプ (緑)
LED2	点検表示ランプ (赤)
LED4	通電表示ランプ (赤)
LED5	点検表示ランプ (橙)

適用機種と取付け一覧表

下表により取付ける形名と取付方法を確認してください。

本一覧表にない機種の結線方法についてはお買上げの販売店にお問い合わせください。

○…可能 ×…不可

形名	本体取付可		本体取付不可	参照する取付方法 6ページ	参照する結線図 8~10ページ	※ SW6 5~8の設定			
	専用取付穴に取付け (注1)	推奨位置に穴加工にて取付け (注2)	別置き (注3)			機種設定スイッチ	単ノッチ/2ノッチ	弱ノッチリレー	ダンパー
LGH-25・50CK _{S3}	○	×	—	取付方法1	結線図1	6・8 ON	5・7 OFF		
LGH-15・25・35・50・65・80・100RK _{S4} (D)	○	×	—	取付方法1	結線図1				
LGH-15~50RS ₅ (D)・15~50CS ₄ (D)	○	×	—	取付方法1	結線図2	6 ON	その他OFF		
LGH-15・50RHW ₃ ・50RHP ₃	×	○	—	取付方法1	結線図2				
LGH-65~100RS ₅ (D)	○	×	—	取付方法1	結線図4				
LGH-100RHW ₃ ・100RHP ₃	×	○	—	取付方法1	結線図3				
LGH-150・200RS ₅ D	○	×	—	取付方法1	結線図4				
VL-250ZSD ₂ ・ZSDK ₂ (自動運転タイプは接続できません)	×	×	○	—	結線図9				
SCH-40ES ₂ ・50ESH ₂ , SCF-40LS ₂ ・50LS ₂	○	×	—	取付方法2	結線図5				
SKU-25・35・50・65AC, HC	×	×	○	—	結線図5				
LGH-10・15・25DC	×	×	○	—	結線図12				
住宅用ロスナイ 9ページ結線図6の端子仕様品 (VL-70BZ, BZAタイプを除く)	×	×	○	—	結線図6	6・7 ON	5・8 OFF		
住宅用ロスナイ 9ページ結線図8の端子仕様品	×	×	○	—	結線図8				
ストレートシロッコファン(単相品 電流5A未満)	×	×	○	—	結線図10				
VL-100Sタイプ	×	×	○	—	結線図10				
ダクト用換気扇	×	×	○	—	結線図10	7 ON	その他OFF		
VL-06E, 30Eタイプ	×	×	○	—	結線図7				
斜流ダクトファン(単相品 電流5A未満)	×	×	○	—	結線図11	5・7 ON	6・8 OFF		

(注1) 付属のネジを使用してください。

(注2) 必ず推奨位置に穴加工してください。

(注3) 取付位置によっては換気機器接続コードの延長が必要です。

※ SW6 5~8 の説明	項目		OFF	ON
	5	単ノッチ/2ノッチ	2ノッチ	単ノッチ
6	弱ノッチリレー	なし	あり	
7	ダンパー	あり	なし	
8	加湿器	なし	あり	

取付方法

アダプタの取付方法は接続する換気機器により異なります。

1. 換気機器本体に取付ける場合
 - アダプタ取付用の穴があいている場合（取付方法1）、（取付方法2）
2. 換気機器本体の近くに別置きする場合
 - 吊りボルト共締め取付け
 - 壁（スイッチボックス）取付け

取付方法1

取付け位置

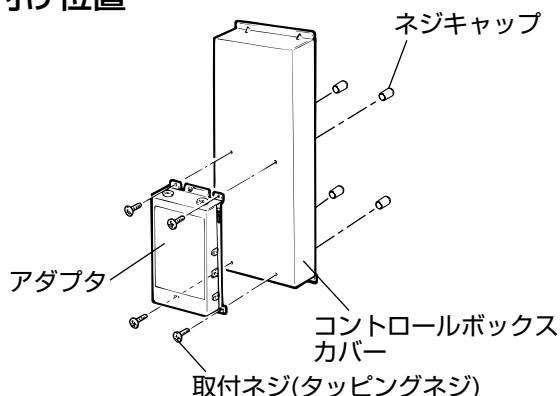

1. コントロールボックスカバーを取りはずす。
2. 付属の取付ネジ（タッピングネジ）でアダプタをコントロールボックスカバーに固定する。
3. コントロールボックスカバー内側に出たネジ先端に同梱のネジキャップを取付ける。

※詳しくはロスナイ本体の取付工事説明書をご覧ください。

⚠ 注意

このシステム部材をロスナイ本体のコントロールボックスカバーに取付ける場合は、取付後コントロールボックスカバー内側に出たネジ先端に同梱のネジキャップを必ず取付ける（使用しないと漏電・火災などの原因になることがあります）

取付方法2

対象機種

アダプタの取付け方

●SCH-40ES2・50ESH2（天吊露出形）

●SCF-40LS2・50LS2（床置形）

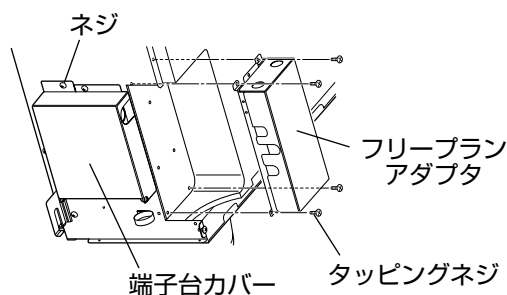
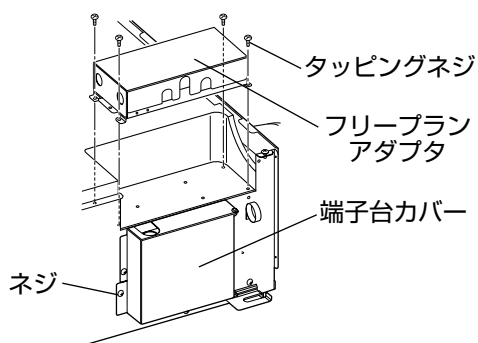

1. フリープランアダプタに付属のタッピングネジ（4本）でアダプタを取付ける。
2. 端子台カバーのネジ1本をはずして、端子台カバーをはずす。
3. アダプタカバーのネジ2本をはずして、アダプタカバーをはずす。
4. 換気機器接続コードの「キ」「ミドリ」を切断し、絶縁処理をする。
5. 換気機器接続コード・電源線を結線図に従って接続する。
6. アダプタの機能切換スイッチSW6（機能設定スイッチ）の6、7を「ON」にする。
7. 端子台カバー・アダプタカバーを元通り取付ける。
8. 換気機器接続コード・電源線をコードクリップで固定する。

別置き 吊りボルト共締め取付け

天吊タイプの換気機器は1本の吊りボルトを使用してアダプタを取付けることができます

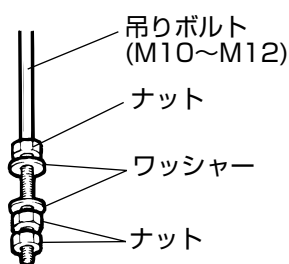

1. 吊りボルトにアダプタ固定用の市販のワッシャーとナットを取付ける。

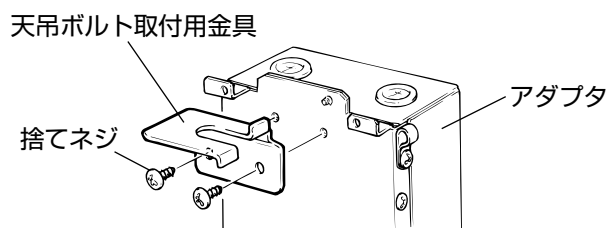

2. アダプタ裏面に締め付けてある捨てネジ2本を一旦はずす。

3. 付属の天吊ボルト取付用金具をはずした捨てネジ2本でアダプタに取付ける。

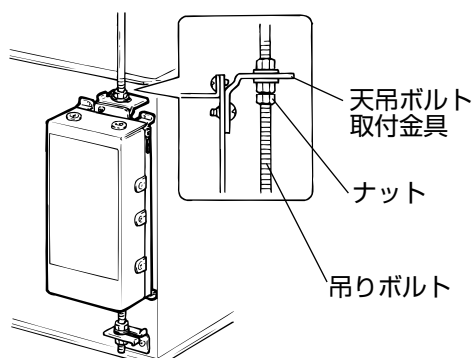

4. 天吊ボルト取付用金具を吊りボルトに引っ掛け、ナットで確実に固定する。

別置き 壁(スイッチボックス)取付け

換気機器本体や吊りボルトに取付けできない場合は、スイッチボックス(お客さま手配)に取付けることをおすすめします。

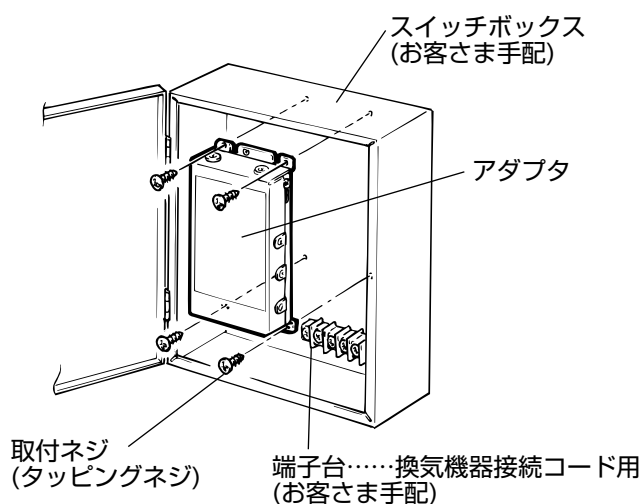

1. 付属の取付ネジ(タッピングネジ)4本でアダプタをスイッチボックスに固定する。

電気工事

結線図を参照し、それぞれ必要な結線を行う。

端子台接続時のご注意

⚠ 注意

電源線、連絡電線などを端子台の1か所に2本以上接続する場合は圧着端子などを使用して確実に接続する。

(使用しないと漏電・火災などの原因になることがあります)

圧着端子 接続例

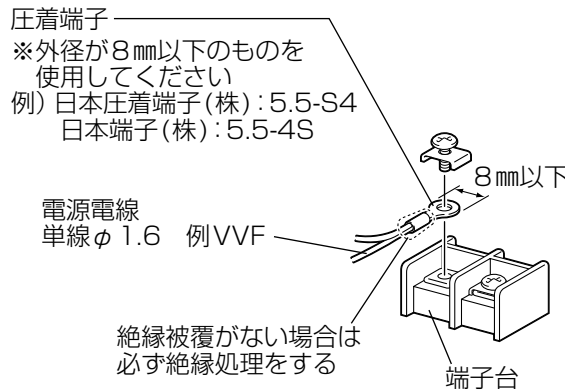

結線図 1

LGH-25・50CKS₃
LGH-15～100RKS₄(D)

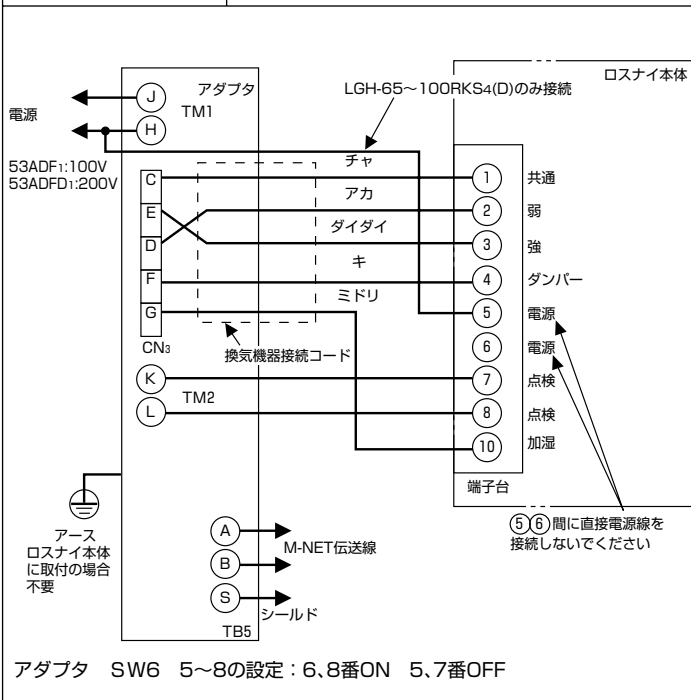

結線図 2

LGH-15～50RS₅(D)
LGH-15～50CS₄(D)
LGH-15・50RHW₃, LGH-50RHP₃

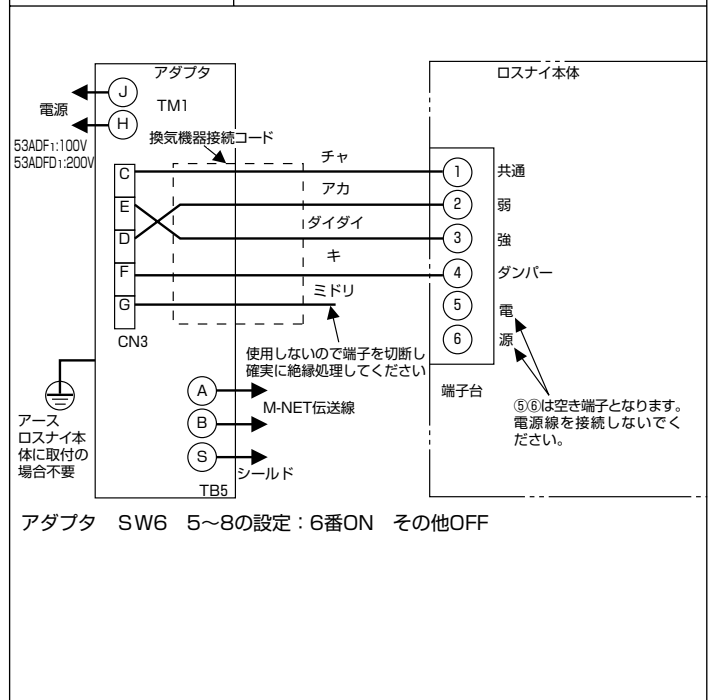

結線図 3

LGH-100RHW₃、LGH-100RHP₃

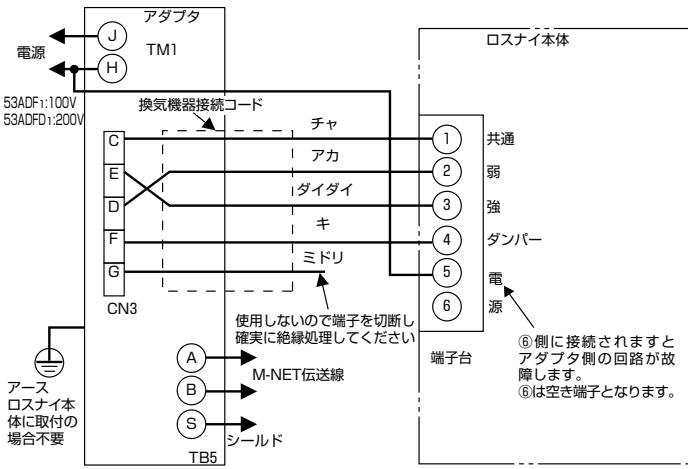

アダプタ SW6 5~8の設定: 6番ON その他OFF

結線図 4

LGH-65 ~ 100RS₅ (D)
LGH-150・200RS₅D

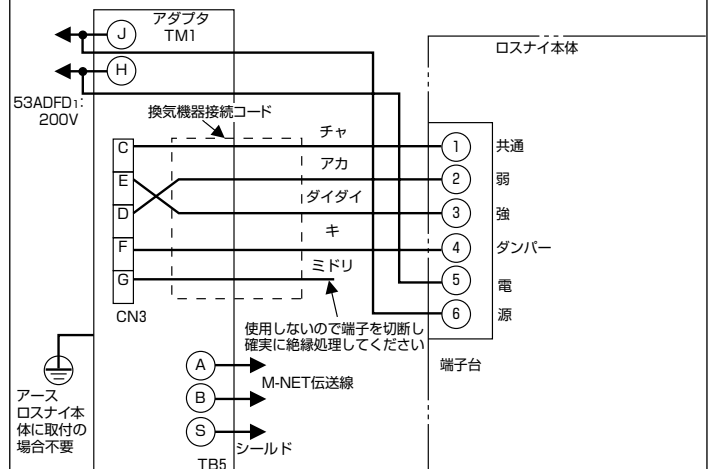

アダプタ SW6 5~8の設定: 6番ON その他OFF

結線図 5

SKU-25 ~ 65AC, HC
SCH-40ES₂・50ESH₂
SCF-40LS₂・50LS₂

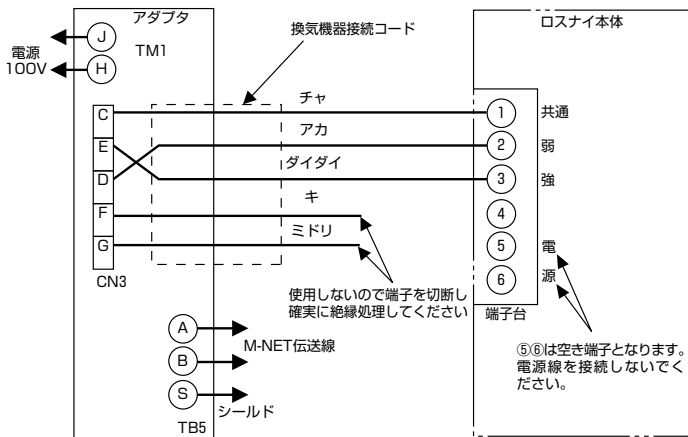

アダプタ SW6 5~8の設定: 6,7番ON 5,8番OFF
※SKU-25~65AC・HCには④、⑤、⑥端子はありません。

結線図 6

住宅用ロスナイで下図端子仕様品
(VL-70BZ、BZAタイプ除く)

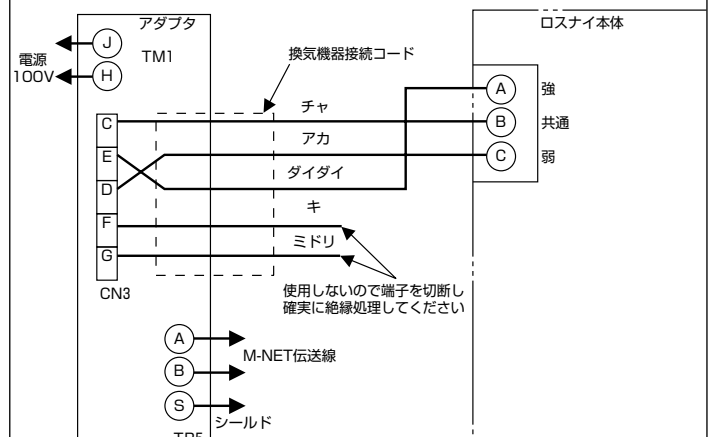

アダプタ SW6 5~8の設定: 6,7番ON 5,8番OFF

結線図 7

VL-06E、30Eタイプ

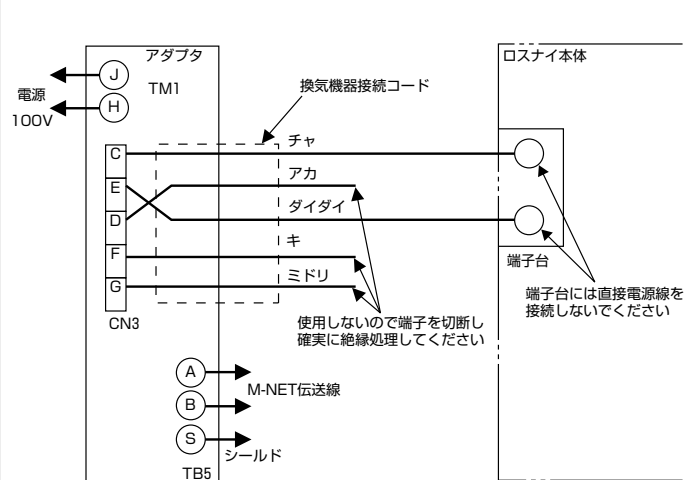

アダプタ SW6 5~8の設定: 5,7番ON 6,8番OFF

結線図 8

住宅用ロスナイで下図端子仕様品

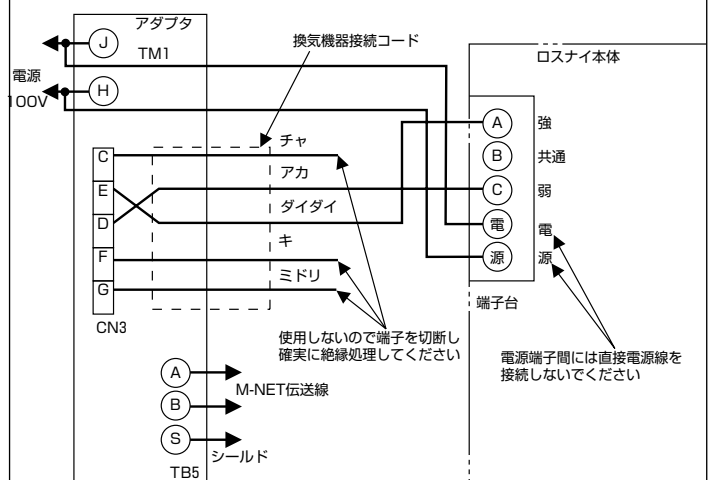

アダプタ SW6 5~8の設定: 6,7番ON 5,8番OFF

電気工事 つづき

結線図 9

VL-250ZSD₂、ZSDK₂
(自動運転タイプは接続できません)

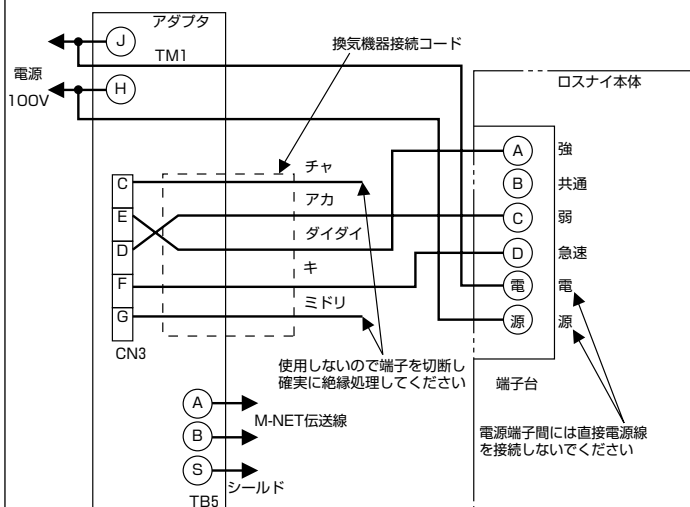

※換気モードを普通換気に設定すると「急速」運転になります。
この場合は、強/弱切換は無効になります。
アダプタ SW6 5~8の設定：6番ON その他OFF

結線図 10

ストレートシロッコファン (単相)
ダクト用換気扇、VL-100Sタイプ

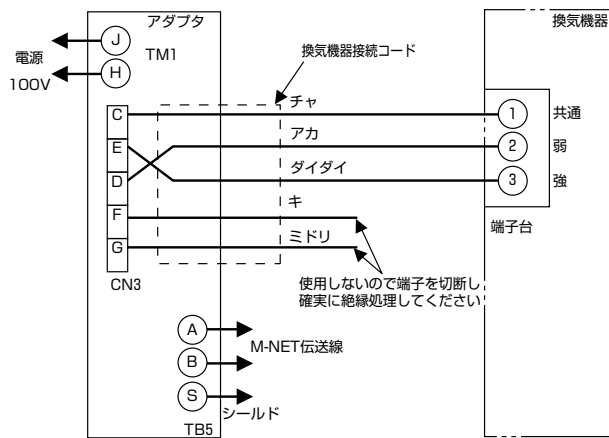

アダプタ SW6 5~8の設定：ストレートシロッコファン 6,7番ON 5,8番OFF
ダクト用換気扇、VL-100Sタイプ 7番ON その他OFF
※VL-100Sタイプには上図に加えてアース端子があります。

結線図 11

斜流ダクトファン (単相)

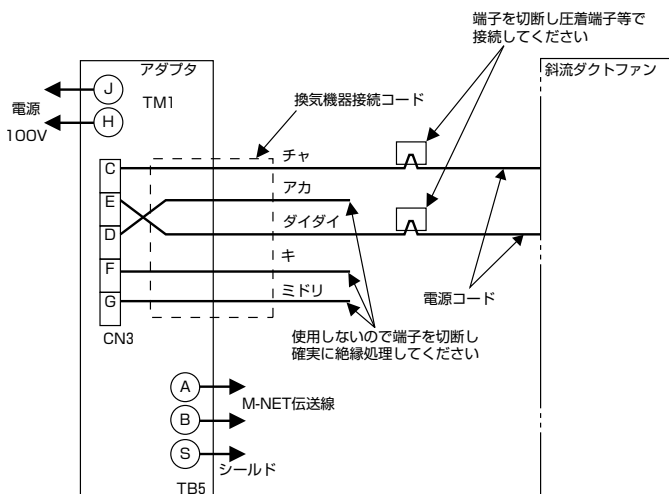

アダプタ SW6 5~8の設定：5,7番ON 6,8番OFF

結線図 12

LGH-10・15・25DC

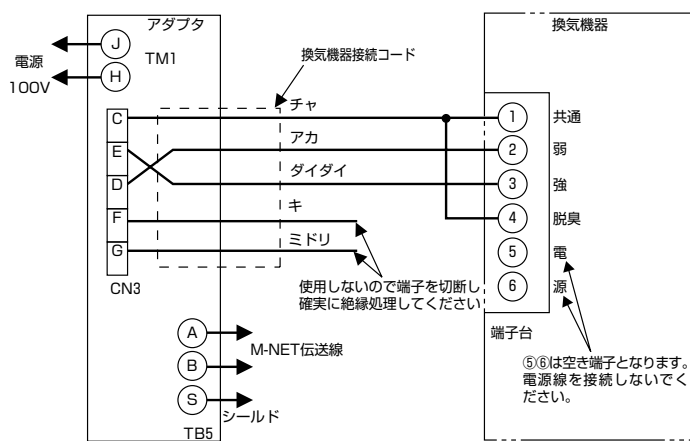

※：フリープランアダプタを使用した場合、手元リモコンで脱臭入切はできません。ロスナイ運転に連動します。

アダプタ SW6 5~8の設定：6,7番ON 5,8番OFF

基本編

1 カバーをはずす

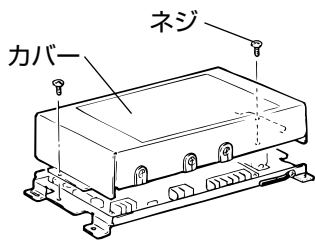

- ネジ2本をはずしてカバーをはずす。

2 電源線の接続

注) 2本以上の電線を接続する場合はP 8に記載の接続例を参考に接続してください。

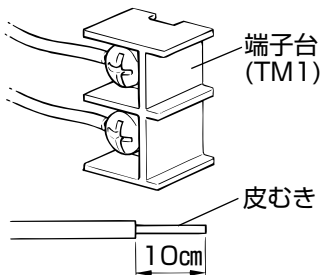

- 結線図を参照し電源線(単線φ 1.6例 VVF)を端子台(TM1)に接続する。
- 皮むきが長すぎると芯線同士が接触して短絡する恐れがあります。

- 結線後軽く引っ張って抜けないことを確認する。

3 電源をブッシュに通す

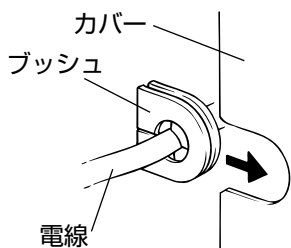

- カバーからブッシュをはずす。
- ブッシュに電線を通す。
- ブッシュを確実にカバーにはめ込む。

4 アース工事を行う

(単相200Vで吊りボルト設置または別置きの場合)

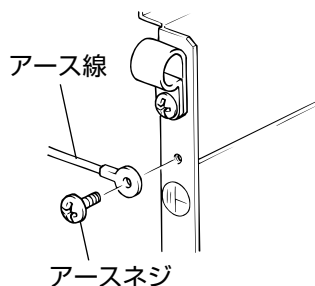

- アダプタの側面に締め付けてあるアースネジを一旦はずし、アース線を取付ける。

5 換気機器接続コードの接続

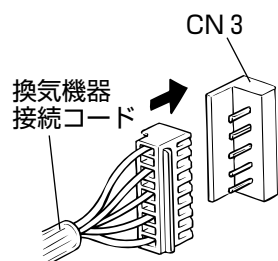

- 付属の換気機器接続コードを基板上的CN3コネクタに確実に差し込む。
- 軽く引っ張って抜けないことを確認する。

6 コードをブッシュに通す

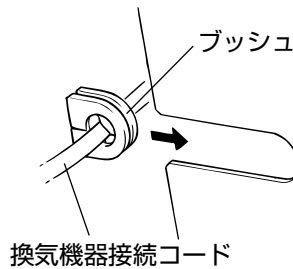

- カバーからブッシュをはずす。
- ブッシュにコードを通す。
- ブッシュを確実にカバーにはめ込む。

7 配線の固定

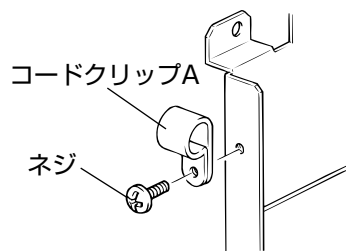

- ネジをはずしてコードクリップAをはずす。

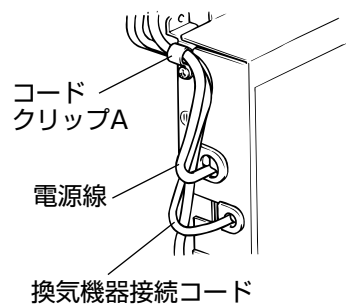

- 電源線と換気機器接続コードをコードクリップAに取り付けて元の位置にネジ止めする。

- 端子台に力が加わらないよう固定する。

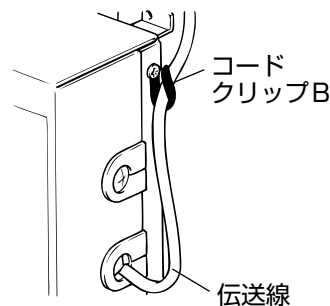

- 伝送線はコードクリップBで固定する。

お願い

電源線と伝送線は誤動作防止のため5cm以上離して配線してください。

8 異常入力端子(TM2)の接続

LGH-25~50CKS3
LGH-15~100RKS4(D)

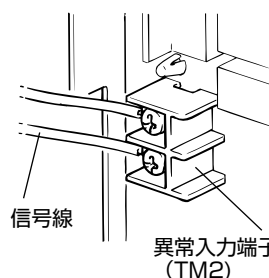

異常入力端子(TM2)に信号線を接続する。

信号線線径
0.3 mm²~ 1.25 mm²

1 フリープラン用ロスナイリモコン、三菱ビル空調管理システム(MELANS)、フリープラン用空調機と接続する場合

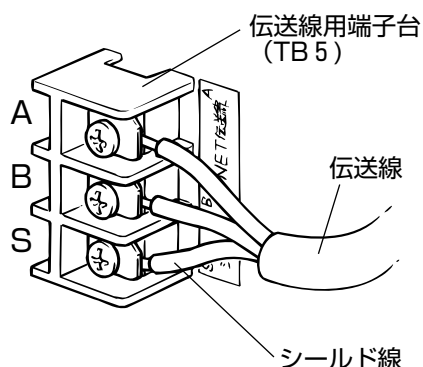

伝送線 ロスナイリモコンまたは三菱ビル空調管理システム(MELANS)、空調機、室内ユニットのいずれかをアダプタにつなぎます。

種類 (2芯シールド線 CVVS・CPEVS)

線径 1.25mm²~2.00mm²

●伝送線を伝送線用端子台(TB5)のA、Bに確実に接続する。

メモ

- 1つの端子に接続できる本数は線径1.25mm²の場合3本までその他の場合は2本までです。
- 伝送線の総配線長は500mとしてください。なおアダプタまでの最遠配線長は200mまでとしてください。

2 別売の手元リモコンPZ-30Sと接続する場合

アダプタとの接続はPZ-30Sに同梱のコネクター(3P)リード線付を使用してください。

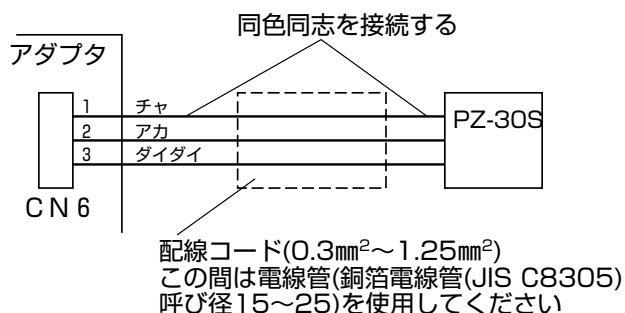

メモ

- 接続機器やアダプタで検出される異常はPZ-30Sでは確認できません。
- PZ-30S使用の場合外部制御入力は使用できません。

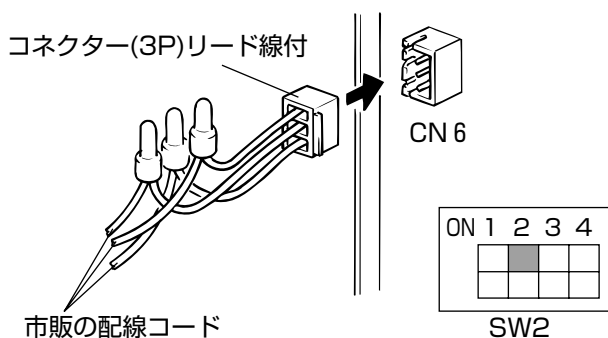

- 基板上のCN6にPZ-30S同梱のコネクター(3P)リード線を接続する。
- アダプタのディップスイッチSW2の2番をONにして、パルス入力設定にする。

3 外部機器と連動する場合

1. 外部機器の出力信号線を外部制御入力端子(TM3)に接続する。

外部機器の出力信号のタイプにより接続方法が異なります。下記に従ってください。

2. パルス入力スイッチ(SW2-2)が「OFF」になっているか確認する。
(出荷時は「OFF」に設定されています)

外部機器の運転信号が有電圧DC12Vまたは24Vのとき

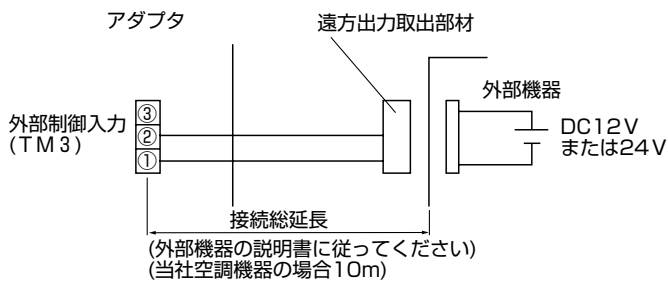

- 外部機器の遠方出力取出部材を介して外部機器からの運転信号を外部制御入力端子(TM3)の①②に接続する。(無極性)

外部機器の運転信号が無電圧a接点のとき

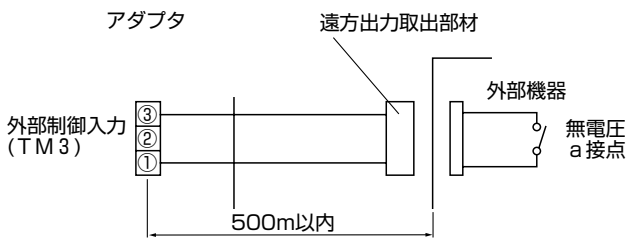

- 外部機器の遠方出力取出部材を介して外部機器からの運転信号を外部制御入力端子(TM3)の①③に接続する。

お願い

- 無電圧a接点にフォトカプラ等の有極性接点を利用する場合は、 \oplus 側を③に \ominus 側を①に接続してください。

4 パルス出力機器と連動する場合

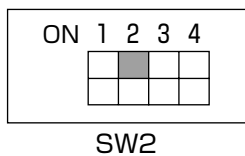

1. パルス入力スイッチ(SW2-2)を「ON」にする。
 2. ビル管理システムなどのパルス信号出力を外部制御入力端子(TM3)に接続する。
- パルス幅は200ms以上必要です。

パルス信号が有電圧DC12Vまたは24Vのとき

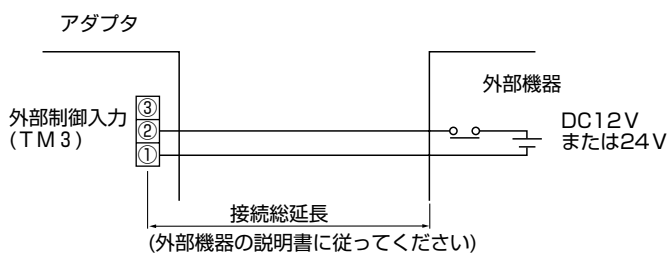

- パルス信号出力を外部制御入力端子(TM3)の①②に接続する。(無極性)

パルス信号が無電圧a接点のとき

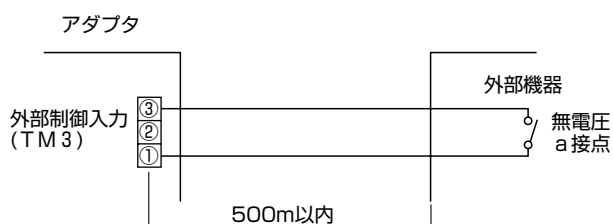

- パルス信号出力を外部制御入力端子(TM3)の①③に接続する。

お願い

- 無電圧a接点にフォトカプラ等の有極性接点を利用する場合は、 \oplus 側を③に \ominus 側を①に接続してください。

5 複数の外部機器と連動する場合

外部機器の運転信号が有電圧DC12Vのとき

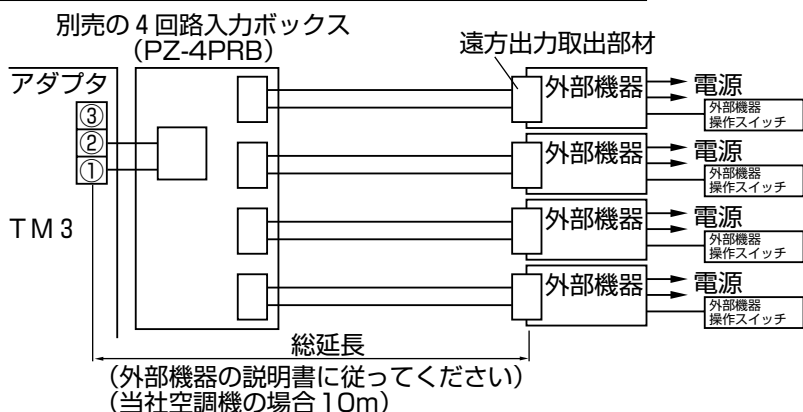

- 別売の4回路入力ボックス (PZ-4PRB)を使用して、外部制御入力端子(TM3)の①②に接続する。(無極性)

外部機器の運転信号が無電圧a接点のとき

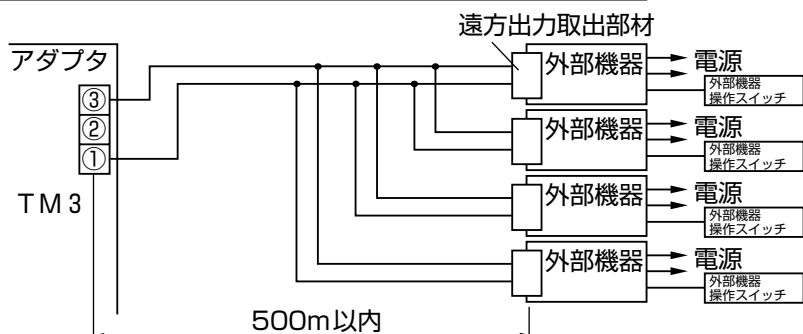

- 外部制御入力端子(TM3)の①③に接続する。(無極性)

お願い

- 無電圧a接点にフォトコプラ等の有極性接点を利用する場合は、⊕側を③に⊖側を①に接続してください。

6 異常信号を取り出したい場合

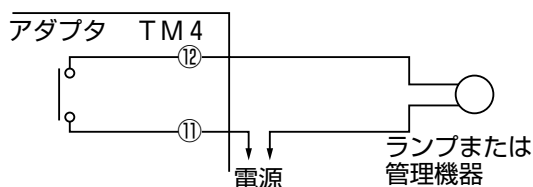

結線図を参照してモニタ出力端子(TM4)の⑪⑫に接続する。(無極性)

接続には精密 ⊖ ドライバーを使用してください。

：端子台には軟銅単線電線φ1.6 (例：VVF) を使用してください。

最大	AC100V/200V	2A
	DC24V	2A
最小	AC100V/200V	100mA
	DC5V	100mA

7 電動ダンパーなどと接続したり、運転信号を取り出したい場合

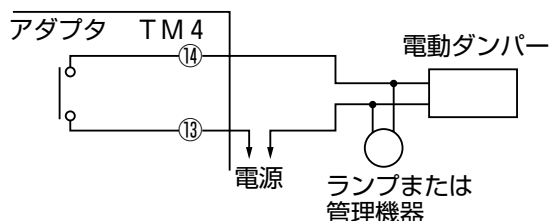

結線図を参照にして電動ダンパーからの電源線をモニタ出力端子(TM4)の⑬⑭に接続する。

接続には精密 ⊖ ドライバーを使用してください。

：端子台には軟銅単線電線φ1.6 (例：VVF) を使用してください。

メモ ● 外部制御入力信号に対する応答時間は、下表のようになります。

最大	AC100V/200V	2A
	DC24V	2A
最小	AC100V/200V	100mA
	DC5V	100mA

外部信号形態	応答時間
レベル信号	最大5 sec
パルス信号	最大200msec

機能設定

アダプタ基板上の機能切換スイッチ(SW2、SW5、SW6)にて必要な機能設定を行ってください。

SW 5	
1	遅延設定スイッチ
2	OFF固定(ONにしないでください)
3	ダクト接続時除霜停止スイッチ
4	停電自動復帰設定スイッチ
5	フィルターメンテナンス時間設定用スイッチ
6	
7	連動モード設定スイッチ
8	

SW 2	
1	試運転スイッチ
2	パルス入力設定スイッチ
3	OFF固定(ONにしないでください)
4	

ON							
1	2	3	4	5	6	7	8

SW5

ON			
1	2	3	4

SW2

アドレス設定スイッチ

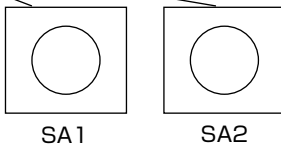

ON							
1	2	3	4	5	6	7	8

SW6

SW 6	
1	強制バイパス換気設定スイッチ
2	OFF固定(ONにしないでください)
3	風量制御方式の設定スイッチ
4	
5	機種設定スイッチ(単ノッチ/2ノッチ)
6	機種設定スイッチ(弱ノッチリレーあり/なし)
7	機種設定スイッチ(ダンパーあり/なし)
8	機種設定スイッチ(加湿あり/なし)

※機種設定スイッチ(SW6 5~8)については5ページの適用機種と取付け一覧表を参照してください。

アドレス設定のしかた

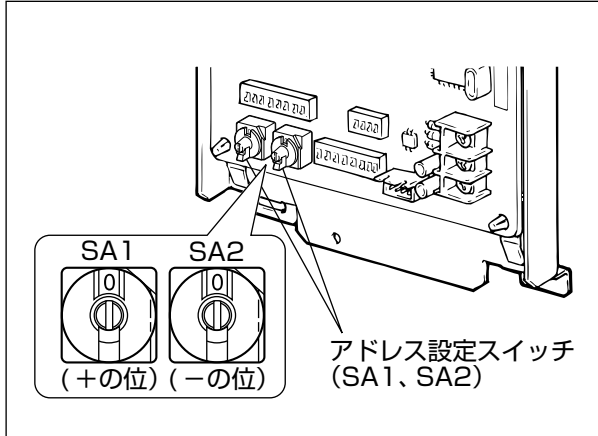

基板上のアドレス設定スイッチを回します。

- (SA1)は10の位、(SA2)は1の位を示します。
- 工場出荷時は「00」です。
- 単独システム及び水方式システム以外の時は1~50、自動アドレス時は「00」に設定してください。水方式で連動機として使用する場合のみ51~99に設定します。

(アドレスの決めかたについては現地のシステムにより異なりますので技術資料等を参照してください。)

メモ

- アドレス番号を変更しますと、メモリ内のデータが自動的にリセットされます。

機能切換スイッチ(SW-2、5、6)の切換え

基板上の機能切換スイッチ(SW-2、5、6)にて必要な機能設定を行う。

1. パルス入力の設定
2. 遅延の設定(空調機冷・暖房起動時の遅延動作)
3. ダクト接続時の除霜停止設定
4. 停電自動復帰の設定
5. フィルターメンテナンス時間の設定
6. 連動モードの設定
7. 風量制御方式の切換設定

機能設定 つづき

1. パルス入力の設定

スイッチ	設定	モード
SW2		パルス入力なし(工場出荷)
		パルス入力あり

2. 遅延の設定(空調機冷暖房起動時の遅延動作)

スイッチ	設定	モード
SW5		遅延動作なし(工場出荷)
		遅延動作30分

3. ダクト接続時の除霜停止設定

スイッチ	設定	モード
SW5		空調機除霜時運転(工場出荷)
		空調機除霜時停止

4. 停電自動復帰の設定

スイッチ	設定	モード(動作)
SW5		自動復帰なし(工場出荷) 復帰後停止
		自動復帰あり 復帰後停電前のモード で運転

5. フィルターメンテナンス時間の設定

想定される発生塵埃量にあわせてフィルターのメンテナンス時間を設定してください。
工場出荷時は3000時間に設定されています。

スイッチ	設定	モード	設定	モード
SW5		3000時間(工場出荷時)		4500時間
		1500時間		無制限 (リモコンのフィルタークリーニング表示なし)

お願い

- ロスナイ積算運転時間により設定された時間が経過しますと、空調機またはロスナイのリモコンスイッチにフィルターのメンテナンス表示を表示します。
- フィルター清掃後リモコンスイッチの取扱説明書によってフィルターリセットボタンにより積算時間を解除してください。
- ロスナイ以外のフィルターの無い機種に接続する場合は無制限に設定してください。

6. 連動モードの設定

外部機器の運転・停止に対して換気機器をどのようにして動作させるか設定します。

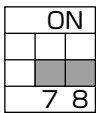
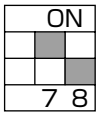
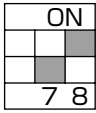
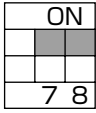
スイッチ	設 定	モード	動 作
SW5	 7. OFF 8. OFF	ON/OFF連動(工場出荷)	外部機器の運転・停止により換気機器が運転・停止する。 ロスナイリモコンまたはMELANSによる後押し操作可能。
	 7. ON 8. OFF	ON連動	外部機器が運転すれば換気機器も運転。 停止はロスナイリモコンまたは、MELANSによる。
	 7. OFF 8. ON	OFF連動	外部機器が停止すれば換気機器も停止。 運転はロスナイリモコンまたはMELANSによる。
	 7. ON 8. ON	外部入力優先	外部機器の運転・停止により換気機器が運転・停止する。 外部機器の停止時のみロスナイリモコンまたはMELANS操作有効。

7. 風量制御方式の切替設定

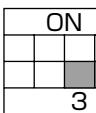
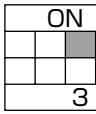
スイッチ	設 定	モード	動 作
SW6	 3.OFF 4.OFF	通常(工場出荷)	リモコン・MELANS等の操作に従い運転します。 連動設定時は、接続されている空調機が運転すると強ノッチ運転を行います。 (代替冷媒対応の室内機と連動時のみ強/弱切替可能)
	 3. ON 4. ON	弱固定モード	常に弱ノッチ運転を行います。

試運転

アダプタと換気機器単独の試運転とシステム全体の中でのアダプタの試運転を行う。

1 アダプタと換気機器単独の試運転

■機能切換スイッチ(SW2-1、SW6-1)の説明

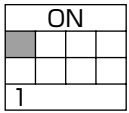
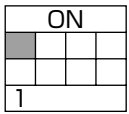
スイッチ	設定	動作
SW2	 ON	機器の送風機用電動機に通電され強ノッチで運転します。 (加湿器付きの機器は加湿器がONとなります。)
SW6	 ON	機器のバイパス用電動機に通電されダンパー板が動作します。

■下記の手順で動作の確認を行ってください。

1 運転開始する

1. 接続機器に電源を供給します。
2. 機能切換スイッチ(SW2-1)をONにします。
(強ノッチで運転します)
3. 加湿付きの場合のみ加湿器へ水が供給されているか確認します。

2 換気モードの切換え動作の確認をする

1. 機能切換スイッチ(SW6-1)をONにします。
(普通換気状態になります)
2. ロスナイ本体のダンパーが切替わるか確認します。

3 運転停止する

機能切換スイッチ(SW2-1、SW6-1)を「OFF」にする

メモ ● 試運転スイッチSW6-1を「ON」にした時、ダンパーの動作音がしますが異常ではありません。

2 システム全体の中での試運転

■空調機または外部機器と連動運転システムの場合

- 空調機のリモコンスイッチまたは外部機器用操作スイッチの取扱説明書を参照して、空調機と換気機器の連動運転を確認する。
- 遅延設定されている場合は(空調機の場合は冷・暖房起動時)、約30分後に換気機器の運転を確認する。

■アダプタの単独運転システムの場合

- ロスナイリモコン・PZ-30Sまたは三菱ビル空調管理システム(MELANS)の取扱説明書を参照して換気機器の運転を確認する。

3 試運転時異常があった場合

※下表を参照して処置してください。

現 象	処 置		
換気機器が停止しない	アダプタもしくは換気機器の試運転スイッチが「OFF」になっているか確認する。 アダプタと換気機器の接続を確認する。		
アダプタ基板の点検表示ランプ (LED1)(緑)が点滅している	2回	換気機器異常	換気機器の異常出力が「ON」になっている。換気機器を確認する。
アダプタ基板の点検表示ランプ (LED2)(赤)が点滅している	1回 ～8回	M-NET通信異常	電源を切ってお買上げの販売店にお申しつてください。
	点滅 (2回)	登録操作を行っていない	登録操作をしてください。
アダプタ基板の点検表示ランプ (LED5)(橙)が点灯している	100V製品に200Vが印加されている。電源を100Vに接続してください。		
通電させるとすぐにファンが動作する 運転操作時アダプタもしくは機器ヒューズが断線している 電源ON時アダプタもしくは機器ヒューズが断線している ファンが動作しない 強操作時弱になる 弱ノッチにならない 弱操作時強になる ダンパー動作しない 普通換気操作時ファンが弱ノッチで動作する 弱操作時加湿器が動作する 普通換気操作時加湿器が動作する 加湿器が動作しない	左記の場合換気機器とアダプタが誤結線されている恐れがあります。 接続を確認してください。		



中津川製作所 〒508-8666 岐阜県中津川市駒場町1番3号 電話 0573-66-2111

この説明書は、
再生紙を使用
しています。