

MITSUBISHI

三菱パイプ用ファン

居室・トイレ・洗面所用

取付工事説明書

工事店さま用

形名によって取付工事が異なりますので、予めご使用の形名をご確認ください。

形名表示位置



V-08PFLD6の運転にはスイッチが必要です。スイッチの位置を確認してください。

取付工事終了後は、必ずこの説明書をお客さまにお渡しください。

取付工事を始める前に、誤った取扱いをしたときに生じる危険とその程度を梱包外側の「警告」「注意」で説明しておりますので、この説明書とともによくお読みになり、正しく安全に取付けてください。

- 配線工事は電気工事士の方が実施してください。
 - この製品は居室・トイレ・洗面所に取付けてください。それ以外の用途には使用しないでください。故障の原因になります。
 - 直接屋外に排気する場合は、雨水浸入防止のためシステム部材(ウェザーカバーなど)を取付けてください。
 - 雨水浸入防止のため外風の吹き付けの強い場所では風圧シャッター付深形フードを取付けることをおすすめします。
 - V-08PFLD6の運転・停止にはシステム部材または、市販のコントロールスイッチが必要です。
- ※コントロールスイッチはP-04SWL5を推奨します。
 ※上記コントロールスイッチをご使用にならない場合は、容易に停止されない工夫が必要です。

形名	グリル形状	電源仕様	適用パイプ	付属部品
V-08PLD6	角形格子グリル	速結端子	●塩化ビニル管…VP、VU (呼び径100mm)	●木ネジ …2本
V-08PFLD6			●鋼板管 (内径100mm)	
V-12PLD6			●塩化ビニル管…VP、VU (呼び径150mm)	

お願い

- 高温(40℃以上)になるところに取付けしないでください。(故障の原因になります)
- 塩害、温泉害の発生している場所には取付けしないでください。(故障の原因になります)
- アルミフレキシブルダクトへの取付けはしないでください。(振動の原因になります)
- システム部材(ウェザーカバーなど)は壁厚にあったものを選んでください。(壁厚により取付けられないものがあります)
- 天井・壁板は、振動・共鳴音防止のため強度のあるものを取付けてください。
- 効果的な換気を行うために給気口を設けてください。

安全のために必ず守ること ⇒ 梱包箱を確認ください

外形寸法図 ⇒ 梱包箱を確認ください

取付方法



注意 ●湿気が多い場所(浴室、シャワー付洗面台・衣類乾燥機のある洗面所など)、結露する場所には取付けない(感電・故障の原因になります)

1.取付前の準備

壁取付けの場合(壁穴へのパイプの固定)

1.取付け場所を決めて穴をあける。

- 壁厚に応じてパイプの長さを決めてください。
- 必ず床面より1800mm以上のメンテナンス可能な位置に取付けてください。

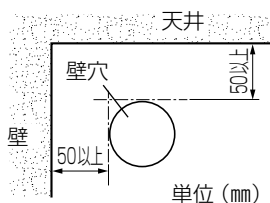

2.壁穴にパイプを確実に固定する。

パイプと壁のすき間はコーキング処理を施します。

- 電源線を室内に引き込んでから(電気工事参照)行ってください。
- 固定が不十分ですと振動したり異常音が発生する原因になります。
- 壁内への雨水浸入を防止するためパイプは室内壁面まで差し込みます。

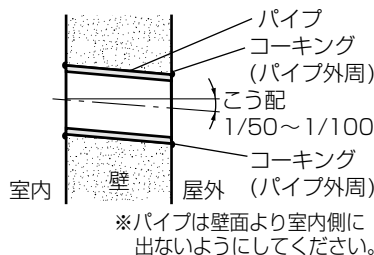

※パイプは壁面より室内側に出ないようにしてください。

天井取付けの場合(野縁工事とダクト配管)

1.下図のように野縁工事をし、ダクト配管をする。

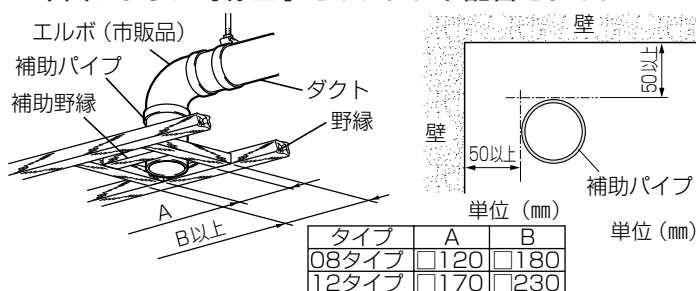

2.ダクトの中心から天井板まで185mm以上離して天井板をはる。

3.エルボと天井板の間は補助パイプを接続する。パイプと天井のすき間はコーキング処理を施します。

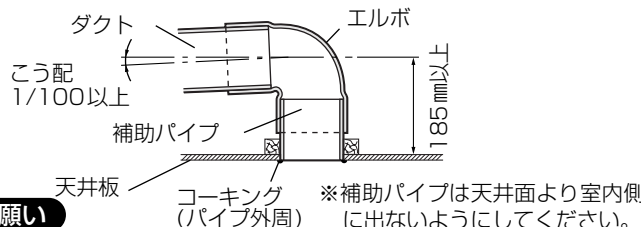

※補助パイプは天井面より室内側に出ないようにしてください。

- ダクトは雨水の浸入を防ぐため屋外側に1/100以上の下りこう配をつけてください。
- 天井板に強度がないときは補強材を入れてください。

お願い

- パイプは雨水の浸入を防ぐため屋外側に下りこう配をつけ、固定してください。

2.電気工事

警告

- 交流100Vを使用する
(直流や交流200Vを使用すると感電の原因になります)

注意

- 配線工事は電気設備の技術基準や内線規程に従って安全・確実に行う
(接続不良や誤った配線工事は、感電・火災の原因になります)
- 電気工事は電気工事店に依頼する
(感電の原因になります)

●市販のスイッチを使用される場合は適切なスイッチを組合わせて結線してください。

1.電源線を下図の位置から室内に引き込む。

- 電源線はVVFφ1.6、φ2.0 2芯 (V-08PFLD6は3芯) をご使用ください。

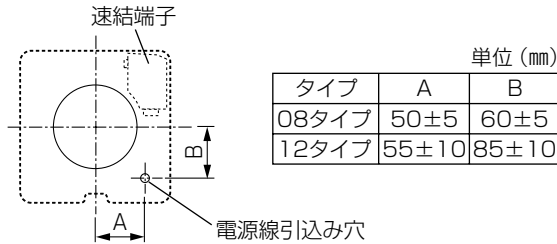

結線図……太線部分を結線してください。

■V-08PFLD6の場合

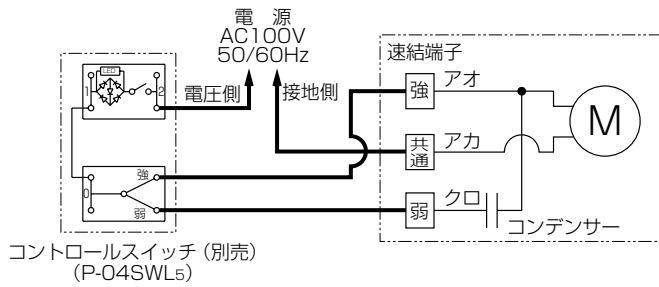

2.電源線の先端を下図に合わせて皮むきする。

- 端子部への水・ほこりの浸入を防ぐため皮むき寸法を必ず守ってください。

■V-08・12PLD6の場合

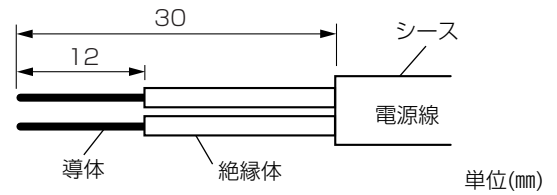

■V-08PFLD6の場合

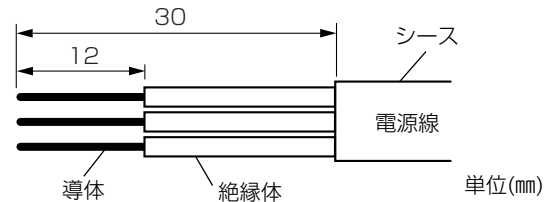

3.本体の取付け (壁取付け・天井取付けともに同様の取付けかたです)

1.本体からグリルをはずす。

2.電源線を速結端子に差し込む。

- ①速結端子カバーを図のように開ける。
- ②電源線を速結端子に差し込む。
- ③確実に速結端子カバーを元通り閉じる。

お願い

- 電源線は確実に速結端子に差し込みます。皮むき部分が端子より出ないようにしてください。
- 電源線は本体面に密着させて配線してください。
- 電源線を速結端子よりはずす場合は、ボタン部を押しながら電源線を引き抜いてください。

3.本体の上下を確認してパイプに差し込み付属の木ネジで本体を固定する。

- 左右の取付用穴をご使用ください。必要に応じてコーナー部ネジ穴 (12タイプは上下部ネジ穴) をご使用ください。
- 石膏ボードに取付ける場合は、市販の石膏ボード用アンカーを必ず使用してください。

4.グリルを本体に取付ける。

- グリルの方向を間違えないよう本体にはめ込みます。

5.以上の工事が終了した後、本体とグリルが確実に取付けられているか確認する。

6.試運転を行う。

- 換気扇が運転・停止するかを確認する。
- 異常な音・振動などがいないかを確認する。
- V-08PFLD6は強弱ノッチが確実に切り換わることを確認してください。

■V-08・12PLD6の場合

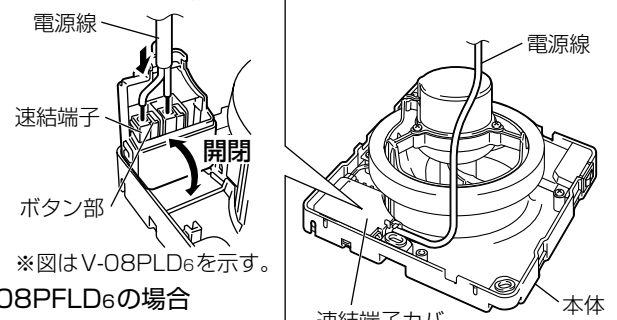

■V-08PFLD6の場合

