

エアー搬送ファン専用システム部材 コントロールスイッチ

形名

FS-01AHS

形名コード 106174

据付工事・取扱説明書

このコントロールスイッチは、エアー搬送ファン単相 100V 強/弱速調機能付製品専用です。

お客さまへ

ご使用前にこの説明書をよくお読みになり、正しく安全にお使いください。
なお、お読みになった後は、大切に保管してください。

工事店さまへ

据付工事を始める前にこの説明書をよくお読みになり、正しく安全に据付けてください。

据付工事は販売店・工事店さまが実施してください。

■据付けには市販の JIS C 8340 の 1 個用スイッチボックス（金属製）が必要です。



据付工事終了後は、必ずこの説明書をお客さまにお渡しください。

安全のために必ず守ること





誤った取扱いをしたときに生じる危険とその程度を次の表示で区分して説明しています。



お客さまへ

	警告 誤った取扱いをしたときに死亡や重傷などに結びつく可能性があるもの
	水ぬれ禁止 製品を水につけたり、水をかけたりしない ショートや感電の原因。
	分解禁止 分解・修理はしない 火災・感電・けがの原因。 分解修理は修理技術者のいる販売店または当社のお問い合わせ窓口にご相談ください。
	ぬれ手禁止 ぬれた手で操作をしない 感電やけがの原因。
	指示に従う お手入れや保守点検の際は必ず分電盤のブレーカを切ってから行う 感電やけがの原因。

	注意 誤った取扱いをしたときに障害または建物・機械などの損害に結びつくもの
	指示に従う 長期間使用しないときは、必ず分電盤のブレーカを切る 絶縁劣化による感電や漏電・火災の原因。

工事店さまへ

	警告 誤った取扱いをしたときに死亡や重傷などに結びつく可能性があるもの
	禁止 爆発性の粉じんやガスの発生する場所または発生するおそれのある場所には据付けない 爆発や火災の原因。
	改造しない 火災・感電の原因。
	指示に従う 単相 100V・制御容量範囲内で使用する 間違った電圧に接続すると火災・感電の原因。 漏電ブレーカを必ず取付ける 漏電のときに感電の原因。
	指示に従う 保守点検の際は必ず分電盤のブレーカを切ってから行う 感電やけがの原因。

	注意 誤った取扱いをしたときに障害または建物・機械などの損害に結びつくもの
	浴室取付禁止 浴室など湿気が多い場所（湿度 90%以上）には絶対に据付けない 感電および火災の原因。
	指示に従う 電気工事は電気設備技術基準や内線規程に従って必ず専門の電気工事店（電気工事士）が安全・確実に行う 接続不良や誤った電気工事は感電や火災の原因。

お願い

次のような場所には据付けないでください。

- 屋外
- 直射日光が当たる場所や雨水がかかる場所
- 浴室など湿気が多い場所や水のかかる場所
- 酸性、アルカリ性ガスの発生、流入する場所
- 油煙・蒸気・農薬・爆発性ガス・有害ガスの多い場所
- 多量の綿ぼこりや砂じん・粉じんの発生する場所

各部のなまえと外形寸法図

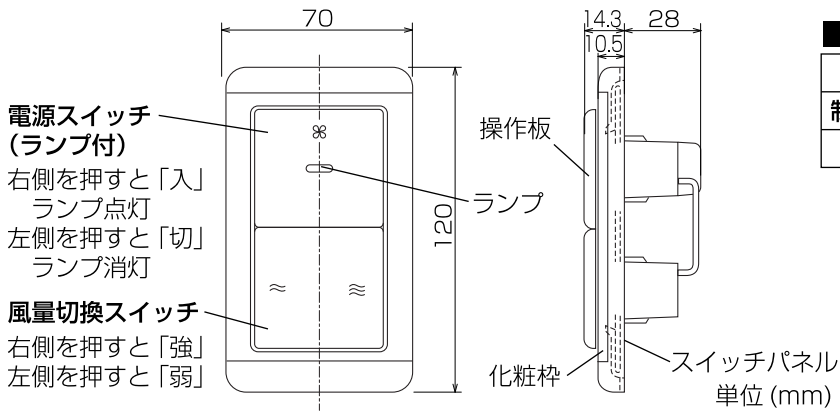

仕様

電源	AC100V
制御容量	0.1~4A
ランプ	「入」状態で点灯

※電源スイッチ (ランプ付) の負荷が制御容量以下の場合、赤ランプが点灯しません。

結線図

太線部分は工事店さまが実施してください。

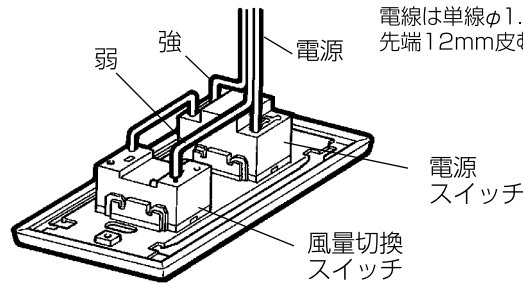
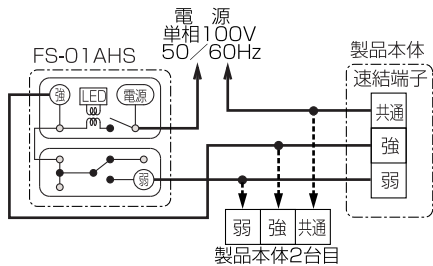

電線は単線φ1.6またはφ2.0を使用。先端12mm皮むき後、確実に差し込む。

お願い

- 結線を間違えますと、ファンが回らなかったり、風量切換スイッチが強でも弱の運転をしたりすることがありますので間違いのないよう結線してください。なお据付け後、結線を確認する場合は操作板をはずし、据付けと逆の順序でスイッチ本体を取りはずします。
- 電源は必ず単相100V電源をご使用ください。間違った電源をご使用になりますと、モーターが焼損して火災の原因となります。
- 結線終了後、電源を入れる前に、結線が間違っていないか再度確認してください。

据付方法

- 1 スイッチ本体から操作板をはずす。
 - 化粧枠・スイッチパネルはスイッチ本体とは別梱包になっています。

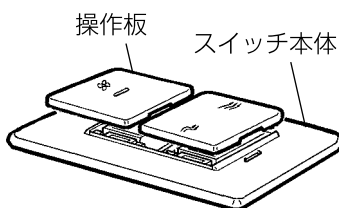

- 2 あらかじめ用意されている連絡電線を、上の結線図に従ってコントロールスイッチ本体に接続する。
- 3 スイッチボックスのネジ(2本)でスイッチボックスに固定し、化粧枠、操作板を取付ける。
 - 操作板を取付ける際は、外形寸法図を参照し、取付け間違いのないように取付けてください。

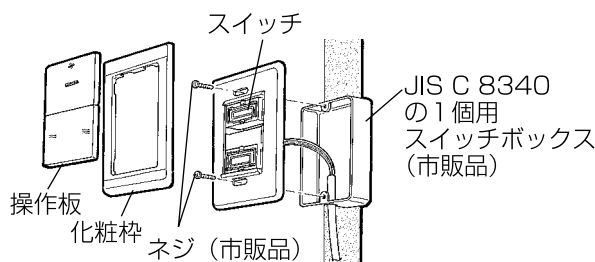

操作板のはずしかた

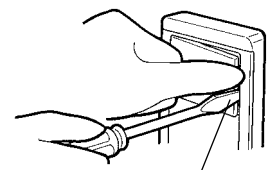

ドライバーの先で傷を付けないようにします

試運転

据付工事が終わりましたら、必ず試運転を行ってください。コントロールスイッチの電源スイッチを「入」にして風量切換スイッチの「強・弱」を切り換えてください。

風が出なかったり、風量切換の「強・弱」が逆の場合は、誤結線です。ただちに電源を切り正しく結線をし直してください。

この商品は日本国内専用です。日本国外では使用できず、また、アフターサービスもできません。

This appliance is designed for use in Japan only and can not be used in any other country. No servicing is available outside of Japan.

三菱電機株式会社

中津川製作所 〒508-8666 岐阜県中津川市駒場町1番3号 電話0573-66-2111

この説明書は、再生紙を使用しています。