



有圧換気扇システム部材 防爆形用バックガード

形名

G-20,25,30,40,50EVB
G-60EVA

取扱説明書（据付工事説明書付） 販売店・工事店様用/お客様用

バックガードは、高所（1.8m以上）に据付けられた当社製有圧換気扇に取付け、羽根の保護に使用するものです。

据付工事を始める前に必ずこの説明書をお読みになり、正しく安全に据付けてください。

据付工事は販売店様、または専門の工事店様が実施してください。

据付工事終了後は、必ずこの説明書をお客様にお渡しください。









ご使用の前に必ずこの取扱説明書をよくお読みになり、正しく安全にお使いください。

お読みになった後は、お使いになられる方がいつでも見られるところに保管してください。

この製品は日本国内用ですので日本国外では使用できず、またアフターサービスもできません。
This appliance is designed for use in Japan only and can not be used in any other country.
No servicing is available outside of Japan.

安全のために必ず守ること

●誤った取扱いをしたときに生じる危険とその程度を次の表示で区分して説明しています。

 警告 誤った取扱いをしたときに死亡や重傷などに結びつく可能性があるもの	 注意 誤った取扱いをしたときに軽傷または建物・機械などの物的損害に結びつくもの
 ●有圧換気扇の運転中は危険ですから、バックガードの中に指や物を入れない けがの原因。 接触禁止	 ●バックガード及び部品の取付けは、確実に 行う 落下によりけがの原因。
 ●ぬれた手で操作をしない 感電やけがの原因。 ぬれ手禁止	 ●据付けやお手入れの際は手袋を着用する 着用しないとけがの原因。
 ●お手入れや保守点検の際は必ず分電盤のブレーカを切る 感電やけがの原因。 指示に従う	 ●外部から衝撃を加えないこと 変形・破損の原因。

外形寸法図

単位 (mm)

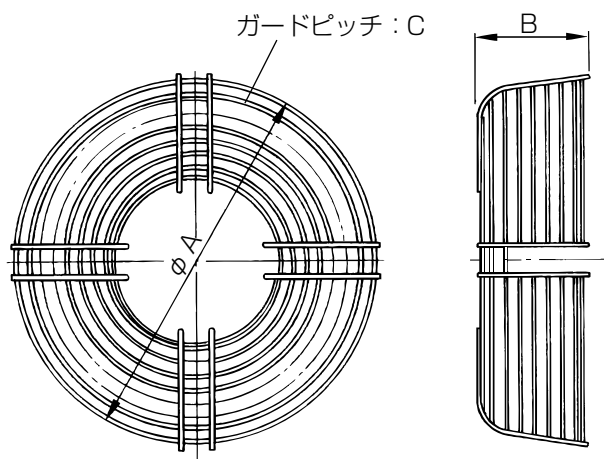

形名	A	B	C
G-20EVB	288	148	12
G-25EVB	336	133	
G-30EVB	402	153	
G-40EVB	517	169	
G-50EVB	621	164	
G-60EVA	727	248	

※図は G-20EVB を示します。機種により形状が多少異なります。

付属部品

形名	引掛金具 4個	固定金具 4個	キャップ 4個	チョウナット 4個
G-20EVB ~ 50EVB				
G-60EVA			—	

適用機種

形名	適用機種
G-20EVB	羽根径 20 cm の当社製有圧換気扇 防爆形
G-25EVB	羽根径 25 cm の当社製有圧換気扇 防爆形
G-30EVB	羽根径 30 cm の当社製有圧換気扇 防爆形
G-40EVB	羽根径 40 cm の当社製有圧換気扇 防爆形
G-50EVB	羽根径 50 cm の当社製有圧換気扇 防爆形
G-60EVA	羽根径 60 cm の当社製有圧換気扇 防爆形

据付方法

お願い

- 工事中に有圧換気扇が回り出すことのないよう元電源を切ってから行ってください。
- バックガードを取付けた後に、試運転を行い、振動・異常音がないことを確認してください。

G-20EVB～50EVBの場合

固定金具・チョウナット・キャップを引掛金具にセットする。

1

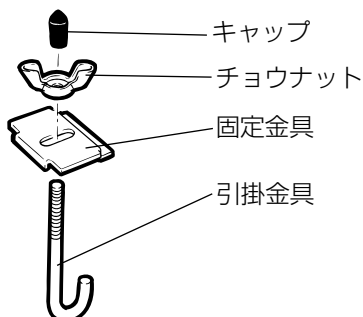

有圧換気扇にバックガードをかぶせる。
足固定部が有圧換気扇の足に合うようにかぶせる。

2

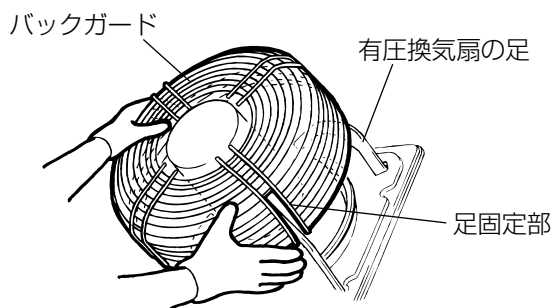

引掛金具を取付ける。

1. 引掛金具をバックガードの上側から入れて有圧換気扇の水平な足の部分に引掛ける。
2. 固定金具はバックガードのうず巻きに沿う向きにして、足固定部の間に引掛ける。

3

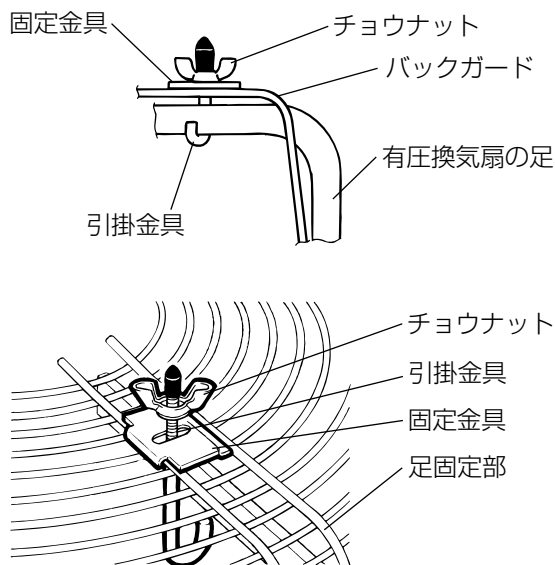

チョウナットを締め付ける。

指先で固定金具を持ち上げるようにしてチョウナットを締め付け確実に固定する。

4

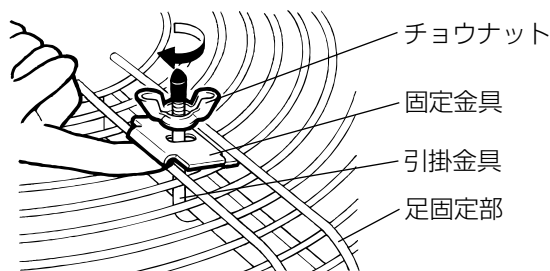

据付方法 つづき

G-60EVAの場合

引掛金具を有圧換気扇の足にはめ込み
90°回転させて固定する。

1

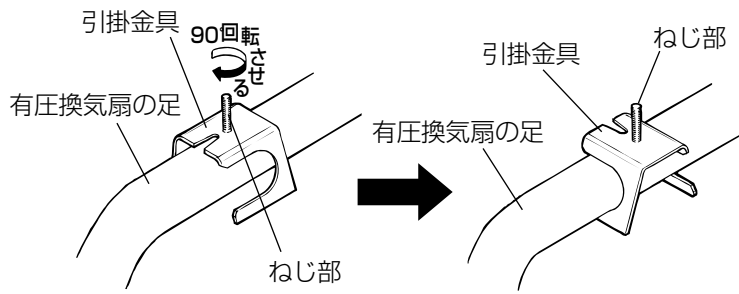

2

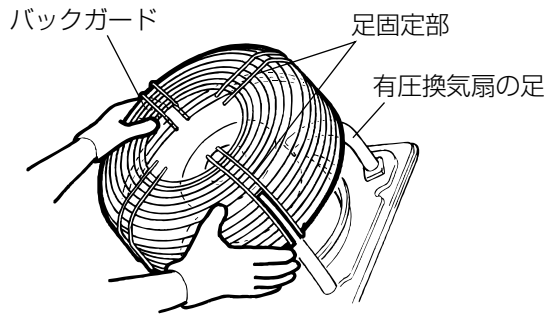

有圧換気扇にバックガードをかぶせる。
足固定部が有圧換気扇の足に合うようにかぶせる。

3

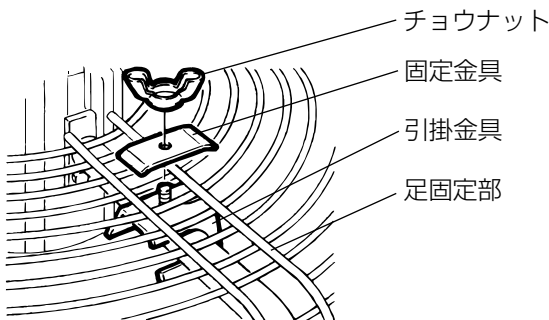

チョウナットを締め付ける。
引掛金具のねじ部に固定金具を通し、チョウナットにて締め付け確実にバックガードを固定する。

お手入れのしかた

バックガードが汚れてきましたら約3か月に1度を目安として、据付方法の逆の順序で取りはずし清掃してください。

⚠ 警告

お手入れの際は必ず有圧換気扇の電源プラグをコンセントから抜くか分電盤のブレーカを切る感電やけがの原因。

⚠ 注意

お手入れの際は手袋を着用する着用しないとけがの原因。

清掃のしかた

■バックガードは中性洗剤を浸した布で汚れをふき取り洗剤が残らないように乾いた布でよくふき取る。

お願い

●お手入れに下記の溶剤・洗剤を使用しないでください。

シンナー、アルコール、ベンジン、ガソリン、灯油、スプレー、アルカリ洗剤、化学ぞうきんの薬剤、クレンジング等けんま材入り洗剤（変質・変色する原因になります）

三菱電機株式会社

中津川製作所 〒508-8666 岐阜県中津川市駒場町1番3号

■平日9:00~12:00 13:00~19:00（土・日・祝・弊社休日を除く）換気送風機技術相談センター 電話0120-726471