

産業用有圧換気扇機器冷却用システム部材 バックガード

形名

G-20UB・G-25UB・G-30UB
取扱説明書（据付工事説明書付）
販売店・工事店様用 / お客様用

バックガードは、機器に組込まれた有圧換気扇の羽根の保護に使用するものです。ご使用前に下記内容を必ずご確認ください。

- 有圧換気扇の機器冷却用専用バックガードです。他のタイプには取付けできません。
- 必ず組合わせる有圧換気扇の使用条件をご確認ください。組合わせる有圧換気扇の使用条件に準じます。
- 河川、海岸地域や水海上の船舶施設、塩素等の腐食性ガスが発生する場所、常時湿潤している場所などでは発錆腐食のおそれがあります。
- ガードを取付けると有圧換気扇の風量は5%程度低下します。

据付工事を始める前に必ずこの説明書をよくお読みになり、正しく安全に据付けてください。

据付工事は販売店様、または専門の工事店様が実施してください。

据付工事終了後は、必ずこの説明書をお客様にお渡しください。

ご使用前に必ずこの取扱説明書をよくお読みになり、正しく安全にお使いください。





お読みになった後は、お使いになられる方がいつでも見られるところに保管してください。



この製品は日本国内用ですので日本国外では使用できず、またアフターサービスもできません。

This appliance is designed for use in Japan only and can not be used in any other country.No servicing is available outside of Japan.

安全のために必ず守ること

誤った取扱いをしたときに生じる危険とその程度を次の表示で区分して説明しています。

	警告	誤った取扱いをしたときに、死亡や重傷などに結びつく可能性があるもの
	接触禁止	●有圧換気扇の運転中は危険ですから、バックガードの中に指や物を入れない けがの原因。
	ぬれ手禁止	●ぬれた手で有圧換気扇の操作をしない 感電やけがの原因。
	指示に従う	●お手入れや保守点検の際は必ず分電盤のブレーカを切る 感電やけがの原因。

	注意	誤った取扱いをしたときに、軽傷または建物・機械などの物的損害に結びつくもの
	指示に従う	●バックガードおよび部品の取付けは、確実に 落下によりけがの原因。 ●据付けやお手入れの際は手袋を着用する 着用しないとけがの原因。 ●外部から衝撃を加えないこと 変形・破損の原因。

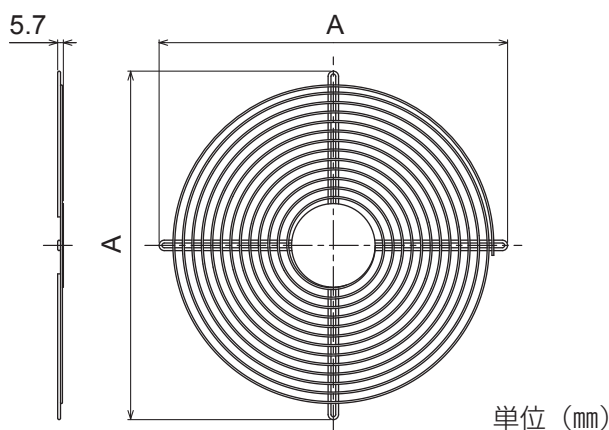
外形寸法図

■変化寸法表

形名	A
G-20UB	287
G-25UB	332
G-30UB	367

■付属部品

- 取付ねじ……………4本
- 取付金具……………4個
- ワッシャー……………4個

■適用機種

形名	適用機種
G-20UB	EF-20UYS, 20UYSQ, 20UYS-K, 20UYSQ-K
G-25UB	EF-25UAS, 25UASQ, 25UAS-K, 25UASQ-K
G-30UB	EF-30UBS, 30UBSQ, 30UBS-K, 30UBSQ-K

据付方法

※工事中に有圧換気扇が回り出すことのないようブレーカを「切」にしてから行ってください。

警告

- 据付けの際は必ず分電盤のブレーカを切る
- ぬれた手で有圧換気扇の操作をしない
感電やけがの原因。

注意

- 据付けの際は手袋を着用する
着用しないとけがの原因。

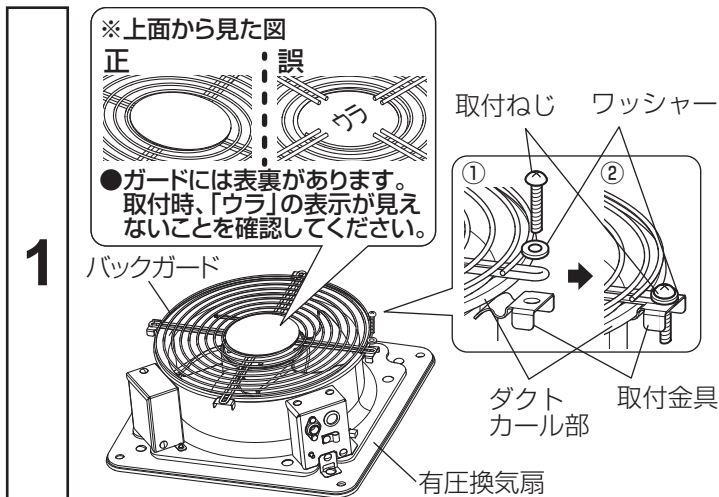

- ①バックガードをダクトにのせる。
このとき、バックガードの表裏に注意して取付けてください。
「ウラ」の表示がある面が羽根側になります。取付時、「ウラ」の表示が見えないことを確認してください。
 - ②取付金具をダクトカール部にあてがい、バックガードを取付ねじとワッシャーで取付ける。
- 取付ねじの締付トルクは1.4～1.9N・mです。

2

バックガードを取付けた後に試運転を行い、振動・異常音がないことを確認する。

お手入れ

バックガードが汚れてきたら清掃する。……約3か月に一度を目安

警告

- お手入れの際は必ず分電盤のブレーカを切る
感電やけがの原因。

注意

- お手入れの際は手袋を着用する
着用しないとけがの原因。

■清掃のしかた

バックガードは中性洗剤を浸した布で汚れをふき取り、洗剤が残らないように乾いた布でよくふき取る。

■お願い

- お手入れに下記の溶剤・洗剤を使用しないでください。
シンナー、アルコール、ベンジン、ガソリン、灯油、スプレー、アルカリ洗剤、化学ぞうきんの薬剤、クレンザー等けんま材入りの洗剤（変質・変色する原因）

■バックガードの取りはずしかた

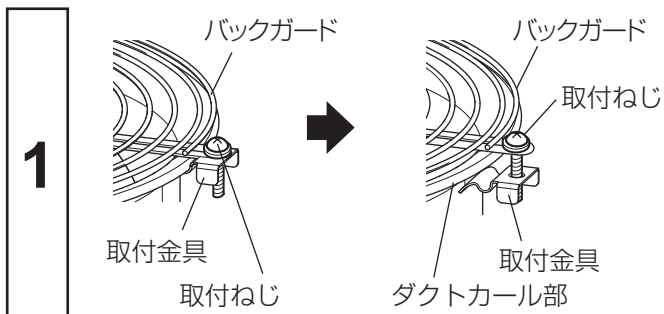

ダクトカール部から取付金具をはずせる程度に取付ねじを緩め、バックガードを有圧換気扇からはずす。取付ねじを最後まではずすと、落下により取付金具を紛失するおそれがあります。

再度取付けの際には、取付金具をダクトカール部にあてがい取付ねじを締付ける。

- 取付ねじの締付トルクは1.4～1.9N・mです。

2

バックガードを取付けた後に試運転を行い、振動・異常音がないことを確認する。

三菱電機株式会社

中津川製作所 〒508-8666 岐阜県中津川市駒場町1番3号

■平日 9:00～12:00 13:00～19:00 (土・日・祝・弊社休日を除く) 換気送風機技術相談センター 電話0120-726471

この説明書は、再生紙を使用しています。