

〔浴室・トイレ・洗面所用〕

三菱ダクト用換気扇 (グリル別売タイプ)

本体形名	VD-18ZB10-IN VD-20ZB10-IN VD-23ZB10-IN
------	--

※グリルによって据付場所が制限されます。詳細は8.別売グリルの適応表を参照ください。

据付説明書

販売店・工事店様用

据付けを始める前にこの説明書をよくお読みになり、正しく安全に据付けてください。

別冊の「取扱説明書」はお客様用です。必ずお渡しく下さい。

- 据付け、壁穴工事はお買上げの販売店または工事店様が実施してください。
- 電気工事は電気工事士の方が実施してください。
- この製品は、浴室・トイレ・洗面所・居間・事務所・店舗の天井に据付けてください。それ以外の用途には使用しないでください。故障の原因となります。
- 形名によって据付方法が異なりますので、あらかじめご使用の形名をご確認ください。
- この製品には市販の埋込スイッチ、またはシステム部材のコントロールスイッチが必要です。その他屋外フードなどは三菱換気送風機総合カタログにより別途ご用意ください。
- 当社製以外の電子式スイッチ（半導体制御による速調スイッチ・タイマーなど）やホテルスイッチをご使用の場合は組合せ上、不具合の発生するおそれがありますので、ご使用の際はあらかじめご確認ください。
- 接続ダクトは外形寸法図に示すダクト径の塩化ビニル管・アルミフレキシブルダクト・銅板管のいずれかをご用意ください。

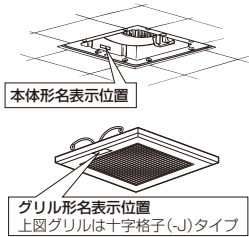

1. 安全のために必ず守ること

誤った取扱いをしたときに生じる危険とその程度を、次の表示で区分して説明しています。

警告	誤った取扱いをしたときに死亡や重傷などに結びつく可能性があるもの	注意	誤った取扱いをしたとき、軽傷または家屋・家財などの物的損害に結びつくもの
-----------	----------------------------------	-----------	--------------------------------------

本文中や本体に使われている図記号の意味は次のとおりです。

禁止	水ぬれ禁止	分解禁止
感電注意	指示に従う	アース確認

警告	
<ul style="list-style-type: none"> ●内釜式風呂を据付けた浴室には据付けない 排気ガスが浴室内に逆流し、一酸化炭素中毒をおこす原因。 ●浴室内にコントロールスイッチを設けない 感電の原因。 ●ガス漏れに気付いたときは、換気扇のスイッチの入・切をしない 爆発・引火の原因。 	<ul style="list-style-type: none"> ●電気工事の際、裸線に接触しない 感電の原因。 ●湿気の多い場所ではアースを確実に取付ける 故障や漏電のときに感電の原因。
注意	
<ul style="list-style-type: none"> ●製品に直接水やお湯、かび取剤などをかけない ショート・感電の原因。 ●改造や工具を必要とする分解はしない 火災・感電・けがの原因。 分解・修理は修理技術者のいる販売店または当社のお客さま相談窓口にご相談ください。 ●交流100Vを使用する 直流や交流100V以外を使用すると感電の原因。 ●メタルラス張り、ワイヤラス張り、または金属板張りの木造の造営物に金属製ダクトが貫通する場合、金属ダクトとメタルラス、ワイヤラス、金属板とが電氣的に接触しないよう据付ける 漏電した場合発火の原因。 	<ul style="list-style-type: none"> ●直接炎のあたるおそれのある場所や油煙・有機溶剤・可燃性ガスのある場所には据付けない 火災の原因。 ●台所・厨房・飲食店など、熱気や油煙が発生する場所には据付けない 本体・部品の落下によるけがの原因。 ●中性洗剤以外の洗剤・殺菌剤・消毒剤を頻繁に使用する場所には据付けない 本体・部品の落下によるけがの原因。 ●据付けの際は必ず手袋を着用する けがの原因。 ●本体の据付けは十分強度のあるところを選んで確実に行う 落下によるけがの原因。 ●部品の据付けは確実に行う 落下によるけがの原因。 ●電気工事は電気設備技術基準や内線規程に従って安全・確実に行う 接続不良や誤った電気工事は感電・火災の原因。

2. 据付け前のお願い

注意

- 台所・厨房・飲食店など、熱気や油煙が発生する場所には据付けない
本体・部品の落下によるけがの原因。
- 中性洗剤以外の洗剤・殺菌剤・消毒剤を頻繁に使用する場所には据付けない
本体・部品の落下によるけがの原因。

据付け

- ダクト用システム部材の使用については、地区により異なった規制を受ける場合がありますので、あらかじめ所轄の官公庁（特に消防署）にご相談ください。
- 高温（40℃以上）になるところには据付けないでください。
早期故障の原因となります。
- 温泉には据付けないでください。
腐食（落下）、漏電（感電）、早期故障の原因となります。
- 業務用24時間風品のような常時湿気のある場所では製品寿命が短くなる場合があります。
- 浴室などの湿気の多いところに据付ける場合は漏電ブレーカーを取付けてください。
- 効果的な換気を行うために給気口を設けてください。
- 傾斜天井には据付けないでください。
シャッター開閉不良、振動、異常音の原因となります。
- 製品上部を断熱材などで覆わないでください。
早期故障の原因となります。
- 同梱されているダクト接続口を使用してください。
風量低下や異常音発生の原因となります。
- 製品据付位置はグリル側面と部屋の壁面を150mm以上すき間を開けてください。グリルの取りはずしがやりにくい原因となります。

天井・ダクト工事

- 天井材は、振動・共鳴音防止のため強度のあるものをご使用ください。
- 排気ダクトは雨水の浸入やドレン水の逆流を防ぐため屋外に向けて1/100以上の下り勾配をつけてください。
- 次のようなダクト工事はしないでください。
風量低下や異常音発生の原因となります。
 - 極端な曲げ
 - 多数の曲げ
 - ダクト接続口のすぐそばでの曲げ
 - しほり
- 天吊金具を使用する場合、製品の着脱には天井裏での作業が必要です。
天井裏での作業ができるよう製品の近くに点検口を設けてください。
点検口がない場合、製品取替えなどで天井などを壊す費用は、お客様のご負担となります。

据付場所

- 浴室など湿気の多い場所では、グリルから水滴が落ちて不快感にならない場所に据付けてください。

3. 外形寸法図

【付属部品】木ネジ（ステンレス製）…9本

■VD-18ZB10-IN, VD-20ZB10-IN

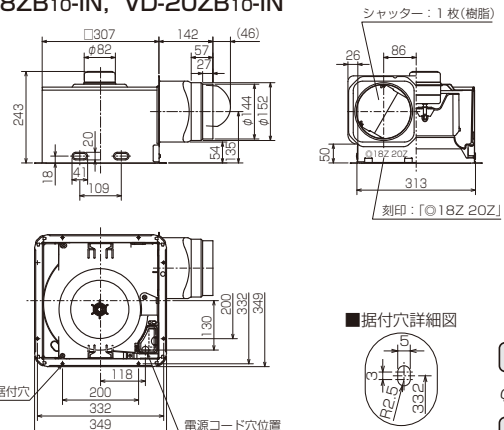

■据付穴詳細図 単位 (mm)

ダクト径
φ150mm

埋込寸法
□315mm
(野縁高さ 45mm以下)

■VD-23ZB10-IN

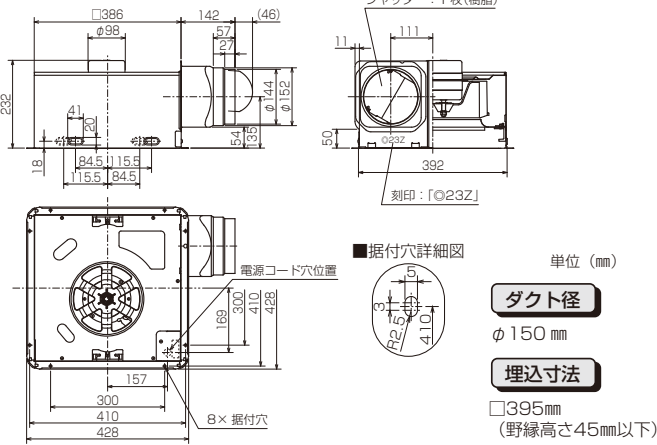

4. 据付方法

1 ダクト工事

壁排気穴から本体のダクト接続口までダクト配管する。

- ダクトは本体に力が加わらないよう天井より吊る。

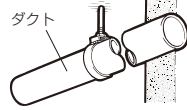

2 野縁組立

(天吊金具を使用する場合は「天吊金具を使用する場合」を参照)

図のように天井の野縁と補助野縁で据付枠を組む。

- ダクト接続口を据付ける野縁は45mm以下にする。

メモ

- 野縁高さを45mm以上で据付けると、シャッター開閉不良、異常音の原因となります。

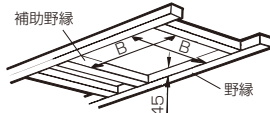

お願い

- 天井がたわまないように、十分強度のある野縁に据付けてください。
- 野縁を組立てる際は、据付穴のピッチと据付穴の詳細図をご確認ください。B寸法が大きいと、木ネジが垂直に打てなくなり、野縁の割れによる固定不具合が発生します。

形名	B寸法	単位 (mm)
VD-18ZB10-IN	315	
VD-20ZB10-IN	315	
VD-23ZB10-IN	395	

3 ダクト接続

ダクト接続口の固定

- ダクト接続口をダクトに差し込み野縁の角の直角に合わせ、すき間がないよう付属の木ネジ1本で仮固定する。
(「A」印の穴を使用)
- 塩化ビニル管と接続する場合、ダクト方向の微調整が可能です。(全方向7°)

お願い

- 複数台を同時に据付ける場合は、「3.外形寸法図」に示す刻印・シャッター仕様のダクト接続口を間違えないように使用してください。

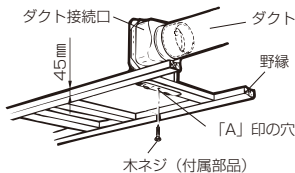

4 本体の据付け

本体の差し込み

- 本体の穴とダクト接続口の内側のツメおよび本体の立上り部とダクト接続口の引掛部がはまりこむように本体とダクト接続口を接続する。

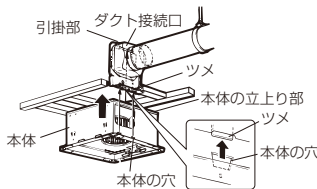

本体の固定

- (1) 本体がダクト接続口に密着していることを確認してから、付属の木ネジ8本で本体をすき間のないようにしっかり固定する。(すき間があると風漏れの原因となります)
- (2) ダクト接続口を仮固定している木ネジ1本を締め付ける。
- (3) 風漏れのないよう市販のアルミテープなどでダクト接続部をテーピングする。

お願い

- 浴室などへの設置で、据付穴から天井裏に湿気が漏れるおそれのある場合には、テーピングやコーキングなどにより据付穴を塞いでください。
- ダクト接続をネジで行う場合は「ネジでダクトを接続する場合」を参照してください。

5 電気工事

天吊金具を使用する場合

1

野縁に強度がない場合は天吊金具を使用して据付ける方法も兼用してください。
右図の位置にあらかじめ市販の吊りボルト (M8) を4本埋め込む。

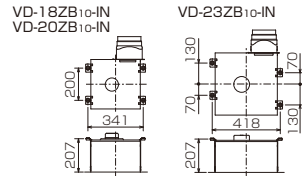

2

ダクト接続口が同梱されていますので下記作業を始める前に本体に据付けてください。

- 本体の穴とダクト接続口の内側のツメおよび、本体の立上り部とダクト接続口の引掛部がはまり込むように本体とダクト接続口を接続する。

お願い

- 複数台を同時に据付ける場合は、「3.外形寸法図」に示す刻印・シャッター仕様のダクト接続口を間違えないように使用してください。

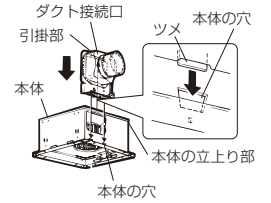

3

天吊金具P-08TK (システム部材) を据付ける。

- 天吊金具を本体に引掛けて内側より据付ネジで固定する。

お願い

- VD-18ZB10-IN・20ZB10-INは端子カバーを開いた状態で据付ネジで固定してください。

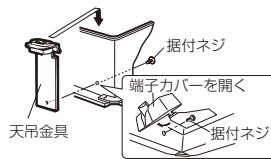

4

本体を水平にし、天吊金具を吊りボルトに据付ける。

- ナットがゆるまないよう市販のワッシャー・ナットにて確実に固定する。

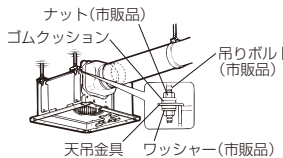

5

ダクト接続口とダクトを接続する。

- 塩化ビニル管と接続する場合、ダクト方向の微調整が可能です。(全方向7°)
- 風漏れのないよう市販のアルミテープなどでテーピングする。

お願い

- ダクト接続をネジで行う場合はネジでダクトを接続する場合を参照してください。

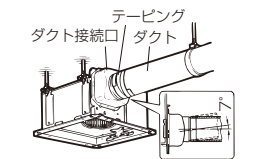

5 電気工事

ネジでダクトを接続する場合

- (1) 右図のように矢印から水平に70mmの位置に市販のドリルネジで固定する。スパイラルダクトでハゼ部が上記70mmの位置になる場合は、矢印から水平に60mmの位置に固定する。
- (2) 風漏れのないよう市販のアルミテープなどでネジの頭をテーピングする。

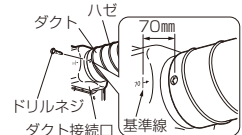

ダクト呼び径	φ150の場合
ダクト外径 (mm)	ネジ 呼び長さ
150 (スパイラルなど)	10
155~160	13
165 (VP管など)	19

5 電気工事

電線工士の接続や接地工事を行う場合は電気工事士の方が「電気設備に関する技術基準を定める省令 (および同解説)」および「内線規程」に従い実施してください。

■結線図 (太線部分を結線する)

- VD-18ZB10-IN, VD-20ZB10-IN (単ノッチ機種)

- VD-23ZB10-IN (強弱切替機種)

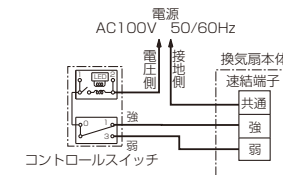
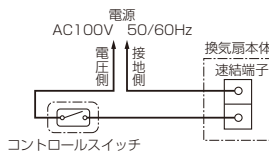

お願い

- 結線間違いや異電圧印加などの誤結線を行いますとモーターが故障します。誤結線によるモーター故障の場合、サービス費用 (交換部品代含む) はお客様のご負担となりますので結線図を十分確認の上、結線してください。

■適応コントロールスイッチ

本体形名 (単ノッチ機種)	コントロールスイッチ	
	形名	定格
VD-18ZB10-IN VD-20ZB10-IN	P-10Sw	4A-AC300V

本体形名 (強弱切替機種)	コントロールスイッチ	
	形名	定格
VD-23ZB10-IN	P-02SW P-03SW P-04SW	4A-AC300V

- コントロールスイッチ (ランプ付) の仕様により、「強」・「弱」切替でランプの点灯が薄くなったりちらついたりすることがありますが異常ではありません。

4. 据付方法 電気工事 つづき

■結線の前に

お願い

- 電源電線の外被は70mm以上皮むきしてください。
- 電線被ふくは10mm皮むきしてください。本体内部の皮むき寸法図に合わせて皮むきすると便利です。(10mm以上むくと漏電の原因となります)
- より線を結線する場合は、棒状圧着端子(市販品)をより線に取付けてから速結端子に確実に差し込んでください。
- 電源電線は、接続部に力が加わらないよう本体付近で約150mmたるませて、本体上部のモーターに接触しないようにしてください。
- アース工事の際は、単線φ1.6またはより線1.25mm²をご使用ください。(圧着工具は日本圧着端子製YHT-2210をご使用ください)

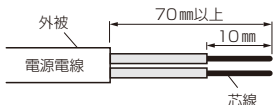

●電圧チェック表 (VD-23ZB10-INの場合)

- 電源電線の線間電圧が右記の電圧であることを確認してください。



裸線に接触しないよう
十分注意してください。

線間電圧 (V)

スイッチ	測定部	共通-強	共通-弱
切		0	0
入-強		100	0
入-弱		0	100

●電気配線の識別 (VD-23ZB10-INの場合)

- 電気結線を間違えるとモーターが故障します。特に「共通」への結線を間違えると、モーターの温度ヒューズが溶断します。
- 正しく結線するために、電気工事の際、各電源電線を識別できるようにしてください。

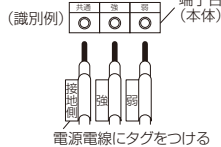

■VD-18ZB10-IN, VD-20ZB10-INの結線方法

- ①本体上部のゴムプッシュより電源電線(屋内配線VVFケーブルφ1.6またはφ2)を通す。
- ②端子カバーの取手部に指を掛け、下に引いて端子カバーを開け、速結端子に皮むきした芯線を確実に奥まで差し込む。(結線図参照)
- ③浴室など湿気が多いところで使用する場合は、アース端子を使用して必ずD種接地工事を行う。また、漏電ブレーカーを取付ける。
- ④端子カバーを「パチン」と音がするまで押し込み、端子カバーが引掛部に確実に固定されていることを確認する。

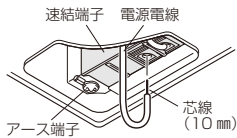

■VD-23ZB10-INの結線方法

- ①本体上部のゴムプッシュより電源電線(屋内配線VVFケーブルφ1.6またはφ2)を通す。
- ②端子カバーのネジ1本をはずして端子カバーをあげ、速結端子に皮むきした芯線を確実に奥まで差し込む。(下図参照)
- ③浴室など湿気が多いところで使用する場合は、アース端子を使用して必ずD種接地工事を行う。また、漏電ブレーカーを取付ける。
- ④端子カバーをネジ1本で固定し元どおり取付ける。

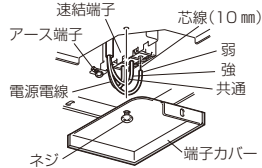

●電源電線をはずす場合

- マイナスドライバーで速結端子のはずしボタン(赤色)を押しながら電源電線を引いてはずしてください。

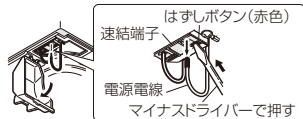

- 本体を野縁に据付けてる場合は **6 天井材を張る** へつづく
- 本体を天吊金具を使用して据付けている場合は **軽量鉄骨に据付ける場合** へつづく

軽量鉄骨に据付ける場合

1. 軽量鉄骨を組む

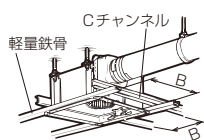

軽量鉄骨と開口部補強用のCチャンネルで内寸がB寸法になるよう据付枠を組む。

形名	単位 (mm)
VD-18ZB10-IN	B寸法 315
VD-20ZB10-IN	B寸法 315
VD-23ZB10-IN	B寸法 395

2. 本体を固定する (メンテナンスができるよう固定)

軽量鉄骨がダクト配管と平行な場合

本体内部のリブ(4か所)を利用し、市販のドリルネジ4本で本体を軽量鉄骨に固定する。

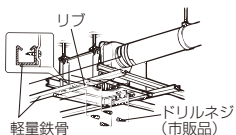

軽量鉄骨がダクト配管と垂直な場合

本体フランジ部の据付穴を利用し、市販のドリルネジ4本で本体を軽量鉄骨に固定する。

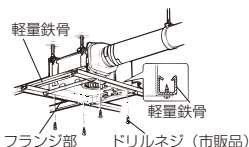

6 天井材を張る へつづく

6 天井材を張る

本体を野縁に据付ける場合

- (1) 天井材を張る。
- (2) 本体のフランジ部分と天井材とは必ず2~3mmのすき間があくよう角穴をあける。

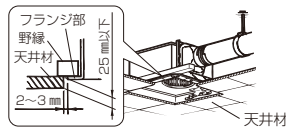

本体を軽量鉄骨に据付ける場合

- (1) 天井材を張る。
- (2) 本体の内寸法に合わせ、天井材に角穴を開ける。

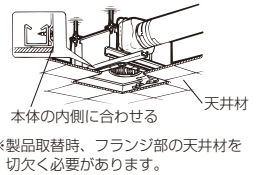

お願い

- 本体固定の際は本体と天井のすき間のないよう固定してください。(すき間がありますと風漏れの原因となります)
- 天井材の厚さは25mm以下で据付けてください。(グリルが天井材に密着しない場合があります)

7 グリルの据付け

この製品はシステム部材の別売グリルが必要です。別途ご購入ください。

- (1) グリルのパネを指先で縮め長穴に差し込む。(片側ずつの方が楽に作業ができます)
- (2) 手を放し軽くグリルを押し上げ天井材に密着させる。

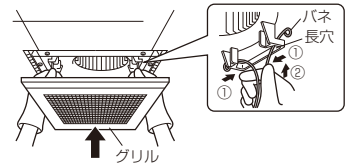

-FP, -Wタイプの場合

パネを長穴に差し込む前に、落下防止チェーンのフックを端子カバー近くの穴に引掛ける。

-FP, -Wタイプ落下防止チェーン据付位置

- VD-18ZB10-IN, ●VD-20ZB10-IN
- VD-23ZB10-IN

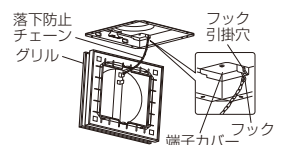
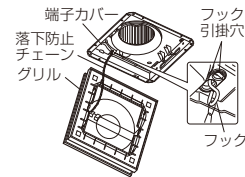

5. グリルの調整

- グリル形名が (-C, -CB, -CK, -G, -GV) のグリルは…グリルの据付け方向を90° 変えることができます。
- グリル形名が (-W) のグリルは…パネ据付板の高さ位置を調整できます。グリルと天井材を合わせることができます。

(-C, -CB, -CK, -G, -GVタイプ) グリルの方向を変更する場合

…天井材に合わせてグリルの方向を変更できます。

- (1) マイナスドライバーの先端でパネ固定ピースを矢印①の方向に押しグリルより抜き取りパネをはずす。

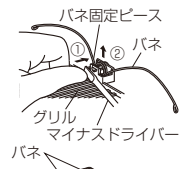

- (2) パネの位置を90° 変更して据付け、パネをパネ固定ピースで固定する。

- パネ固定ピースは「パチン」と音がするまで挿入して、抜けないことを確認してください。



(-Wタイプ) グリルと天井材の間にすき間がある場合

- (1) パネ据付板調整金具のネジ(左右)をゆるめ、パネ据付板を調整分だけスライドさせて、ネジを締め付け固定する。

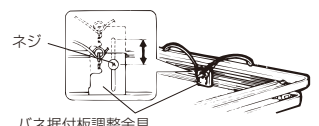

お願い

- 左右の調整を同一にしてください。

グリルと天井材を合わせる場合 …グリルと天井材が同一で見えの良い据付けかたです。

(1) 右図を参考に天井材を切断する。

- お願い**
- 天井材の厚さは13mm以下のものを使用してください。
 - 天井材は重たいもの、割れやすいものは避けてください。

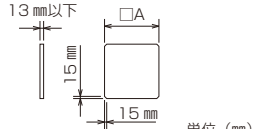

形名	A寸法	天井材質量
P-315GB-W	340	1.0kg以下
P-395GB-W	430	1.5kg以下

単位 (mm)

(2) グリルを分解する。

1. グリルBのネジ4本をはずす。
2. パネル押さえ板のネジ4本をはずしてパネル押さえ板、パネル押さえ、パネルの順に取りはずす。

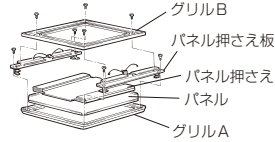

(3) 天井材とパネルを入れ替え、天井材の厚みに応じてパネル押さえ端部の折返し部を切り取り、すき間のないように組立てる。

6. 試運転

- コントロールスイッチがある場合は、切/入、強/弱切り替えが正しくできるか確認してください。
- 異常な音や振動がないか確認してください。

7. 修理を依頼する前に

■試運転時に、次のような症状があれば点検してください。

こんなとき	原因	点検・処置
電源スイッチを入れても羽根が回転しない 強/弱どちらか動かない	分電盤のブレーカーが「切」になっている	ブレーカーを「入」にする
	正しく結線されていない	結線を確認する (スイッチ部/電源線接続部) ※換気扇にAC100Vが供給されていることを確認する ※「共通」への結線が正しく接続されていることを確認する ※ 電気工事 の線間電圧表を確認する
運転中に異常な音や振動がする	本体・グリルが確実に据付けられていない	正しく据付け直す
	羽根・グリルに異物が付着している	異物を取り除く
	本体の固定 (天吊金具・ネジ止め) が弱い	本体の固定を確認する
	換気風路の抵抗が大きい (ガラリ・アンダーカット)	ガラリ・アンダーカットを開けて給気する
	換気風路の抵抗が大きい (ダクト配管)	ダクトのつぶれ、急な曲がりを修正する
	換気風路の抵抗が大きい (屋外フード)	屋外フードのほこりを清掃する (特にリフォーム時)

8. 別売グリル

■十字格子 (-J) タイプ

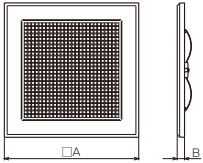

■インテリア格子 (-C, -CB, -CK, -G, -GV) タイプ

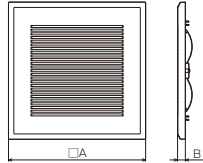

■フラットインテリア (-FP) タイプ

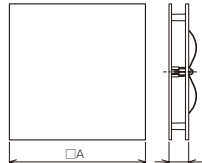

■スリットインテリア (-X, -XB) タイプ

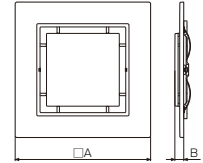

■天然木 (-H) タイプ

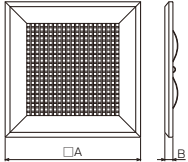

■着せ替えインテリア (-W) タイプ

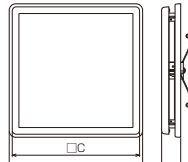

■外付けフィルター (-F) タイプ

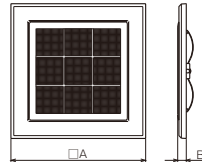

■適応表

本体形名	グリル			据付場所			変化寸法表 (mm)			開口面積 (cm ²)
	形名	タイプ	色調	浴室	トイレ洗面所	居間・店舗事務所	A	B	C	
VD-18ZB10-IN VD-20ZB10-IN	P-315GB2-J	十字格子	クールホワイト	○	○	○	390	20	-	538
	P-315GB2-C	インテリア格子	クールホワイト	○	○	○				
	P-315GB2-CB	インテリア格子	ライトベージュ	○	○	○				
	P-315GB2-CK	インテリア格子	マットブラック	○	○	○				
	P-315GB2-G	インテリア格子	ライトオーク	○	○	○				
	P-315GB2-GV	インテリア格子	プレミアムシルバー	○	○	○	380	20	-	426
	P-315GB-H	天然木	-	×	×	○				
	P-315GB-FP	フラットインテリア	クールホワイト	×	×	○				
	P-315GB-W	着せ替えインテリア	クールホワイト	×	×	○				
	P-315GB2-F	外付けフィルター付	クールホワイト	×	○	○				
P-315GB-X	スリットインテリア	クールホワイト	×	○	○	380	25	-	270	
	P-315GB-XB	スリットインテリア	ライトベージュ	×	○					○

本体形名	グリル			据付場所			変化寸法表 (mm)			開口面積 (cm ²)
	形名	タイプ	色調	浴室	トイレ洗面所	居間・店舗事務所	A	B	C	
VD-23ZB10-IN	P-395GB2-J	十字格子	クールホワイト	○	○	○	475	20	-	784
	P-395GB2-C	インテリア格子	クールホワイト	○	○	○				
	P-395GB2-CB	インテリア格子	ライトベージュ	○	○	○				
	P-395GB2-CK	インテリア格子	マットブラック	○	○	○	475	22	-	712
	P-395GB-FP	フラットインテリア	クールホワイト	×	×	○				
	P-395GB-W	着せ替えインテリア	クールホワイト	×	×	○				
	P-395GB-X	スリットインテリア	クールホワイト	×	○	○				
	P-395GB-XB	スリットインテリア	ライトベージュ	×	○	○				
						475	25	-	418	