



三菱産業用送風機 システム部材  
速度調節タイプ専用コントロールスイッチ

形名 FS-12RSW (単相100V専用)



## 取扱説明書 (据付工事説明書付)

### お客様へ

お客様ご自身では据付けしないでください。(安全や機能の確保ができません)  
ご使用前に必ずこの説明書をお読みにになり、正しく安全にお使いください。  
なお、お読みにになった後は、大切に保管してください。

### 販売店・工事店様へ

据付工事を始める前に必ずこの説明書をお読みにになり、  
正しく安全に据付けてください。  
据付工事は販売店・工事店様が実施してください。  
■据付けには市販のJIS C 8340の1個用スイッチボックス (金属製) が必要です。

据付工事終了後は、必ずこの説明書をお客様にお渡しください。



このコントロールスイッチは、三菱有圧換気扇・エア搬送ファンの速度調節タイプ専用です。

## 安全のために必ず守ること



誤った取扱をしたときに生じる危険とその程度を次の表示で区分して説明しています。



### お客様へ

	<b>警告</b> 誤った取扱いをしたときに死亡や重傷などに結びつく可能性があるもの
	製品を水につけたり、水をかけたりしない ショートや感電の原因。 水ぬれ禁止
	分解・修理はしない 火災・感電・けがの原因。 分解修理は修理技術者のいる販売店または当社 のお問い合わせ窓口にご相談ください。 分解禁止
	ぬれた手で操作をしない 感電やけがの原因。 ぬれ手禁止
	お手入れや保守点検の際は必ず分電盤のブレーカを切ってから行う 感電やけがの原因。 指示に従う

	<b>注意</b> 誤った取扱いをしたときに軽傷または建物・機械などの物的損害に結びつくもの
	長期間使用しないときは、必ず分電盤のブレーカを切る 絶縁劣化による感電や漏電・火災の原因。 指示に従う

### 販売店・工事店様へ

	<b>警告</b> 誤った取扱いをしたときに死亡や重傷などに結びつく可能性があるもの
	爆発性の粉じんやガスの発生する場所または発生するおそれのある場所には据付けない 爆発や火災の原因。 禁止
	単相100V・制御容量範囲内で使用する 間違った電圧に接続すると火災・感電の原因。 指示に従う
	漏電ブレーカを必ず取付ける 漏電のときに感電の原因。 保守点検の際は必ず分電盤のブレーカを切ってから行う 感電やけがの原因。

	<b>注意</b> 誤った取扱いをしたときに軽傷または建物・機械などの物的損害に結びつくもの
	浴室など湿気が多い場所 (湿度90%以上) には絶対に据付けない 感電および火災の原因。 浴室取付禁止
	電気工事は、電気工事士の資格のある方が、「電気設備に関する技術基準」、「内線規程」に従って安全・確実に 行う 接続不良や誤った電気工事は感電や火災の原因。 指示に従う

## お願い

次のような場所には据付けしないでください。

- 屋外
- 直射日光が当たる場所や雨水がかかる場所
- 浴室など湿気が多い場所や水のかかる場所
- 酸性、アルカリ性ガスの発生、流入する場所
- 油煙・蒸気・農薬・爆発性ガス・有害ガスの多い場所
- 多量の綿ぼこりや砂じん・粉じんの発生する場所

# 各部のなまえと使用方法および外形寸法図

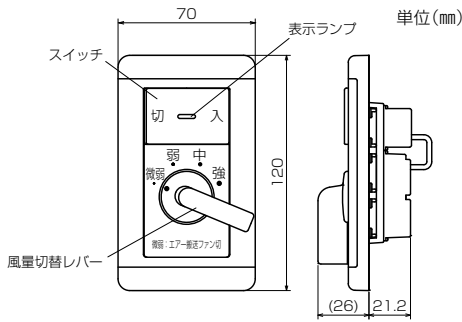

## ■運転をする

電源スイッチの右側を押して「入」にする。  
 ●製品本体の運転開始…運転ランプ点灯

## ■風量を切り換える

風量切替レバーを回して「強」「中」「弱」「微弱」から選択  
 ※「微弱」にするとエア搬送ファン停止

## ■停止する

電源スイッチの左側を押して「切」にする。  
 ●製品本体の運転停止…運転ランプ消灯

## ■仕様

電源	AC100V
定格電流	15A
ランプ	「入」状態で点灯

■風量切替レバーが中間位置にある場合の動作

風量切替レバー	有圧換気扇	エア搬送ファン
「強」-「中」の間	「強」	「強」
「中」-「弱」の間	「中」	「弱」
「弱」-「微弱」の間	「弱」	「弱」

## 結線図

太線および破線部分は有資格者である電気工事士にて施工してください

●エア搬送ファンに接続する場合

●有圧換気扇に接続する場合

●エア搬送ファンと有圧換気扇に接続する場合

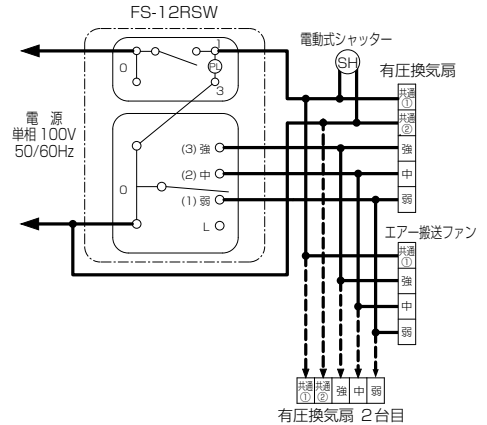
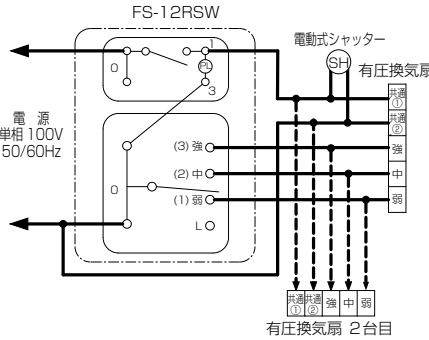
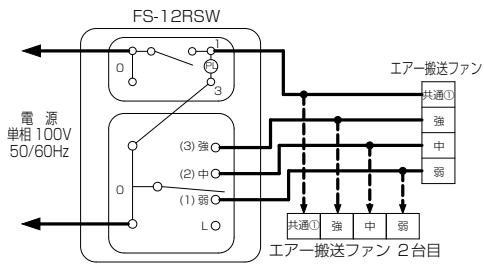

## お願い

- 結線を間違えますと、ファンが回らなったり、風量切替レバーの表示と異なる運転をする、もしくはモータ焼損のおそれ（複数台運転時）がありますので間違いのないよう結線してください。
- 結線終了後、電源を入れる前に結線が間違っていないか再度確認してください。
- 電源は必ず単相100V電源をご使用ください。間違った電源をご使用になりますとモータが焼損して火災の原因になります。
- 連絡電線は、各スイッチのストリップゲージに合わせて皮むきし、完全に奥まで差し込んでください。

## 複数台運転

- コントロールスイッチ1台で右表の制御可能台数の製品を運転できます。
- 右表の最大電流の合計がスイッチの定格（15A）を超える場合は電磁接触器（お客様手配）をご使用ください。

## 適用機種

機種名	形名	最大電流	制御可能台数
エア搬送ファン	AH-3009SA-SC	2.23	6
有圧換気扇	EWDC-40ESA	5.4	2
	EWDC-40ESA-Q	5.1	2

※適用機種以外の製品とは組み合わせできません。

※エア搬送ファンの最大電流は起動電流、有圧換気扇の最大電流は最大負荷電流になります。

## 据付方法

### 1

1. 風量切替レバーを引き抜く。  
2. マイナスドライバーでスイッチ裏側から化粧板をはずし、表側からカバー・化粧板をはずす。

### 2

1. あらかじめ用意されている連絡電線を、結線図に従ってコントロールスイッチに接続する。

連絡電線 (VVF φ1.6 または φ2.0 を使用)

### 3

1. スイッチをスイッチボックスにねじ2本で固定し、化粧板、化粧板、カバーを取り付ける。  
2. 風量切替レバーは切欠き部(○)を合わせて差し込む。

## 据付工事後の確認・試運転

据付工事が終わりましたら、必ず試運転を行ってください。

コントロールスイッチの電源スイッチを「入」にして、風量切替レバーで「強」「中」「弱」「微弱」を切り換えてください。送風機が運転されない場合や、風量の切替えができない場合は、誤結線です。ただちに電源を切り、正しく結線を直してください。

この製品は日本国内用ですので日本国外では使用できず、またアフターサービスもできません。  
 This appliance is designed for use in Japan only and can not be used in any other country. No servicing is available outside of Japan.

## 三菱電機株式会社

中津川製作所 〒508-8666 岐阜県中津川市駒場町1番3号

■平日 9:00~12:00 13:00~17:00 (土・日・祝・弊社休日以外) 三菱電機換気送風機技術相談センター 電話0120-726-471 (無料)  
 所在地、電話番号などについては変更になることがありますので、あらかじめご了承ください。

この説明書は、再生紙を使用しています。