

有圧換気扇システム部材

直流電動式シャッター〈開閉検知付形〉

形名

SH-30MC-K

SH-35MC-K

## 取付工事説明書

この電動式シャッターは下記の有圧換気扇と組合わせて使用したり、シャッター単体で取付けて給気口としても使用できます。

取付工事を始める前に必ずこの説明書をお読みください。

取付工事は販売店さま、または専門の工事店さまが実施してください。

■この製品は屋内用です。屋外(直接雨がかかる場所)には取付けしないでください。



■この製品は直流電源専用です。

### 適用機種





シャッター形名	適用有圧換気扇形名
SH-30MC-K	EF-30BCA-K
SH-35MC-K	EF-35CCA-K, EF-35CCA-QK

## 安全のために必ず守ること





- 誤った取扱いをしたときに生じる危険とその程度を ⚠ 警告、⚠ 注意の表示で区分して説明しています。



 <b>警告</b>	誤った取扱いをしたときに、死亡や重傷などに結びつく可能性があるもの
 <b>注意</b>	誤った取扱いをしたときに、傷害または建物・機械などの損害に結びつくもの

※ 図記号の意味は次のとおりになっています。

	禁止		水場での使用禁止		分解禁止
	指示に従い必ず行う		アース線接続		

## 安全のために必ず守ること つづき

⚠ 警告	
	● 爆発性の粉じんやガスの発生する場所または発生する恐れのある場所には取付けしないでください。 (爆発や火災の原因になります)
	● どんな場合でも改造はしないでください。分解・修理は修理技術者以外の人に行わないでください。 (火災・感電・けがの原因となります) 修理はお買上げの販売店または当社のお問い合わせ窓口にご相談ください。
	● 製品を水につけたり、水をかけないでください。 (ショートや感電の恐れがあります)
	● メタルラス張り、ワイヤラス張り、または金属張りの木造の造営物に製品および製品に接続された金属製ダクトが貫通する場合、製品および金属製ダクトとメタルラス、ワイヤラス、金属板とが電氣的に接触しないよう取付けてください。 (漏電した場合発火することがあります)
	● 取付けの際は必ず分電盤のブレーカーを切ってから行ってください。 (感電やけがをすることがあります)
	● アースを確実に取付けてください。 (故障や漏電のときに感電することがあります)

⚠ 注意	
	● 定格電圧(DC48V±15%)以外では使用しないでください。 (火災や感電の原因になります)
	● 湿気の多い場所・雨水のかかる場所では絶対に使わないでください。 (感電および故障の原因になります)
	● 取付工事は十分強度のあるところを選んで確実に行ってください。 (落下によりけがをすることがあります)
	● 配線工事は電気設備技術基準や内線規程に従って安全・確実に行ってください。 (接続不良や誤った配線工事は感電や火災の恐れがあります)
	● 長期間ご使用にならないときは、必ず分電盤のブレーカーを切ってください。 (絶縁劣化による感電や漏電火災の原因になります)

## お願い

- 次のような場所には取付けないでください。故障や漏電の原因となります。
  - (1) 使用温度範囲(-15°C~+50°C)を越える場所、及び相対湿度90%(常温)を越える場所
  - (2) 氷結する恐れのある場所
  - (3) 腐食性ガスをフード・ダクトなどで局所排気する場所
- 塩害を受ける場所への取付けは寿命が短くなることがあります。

## 外形寸法図

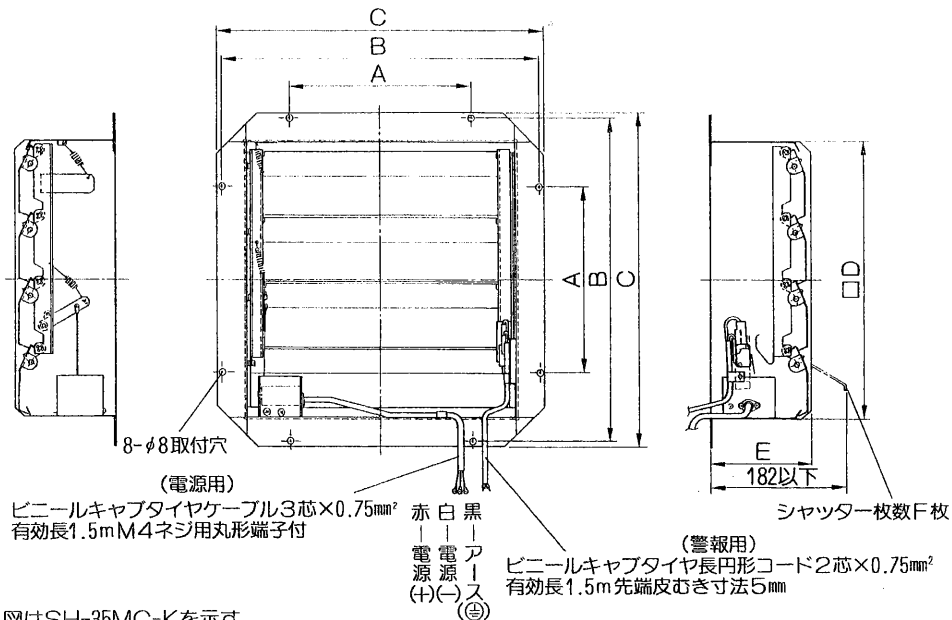

※図はSH-35MC-Kを示す。

単位(mm)

形名	A	B	C	D	E	F
SH-30MC-K	200	364	383	328	130	3
SH-35MC-K	250	434	448	375	135	4

形名	電源	電流	質量
SH-30MC-K	DC48V	0.025A	3kg
SH-35MC-K		(開動作時0.13A以下)	4kg

### 付属部品

- ボルト……………8本 (M6×14)
- ナット……………8個 (M6)
- スプリングワッシャー (M6用)……………8個
- ワッシャー……………8個 (M6用)

## 取付方法

### 有圧換気扇に共締めした取付方法

1

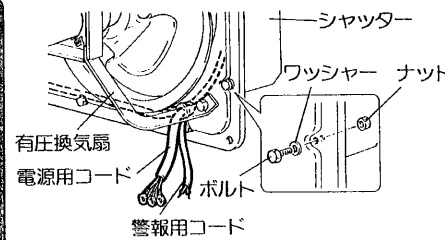

- (1) 有圧換気扇のシャッター取付用穴(8か所)を使用して付属のボルト・ワッシャー・ナットにてシャッターを固定します。
- (2) 有圧換気扇とシャッターの間にコードがたるまないよう引き出します。

### お願い

- コードが有圧換気扇の羽根に当たらないよう引き出してください。

2

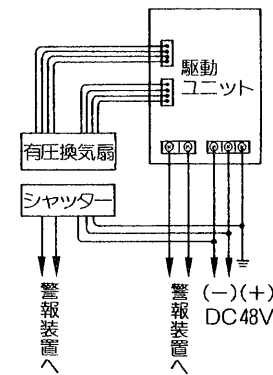

- (1) シャッターコードを左図の配線図のようにDC48Vに接続します。
  - (2) 電源「入」でシャッター「開」(警報用マイクロスイッチOFF)、電源「切」でシャッター「閉」(警報用マイクロスイッチON)になることを確認します。
- 電源の(+)(-)を逆に接続すると動作しません。(+)(-)を間違えないでください。

### シャッター単体での取付け

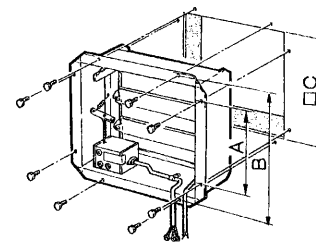

左図のように取付壁に合ったネジまたは付属のボルト類にて8か所確実に固定します。

単位(mm)

形名	A	B	C
SH-30MC-K	200	364	335
SH-35MC-K	250	434	380

**三菱電機株式会社**

中津川製作所 〒508 岐阜県中津川市駒場町1番3号 電話0573-66-2111