



三菱 業務用 ロスナイ

〈天井埋込形マイコンタイプ〉 (フリープラン対応形) 据付工事説明書

販売店・工事店様用

形名

〈単相100V〉

- LGH-N15RX, LGH-N25RX,
- LGH-N35RX, LGH-N50RX,
- LGH-N65RX, LGH-N80RX,
- LGH-N100RX

〈単相200V〉

- LGH-N15RXD, LGH-N25RXD,
- LGH-N35RXD, LGH-N50RXD,
- LGH-N65RXD, LGH-N80RXD,
- LGH-N100RXD

据付工事を始める前に、この据付工事説明書をよくお読みください。据付工事は、必ず専門の工事店にて実施してください。間違った工事は、故障や事故の原因になります。お客様ご自身では据付けしないでください。(安全や機能の確保ができません)

別冊の「取扱説明書」はお客様用です。据付工事が終わりましたらこの説明書とともに、お客様に必ずお渡しください。

- この製品にはリモコンスイッチ他、別売のシステム部品が必要で、カタログ等により別途ご用意ください。
- ジーニアスリモコン (PGL-61DR2) 以外のリモコンを使用した場合、ご使用できない機能があります。

安全のために必ず守ること

● 誤った取扱いをしたときに生じる危険とその程度を次の表示で区分して説明しています。

警告

誤った取扱いをしたときに死亡や重傷などに結びつく可能性のあるもの

分解禁止
改造や必要以上の分解をしない
火災・感電・けがの原因。

浴室取付禁止
浴室など湿気の多い場所には、本体・リモコンスイッチとも据付けしない
感電および故障の原因。

アース接続
単相200V製品はアースを確実に取付ける
アースを取付けないと故障や漏電のときに感電の原因。

指示に従う
定格電圧、制御容量範囲内で使用する
間違えた電圧で使用すると、火災や感電の原因。

指示に従う
外気の取り入れは、燃焼ガス等の排気を吸い込まない、積雪で埋もれたりしない位置を選ぶ
新鮮な空気が取り入れられず、室内が酸欠状態になる原因。

指示に従う
電気工事の際は必ず分電盤のブレーカーを切る
感電やけがの原因。

本体の据付工事は十分強度のあるところを選んで確実に行う
落下によりけがの原因。

端子台接続部は、指定の電線をを使用して、抜けないように確実に接続する
接続に不備があると火災の原因。

指示に従う
電気工事は、電気工事士の資格のあるかたが「電気設備に関する技術基準」、「内線規程」および、取付工事説明書に従って据付けし、必ず専用回路とし、かつ定格の電圧・ブレーカーを使用する
電圧回路容量不足や取付不備があると感電、火災の原因。

指示に従う
漏電保護用に電源側へ漏電ブレーカーを使用する
漏電した場合火災の原因。

指示に従う
金属製ダクトがメタルラス・ワイヤラス・ステンレス板などの金属と、接触しないように取付ける
接触して取付けると、漏電した場合火災の原因。

注意

高温 (40℃以上) や直接炎があたったり、油煙の多い場所には据付けしない
火災の原因。

禁止
機械および化学工場など酸・アルカリ・有機溶剤・塗料など有害ガス・腐食性成分を含んだガスが発生する場所には据付けしない
故障の原因。

指示に従う
塩害・温泉害などの発生している場所には据付けしない
絶縁劣化による漏電火災や故障の原因。

指示に従う
本体より室外側のダクトは室外に向かって下りこ取付 (1/30以上) になるように据付け、断熱処理を確実に行う
雨水の浸入による漏電・火災や家財の損傷の原因。

誤った取扱いをしたときに軽傷または建物・機械などの物的損害に結びつくもの

コントロールボックスカバーは施工後、必ず閉める
ほこり・湿気などにより漏電・火災の原因。

指示に従う
据付け後長期間ご使用にならない場合は、必ず分電盤のブレーカーを切る
絶縁劣化による感電や漏電火災の原因。

指示に従う
吊りボルト・ナット・ワッシャーは必ず指定のものを使用する
指定以外のものを使用すると、落下の原因。

指示に従う
据付けの際は手袋を着用する
着用しないといけない原因。

お願い

- 霧・もや・高温高湿気が発生する場所では、高湿度外気浸入防止機能の設定をONにしてご使用ください。特に霧多発地域での使用は早期の機外水漏れにつながりますのでご注意ください。(霧・もや：視界範囲が10km以下となる高湿度状況)
- 高温多湿条件(30℃以上のとき、相対湿度80%以上)や霧多発地域で長時間使用となる場合、エレメント内部に結露が生じてトラブルが発生することがあります。このような条件下では使用できませんので、耐湿形ロスナイをご使用ください。
- 霧多発地域**
* 粒径50μm～200μmの濃い霧が3時間以上/日発生する地域
● 山間部、湖、海岸など高湿度な空気発生のある地域
● 1か月に複数回、1晩以上霧が継続して発生する地域
(右表は上記にあてはまる地域を気象庁「気象統計情報」より抽出したものです。右表以外の地域でも上記にあてはまる地域は霧多発地域となります)

都道府県名	地域名
北海道	稚内、北見枝幸、釧路、釧路、紋別、網走、寿都、江差、苫小牧、室蘭、浦河、帯広、根室
青森	八戸
岩手	宮古
宮城	石巻
福島	小浜浜
栃木	奥日光
千葉	鎌子、館山
静岡	石廊崎、御前崎
長野	軽井沢
高知	室戸岬
長崎	平戸、雲仙岳
熊本	阿蘇山

- 外風の強い場所や室内外の圧力差がある場合、寒冷地や露の発生しやすい場所では運転停止時に、冷気・外風・霧・高温高湿気が侵入することがありますので、電動ダンパーを必ず併用してください。また、寒冷地や露の発生しやすい場所以外でも室内外の圧力差や外風により外気が製品内に侵入するおそれがありますので、電動ダンパーの併用をおすすめします。
- 寒冷地などでは使用条件範囲内でも、外気条件と天井裏湿度条件によって、本体表面およびダクト接続部が結露、結氷するおそれがあります。このような条件下で使用される場合は断熱材重ね貼りの追加工事を実施してください。別売の「寒冷地設置用断熱材」(受対応品)を準備しています。(寒冷地設置用断熱材の各種サイズへの裁断および商品への貼り付けはお客様にて実施となります)
* 結露条件例 外気: 0℃以下、設置場所露点温度: 10℃以上 (天井裏温度22℃以上で相対湿度50%以上のときなど)
- 電気・電子機器や濡れて困るものの上に製品を設置しないでください。外気や設置場所の湿度条件により製品にかが露が落ちて、破損や汚損につながる場合があります。
- 雨水浸入防止対策を施してください。(標準据付例の雨水浸入防止をご参照ください)
- 天井材は共鳴しにくい材質をご使用ください。
- 給気・排気が混ざらない配管工事を行ってください。
- 給気側屋外フード近くに窓面などがあり、照明に虫が集まりやすい環境下でご使用の場合には、別売の虫侵入対策部品を取付けることをおすすめします。(室内給気へ小さな虫が侵入するおそれがあります)
- 室外側のOA(外気)ダクトに過大な圧力損失がかかる場合RA(還気)側からSA(給気)側へ空気漏れが増加する傾向があります。OA側に過大な圧力損失がかからないように施工してください。
- 外壁面の給排気口の位置はダクト径の3倍以上離してください。
- 次のようなダクト工事はしないでください。
(風量低下や異常音発生の原因になります)

- 極端な曲げ
- 多数の曲げ
- ダクト接続フランジのすぐそばの曲げ
- ダクト径を極端に狭ぼる

標準据付例

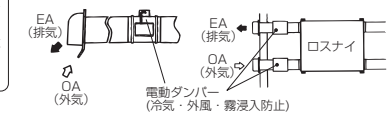
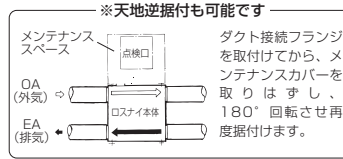
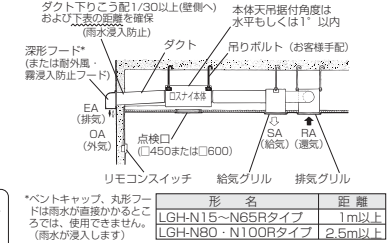
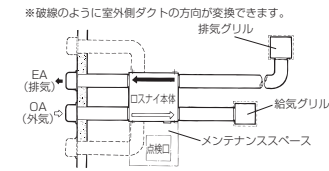

外形寸法図

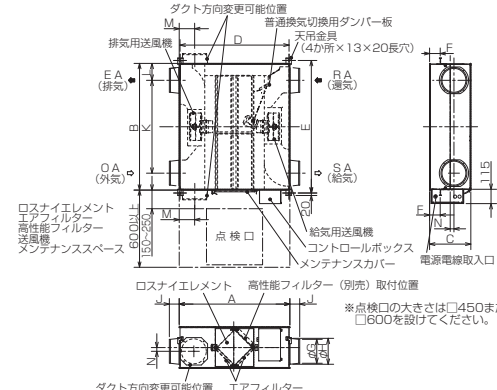

付属部品

- 取付ネジ 十字穴付トラスタッピンネジ 4×8 (フランジ接続用) ……16本
- 十字穴付トラスタッピンネジ M5×10 (天井金具固定用) ……4本
- ダクト接続フランジ ……4個 (SA, EA側に重ねて入っています)
- ネジキャップ ……6個

形名	外 形		天井吊金具ピンツビ				ダクト接続フランジ				ダクトピンツビ				質量 (kg)
	A	B	C	D	E	F	G	H	J	K	L	M	N		
LGH-N15Rタイプ	780	610	289	768	658	65	100	97.5	110	54	450	80	119	50	22
LGH-N25Rタイプ	780	735	289	768	782	65	150	142	160	64	530	102.5	102	30	23
LGH-N35Rタイプ	888	874	331	875	921	85	150	142	160	64	650	112	124	55	32
LGH-N50Rタイプ	888	1016	331	875	1063	85	200	192	208	79	745	135.5	124	30	36
LGH-N65Rタイプ	908	954	404	895	1001	70	200	192	208	79	692	131	124	—	48
LGH-N80Rタイプ	1144	1004	404	1131	1051	77	250	242	258	79	690	157	165	40	58
LGH-N100Rタイプ	1144	1231	404	1131	1278	77	250	242	258	79	917	157	165	40	64

据付方法

据付工事の流れ

ロスナイ本体の取付 → 電気工事 → 機能確認 → 据付後の確認 → 試運転

この製品は、室外側ダクト(EA・OA)の方向を変更することができます。詳しくは「室外側ダクト(EA・OA)の方向を変更する場合」を参照してください。

ロスナイ本体の取付け

1 ダクト接続フランジの取付け

ダクト接続フランジを付属の取付ネジで本体に取付ける。

お願い

- ダクト接続フランジを取付ける前に本体内に異物(紙・ビニールなど)が入っていないことを確認してください。
- SA・RA側にパッキン付きのダクト接続フランジを取付けてください。

2 天井金具の固定

- 天井金具のネジをゆるめる。
- ゆるめたネジを中心に天井金具を90°回転させ、水平にする。
- ゆるめたネジおよび付属の取付ネジ(十字穴付トラスタッピンネジ M5)で製品にしっかり締付け、固定する。

* 天井金具は工場出荷時、本体にたいた状態でご固定されています。

3 ワッシャー・ナットの取付け

あらかじめ埋め込んである市販の吊りボルト(M10～M12)に左図のように市販のワッシャー(外径M10で21mm以上、M12で24mm以上)・ナットを取付ける。ゆるみ防止のためダブルナットで確実に取付ける。

【防振ゴム(お客様手配)を使用する場合】
防振ゴム(お客様手配)を使用する場合は、強度低下の原因になる可能性がありますので、左記のような施工を推奨します。

4 本体の固定

- 天井金具を吊りボルトに引っ掛け本体が水平になるよう調整する。
- ゆるみ防止のためダブルナットで確実に締め付ける。

お願い

- 本体天井取付角度は水平もしくは1°以内にしてください。
- 本体を吊り上げるとき、コントロールボックスに力が加わるような取扱いをしないでください。
- 吊りボルトは振れ止め用耐震支持部材にて必ず補強を行ってください。
- 天井内に本体を吊り上げたときに本体の下に人が通れるスペースがある場合は、必要に応じて本体下のネジ先端に付属のネジキャップを取付けてください。

据付方法 つき

5

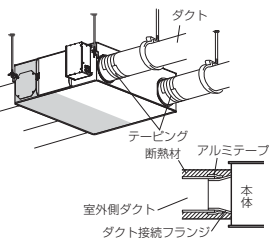

ダクトの接続

1. ダクトをダクト接続フランジにしっかり差し込み、風漏れのないよう市販のアルミテープを巻き付ける。
2. ダクトはロスナイ本体に力が加わらないよう天井から吊るす。
3. 室外側ダクト2本（外気・排気ダクト）には、結露防止のため必ず断熱材を巻き付ける。

●お願い

- ダクト接続をする前にダクトの中に切り粉、異物（紙・ビニールなど）が入っていないことを確認してください。
- ダクト接続工事の際に本体面のダンパー板には触れないでください。
- 夏期冷房時、ロスナイ本体が設置される雰囲気温度が高くなると予想される場合は、室内側ダクト配管にも断熱処理してください。

室外側ダクト(EA・OA)の方向を変更する場合

フランジカバーの取りはずし

フランジカバーの取付ネジ(4本)をはずし、フランジカバーを取りはずす。

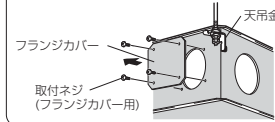

ダクト接続フランジの取付け

1. ダクト接続フランジを、付属の取付ネジで本体に取付ける。
2. 取りはずしたフランジカバーを、取りはずした取付ネジ(4本)で締め付ける。

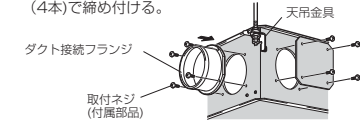

この製品はシステム構成により電気工事の方法が異なります。それぞれ必要な部分の電気工事を行ってください。

電気工事



警告

- 定格電圧、制御容量範囲内で使用する間違った電源を使用すると、火災や感電の原因。
- 電気工事は、電気工事士の資格のある方が「電気設備に関する技術基準」、「内線規程」および、据付工事説明書に従って取付けし、必ず専用回路とし、かつ定格の電圧・ブレーカーを使用する電源回路容量不足や取付不備があると感電、火災の原因。
- 端子台接続部は指定の電線を使用して、抜けないよう確実に接続する接続に不備があると火災の原因。

コントロールボックス内の名称

結線図

※太線および破線部分を結線します。

■記号説明(100V、200V共通)

記号	名称
M1	送風機用電動機 (排気)
M2	送風機用電動機 (給気)
C	コンデンサ
GM	バイパスダンパ(用電動機)
TH2	サーミスタ (送気温度検知)
SW2	機能切替用スイッチ
SW5	機能切替用スイッチ
SW7	機能切替用スイッチ
SA1	アドレス設定用スイッチ (1の位) *1
SA2	アドレス設定用スイッチ (1の位) *1
TB5	端子台
TM1	(リモコン伝送線・PGL-61DR ₂ 等接続: 無極性2線) (M-NET伝送線接続: 無極性2線) *1
TM2	端子台 (外部制御入力接続)
TM3	端子台 (バイパス換気・異常・運転モニタ出力)
CN13	コネクタ (風量・換気モード切替入力)
CN32	コネクタ (遠方入力)
TAB1, TAB2	ファストン端子 (遠隔端子接続用)
X13	リレー-接点 (バイパスモニタ出力用)
X14	リレー-接点 (異常モニタ出力用)
X15	リレー-接点 (運転モニタ出力用)

*1はフリーラン制御の場合に使用します。

■LGH-NRX

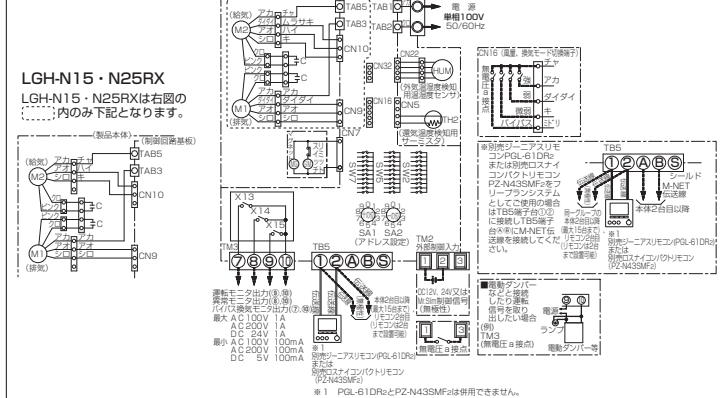

■LGH-NRXD

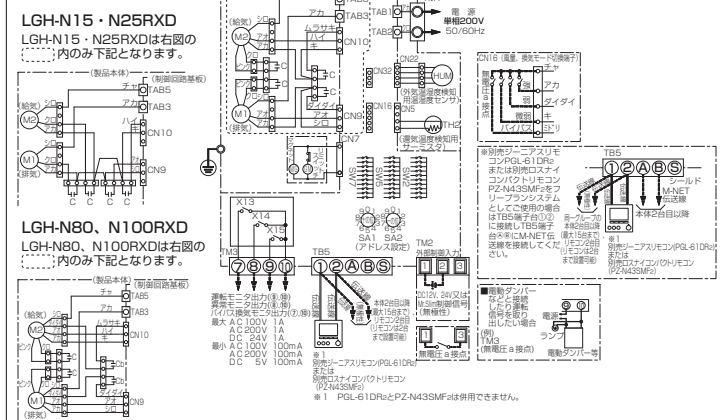

電源線の接続のしかた

1

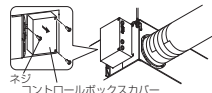

ネジ3本をはずして、コントロールボックスカバーをはずす。

2

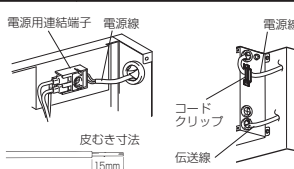

電源線(単線φ1.6 例VVF)を電源用連結端子に表示されている皮むきゲージに合わせ皮むきし、電源用連結端子に確実に差し込む。
●電源線はコードクリップで固定する。

●お願い

- 電線の皮むき寸法は15mmとしてください。皮むき寸法が長すぎますと芯線同士が接触して短絡するおそれがあります。
- 電源線と伝送線は、誤動作防止のため5cm以上離して配線してください。
- 電源線を伝送線端子台に接続しないように注意してください。

アース工事

…単相200Vの場合は必ず実施する

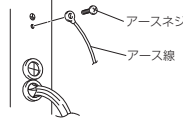

1. コントロールボックスカバーに締め付けてあるアースネジをはずして、アース線を取付ける。
2. 結線が終わったら、元通りコントロールボックスカバーを取付ける。

次のようなシステム構成ができます。必要な部分を接続してください。

- 1 ジーニアスリモコン(PGL-61DR₂)、ロスナイコンパクトリモコン(PZ-N43SMF₂)と接続する場合
- 2 「空調機などの外部機器」と連動する場合
- 3 ビル管理システム等バリス出力機器と連動する場合
- 4 ロスナイを複数台運転する場合
- 5 複数の外部機器と連動する場合
- 6 異常信号・普通換気(バイパス換気)信号を取り出したい場合
- 7 電動ダンパー等と接続したり、運転信号を取り出したい場合
- 8 外部で強/弱/微弱ノッチ切替をする場合(市販のCO₂センサー等と接続する場合)
- 9 外部で普通換気(バイパス換気)にする場合
- 10 遠方/手元切替・発停入力(レベル信号)を使用する場合
- 11 三菱フリーラン空調機または、三菱ビル空調管理システム(MELANS)と接続する場合

1 ジーニアスリモコン(PGL-61DR₂)、ロスナイコンパクトリモコン(PZ-N43SMF₂)と接続する場合

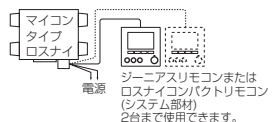

※三菱フリーラン空調機または三菱ビル空調管理システム(MELANS)と接続する場合は11の結線方法に従ってください。

ジーニアスリモコンまたはロスナイコンパクトリモコンからの伝送線をリモコン伝送線入力端子(TB5)の①②に確実に接続する。(無極性) 線種: 2芯シース付ケーブル

線径: 0.3mm²

以下の別売ケーブルも使用できます。

PAC-YT81HC(10m), PAC-YT82HC(20m)

●リモコンが2台ある場合も同様に接続してください。

●ロスナイとリモコン間の伝送線総延長は下記の通りとさせていただきます。

ジーニアスリモコンの場合: 200m

ロスナイコンパクトリモコンの場合: 200m

●お願い

- 端子台のネジは0.5N・mより大きなトルクで締めないでください。基板が破損するおそれがあります。
- 電源線およびM-NET伝送線を接続しないように注意してください。

メモ

- 1つの入力端子に接続できる伝送線は4本までです。
- PVC線等の単線は接続できません。
- PGL-61DR₂とPZ-N43SMF₂は併用できません。

2 「空調機などの外部機器」と連動する場合

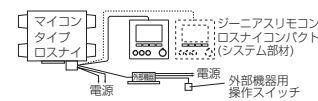

(1)外部機器の出力信号線を外部制御入力端子(TM2)に接続します。

外部機器の出力信号のタイプにより接続方法が異なります (2)バリス入力スイッチ(SW2-2)が「OFF」になっているか確認します。(出荷状態は「OFF」に設定されています)

●お願い

- 端子台のネジは0.5N・mより大きなトルクで締めないでください。基板が破損するおそれがあります。
- 線の差込時、端子を0.5Nより大きな力で押さえないでください。

外部機器の運転信号が有電圧DC12Vまたは24Vとき

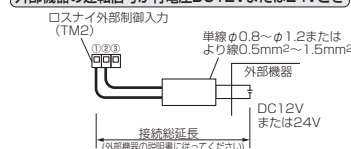

●お客様手配の伝送線を介して外部機器からの運転信号を外部制御入力端子(TM2)の①②に接続する。(無極性) DC12VまたはDC24V入力時運転します。

外部機器の運転信号が無電圧a接点のとき

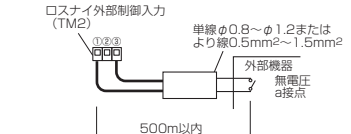

●お客様手配の伝送線を介して外部機器からの運転信号を外部制御入力端子(TM2)の①③に接続する。接点ON(閉)時運転します。

●お願い

- 無電圧a接点にフォトカプラ等の有極性接点を使用する場合は④側を③に④側を①に接続してください。

メモ

- このシステムではロスナイのジーニアスリモコンおよびロスナイコンパクトリモコンは使用できません。
- ロスナイの運転/停止および風量の切替はマスタースリムMAリモコンで行ってください。
- 換気モードは「自動換気切替モード」になります。

据付方法 つづき

3 ビル管理システム等パルス出力機器と連動する場合

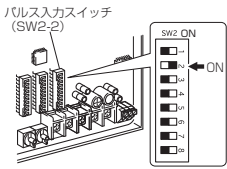

- (1)パルス入力スイッチ(SW2-2)を「ON」にします。(機能設定 11「パルス入力の設定」参照)
- (2)ビル管理システム等のパルス信号出力を外部制御入力端子(TM2)に接続します。

パルス信号のタイプにより接続方法が異なります

- 1項「外部機器の運転信号が有電圧のとき」または、「外部機器の運転信号が無電圧a接点のとき」を参照してください。
 - パルス幅は200msec以上必要です。
 - PGL-61DR₂を使用時はリモコンからも設定できます。パルス信号が入力されることに、運転/停止が反転します。

4 ロスナイを複数台運転する場合

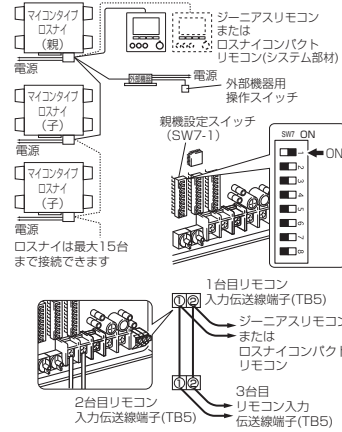

- (1)ロスナイ1台目から2台目へ2台目から3台目へ…最大15台までを伝送線で接続する。
線種：2芯シース付ケーブル
線径：0.3mm²
- (2)外部機器と連動する場合、外部信号を入力するロスナイの親機設定スイッチ(SW7-1)を「ON」に切換えます。

お願い

- 端子台のネジは0.5N・mより大きなトルクで締めないでください。基板が破損するおそれがあります。
- メモ**
- 1つの入力端子に接続できる伝送線は、4本までです。
 - PVC線等の単線は接続できません。
 - 親機設定のロスナイは1台のみとしてください。親機設定のロスナイのみ外部機器の運転信号・パルス信号の接続ができます。
 - 外部機器の信号を入力しない場合は、ロスナイ複数台運転であっても親機設定は必要ありません。
 - 各ロスナイはそれぞれに電源を接続してください。
 - PGL-61DR₂とPZ-N43SMF₂は併用できません。

5 複数の外部機器と連動する場合

当社製ミスターズスリムエアコンのDC12Vシリアル信号は複数台運転できませんので、遠方出力取出口材を介して無電圧a接点信号を利用してください。

- お願い** ●線の抜き差し、端子台を0.5Nより大きな力で押さえないでください。

外部機器の運転信号が有電圧DC12Vのとき

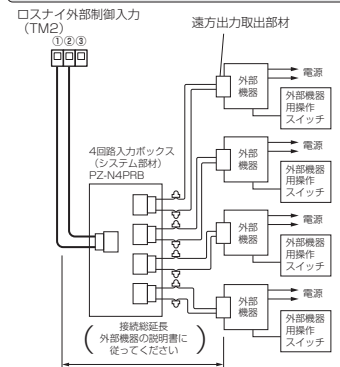

- システム部材の4回路入力ボックス(PZ-N4PRB)を使用して、外部制御入力端子(TM2)の①②に接続する。(無極性)

外部機器の運転信号が無電圧a接点のとき

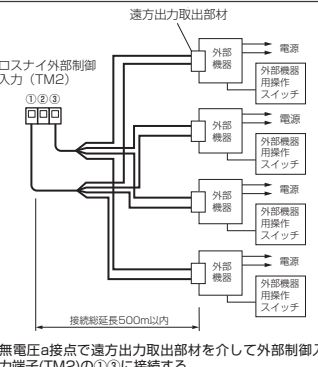

- 無電圧a接点で遠方出力取出口材を介して外部制御入力端子(TM2)の①③に接続する。
- 無電圧a接点でフォトカプラ等の有極性接点を使用する場合は、④側を③に⑤側を①に接続してください。

6 異常信号・普通換気(バイパス換気)信号を取り出したい場合

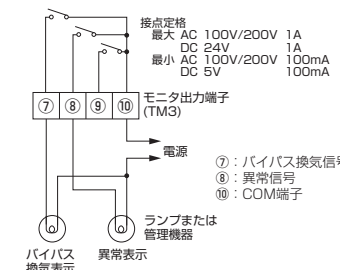

結線図を参照してモニタ出力端子(TM3)の⑦⑩または⑧⑩に接続する。

お願い

- 端子台のネジは0.5N・mより大きなトルクで締めないでください。基板が破損するおそれがあります。

7 電動ダンパー等と接続したり、運転信号を取り出したい場合

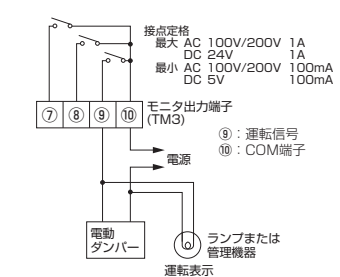

結線図を参照して電動ダンパーからの電源線をモニタ出力端子(TM3)の⑨⑩に接続する。

お願い

- 端子台のネジは0.5N・mより大きなトルクで締めないでください。基板が破損するおそれがあります。

メモ

- 外部入力信号に対する応答時間は、下表のようになります。

外部信号形態	応答時間
レベル信号	最大7sec
パルス信号	最大200msec

8 外部で強/弱/微弱ノッチ切換をする場合(市販のCO₂センサー等と接続する場合)

市販のCO₂センサー等を使用し図のように、コネクタ(風量・換気モード切換入力)CN16へ別売の遠方表示用アダプター(PAC-SAB8HA)を差し込んで接続する。マルチ換気モード設定と併用する場合、パワー給排気、省エネ換気などのみ外部風量入力が無効となります。パワー給気とパワー排気との併用はできません。

■外部で強制強ノッチ運転させる場合

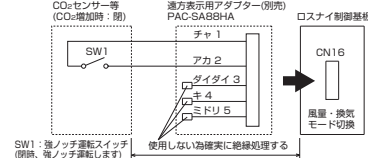

SW1 ON時はリモコンの設定に関係なくロスナイの風量は強(特強)ノッチとなります。常時弱または微弱運転で換気を行い、外部のセンサーで室内空気の汚れを検知したときに強(特強)運転になるような使い方をします。

■外部で強制弱ノッチ運転させる場合

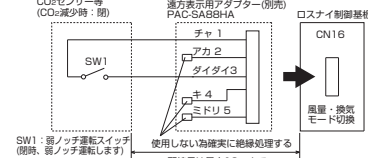

SW1 ON時はリモコンの設定に関係なくロスナイの風量は弱となります。常時強運転で換気を行い、外部のセンサーで室内空気の汚れが少ないときに弱運転となるような使い方をします。

■外部で強制微弱運転させる場合

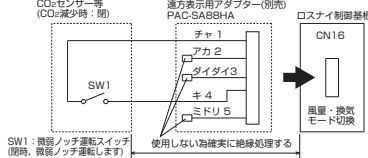

SW1 ON時はリモコンの設定に関係なくロスナイの風量は微弱となります。常時強運転で換気を行い、外部のセンサーで室内空気の汚れが少ないときに微弱運転となるような使い方をします。

9 外部で普通換気(バイパス換気)にする場合

コネクタ(風量・換気モード切換入力)CN16へ別売の遠方表示用アダプター(PAC-SAB8HA)を差し込んで接続する。

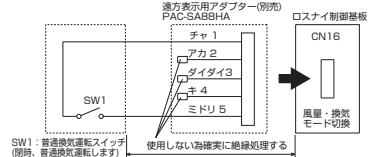

SW1 ON時はリモコンの設定に関係なくロスナイの換気モードは普通換気となります。
※外気相対湿度が80%以上、または外気温度が8℃以下のときは熱交換換気となります。

10 遠方/手元切換・発停入力(レベル信号)を使用する場合

ロスナイ制御基板上のCN32へ別売の遠方発停用アダプター(PAC-SE55RA)を差し込む。

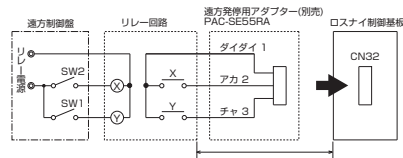

SW1 ON時はジーニアスリモコン(PGL-61DR₂)またはロスナイコンパクトリモコン(PZ-N43SMF₂)での運転/停止ができません。
SW2 SW1 ON時 SW2のONでロスナイ運転、SW2のOFFでロスナイ停止ができます。
SW1: 遠方/手元切換スイッチ
SW2: 発停スイッチ
X, Y: リレー(接点定格DC1mA)

11 三菱フリープラン空調機または、三菱ビル空調管理システム(MELANS)と接続する場合

アドレス設定が必要です。(機能設定参照)
M-NET伝送線……空調機または三菱ビル空調管理システム(MELANS)のいずれかをロスナイにつなぎます。
種類(シールド線 CVVS・CPEVS)
線径 1.25mm²~2.0mm²



ジーニアスリモコン(PGL-61DR₂)またはロスナイコンパクトリモコン(PZ-N43SMF₂):
端子台(TB5)の①②に接続する。(■項目の「ジーニアスリモコン(PGL-61DR₂)またはロスナイコンパクトリモコン(PZ-N43SMF₂)と接続する場合」参照)
※PGL-61DR₂とPZ-N43SMF₂の併用はできません。

お願い

- 端子台のネジは0.5N・mより大きなトルクで締めないでください。基板が破損するおそれがあります。
- M-NET伝送線には必ずシールド線を使用し、シールド処理を行ってください。
- 電源線およびジーニアスリモコン、ロスナイコンパクトリモコン伝送線を接続しないように注意してください。

リモコンおよびMELANSと接続する場合

- 給電ユニットを接続する。

※伝送線の総配線長は500mまでとしてください。なお、ロスナイと給電ユニット(別売)または室外機との配線長は200mまでとしてください。

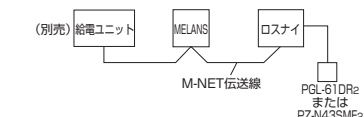

機能設定

別冊据付工事説明書の機能設定に必要な機能を設定する。

据付工事後の確認

本体の据付工事が終わりましたら、下表にしたがってもう一度点検してください。
不具合がありましたら必ず直してください。

試運転前に下記事項をご確認いただき、必ずチェックボックス☑をチェック願います。

- (1) 製品据付チェック
 - 室外側ダクト2本には断熱材を巻き付けてありますか？ 【ロスナイ本体の据付け☑ 参照】
 - 室外側ダクトは壁側に向かって1/30以上の下りこう配を確保していますか？ 【標準据付例 参照】
 - 室外側ダクトは1m以上または2.5m以上の距離を確保していますか？ 【標準据付例 参照】
 - 本体天吊据付角度は水平もしくは1°以内になっていますか？ 【標準据付例 参照】
- (2) 電気工事チェック
 - 電源と本体形名、リモコンの組合せは正しいですか？ 【接続図 参照】
 - 接続電線は結線図通り結線されていますか？ 【接続図 参照】
 - 接続電線の端子台への接続は確実ですか？ 【電源線の接続のしかた☑ 参照】
 - 接続電線の固定は確実ですか？ 【電源線の接続のしかた☑ 参照】
 - 基板上的コネクタのはずれはありませんか？
 - (200V機種の場合) アース線の接続は確実ですか？ 【電源線の接続のしかた☑ 参照】
- (3) 機能設定チェック
 - 親機設定 (SW7-1) の設定は正しいですか？ 【電気工事☑ 参照】
 - アドレス設定スイッチ (SA1、SA2) の設定は正しいですか？ 【別冊 機能設定 参照】
 - 機能切換スイッチ (SW2、SW5、SW7) の設定は正しいですか？ 【別冊 機能設定 参照】
 - ローネアリモコンからの機能設定は正しいですか？ 【別冊 機能設定 参照】
 - ローネアリモコンからの据付工事説明書または【リモコンの据付工事説明書または別冊 機能設定を参照してください】

※初期不具合を防止するため、必ず据付工事後の確認を実施いただき、お客様にお渡し願います。

試運転

システム全体の設置完了後、天井板を張る前に誤結線がないか確認し、各システムのリモコン(外部機器用操作スイッチ等)の取扱説明書を参照して試運転を行ってください。

1 リモコンでの試運転

- (1) ジーニアスリモコン (PGL-61DR2) の場合
下記の要領で各ボタンを押して正常に運転されるかを確認してください。

操作項目	操作部	表示部	手順
1. 通電		Please Wait 10%	電源投入する
2. 運転開始	運転/停止 ランプ	室温 23.4度 室内 10°C 室外 20°C 送風機 17°C	運転/停止ボタンを押す (運転ランプ点灯)
3. 風量の切換	F2	強 → 中 → 弱	F2ボタンを押す 「強」→「微弱」→「弱」と切り換わる
4. 換気モードの 切換	F3	熱交換 普通 自動 → 交 → 二 → 三 → 四	F3ボタンを押す 「熱交換」→「普通」→「自動」と切り換わる
5. 運転停止	運転/停止 ランプ	室温 23.4度	運転/停止ボタンを押す (運転ランプ消灯)

※バックライトが消えているときは最初のボタン操作でバックライトを点灯します。
操作内容は受け付けません。(運転/停止ボタンは除く)

- (2) ロスナイコンパクトリモコン (PZ-N43SMF2) の場合
下記の要領で各ボタンを押して正常に運転されるかを確認してください。

操作項目	操作部	表示部	手順
1. 通電		HO	ロスナイに電源を供給します (「HO」が最大45秒点滅)
2. 運転開始	運転/停止 運転ランプ	換気 熱交換	運転/停止ボタンを押す (運転ランプ点灯)
3. 換気モードの 設定	換気モード	換気 自動 熱交換 普通	換気モードボタンを押す 「自動」切換→「熱交換」固定→「普通」固定と切り換わる
4. 風量の切換	風量	「弱」を示す	風量ボタンを押す 「強」または「弱」を選ぶ(「微弱」は選べません)
5. 運転停止	運転/停止 運転ランプ		運転/停止ボタンを押す (運転ランプ消灯、通電表示のみ)

※設定する機能がないボタンを押した場合、「無効ボタン」を表示します。
※バックライトが消えているときは最初のボタン操作でバックライトを点灯します。
操作内容は受け付けません。(運転/停止ボタンは除く)

2 ロスナイ単独の試運転

■機能切換スイッチ(SW2-1)の説明

SW2	OFF	ON	試運転動作
1	OFF	ON	送風機用電動機 (M1、M2) に通電され強ノッチで運転します。 バイパスダンパー用電動機 (GM) に約1分間通電されダンパー板が動作します。

■下記の手順で動作の確認を行ってください。

- 1 運転開始
 - 1.ロスナイに電源を供給する。
 - 2.試運転スイッチ(SW2-1)を「ON」にする。
【試運転動作】
 - ①強(特強) 普通換気で約1分間運転
 - ②1分後、送風機が停止し、ダンパーがロスナイ換気に切り換わる
 - ③強(特強) ロスナイ換気で運転再開 (SW OFFまで)
 - 3.送風機の運転状態およびダンパー動作を確認する。
※ダンパー動作時は送風機が停止します。
- 2 運転停止 試運転スイッチ(SW2-1)を「OFF」にする。

3 システム全体の中でのロスナイ試運転

- 空調機または外部機器と連動運転システムの場合
 - 空調機のリモコンスイッチまたは外部機器用操作スイッチを利用して空調機とロスナイの連動を確認する。
 - 遅延設定されている場合は(フリープラン空調機の場合は冷暖起動時)遅延時間経過後にロスナイの運転を確認する。
- MELANSシステムの場合
 - 三菱ビル空調管理システム(MELANS)にてロスナイの運転を確認する。

4 試運転時異常があった場合

現象	処置												
ジーニアスリモコン (PGL-61DR2)、ロスナイコンパクトリモコン (PZ-N43SMF2) の運転スイッチを押しても運転しない	●電源確認 (指定電源単相100Vまたは単相200V、線径φ1.6、開閉器容量) ●結線の確認 (TB5の①②にリモコンからの伝送線が接続されているか確認) ●伝送線の短絡、断線の確認 (伝送端子間電圧がDC10~13Vを確認) ●伝送線と電源線および他の伝送線とが5cm以上離れているか確認 ●試運転スイッチ (SW2-1) にてロスナイ単独で運転を行いロスナイ運転を確認する <table border="1"><tr><td>ロスナイは運転する</td><td>→ 伝送線を点検</td></tr><tr><td>ロスナイは運転しない</td><td>→ 電源の確認</td></tr></table>	ロスナイは運転する	→ 伝送線を点検	ロスナイは運転しない	→ 電源の確認								
ロスナイは運転する	→ 伝送線を点検												
ロスナイは運転しない	→ 電源の確認												
M-NET使用時、ジーニアスリモコン (PGL-61DR2)、ロスナイコンパクトリモコン (PZ-N43SMF2) または MELANS の運転スイッチを押しても運転しない	●電源確認 (指定電源単相100Vまたは単相200V、線径φ1.6、開閉器容量) ●結線の確認 (TB5の①②にリモコンからの伝送線が接続されているか確認) (TB5の③④M-NET伝送線が接続されているか確認) ●給電ユニットの有・無及び電源が入っているか確認 (ロスナイのみのシステムの場合、給電ユニットが必要) ●M-NET伝送線の短絡、断線の確認 (伝送端子間電圧がDC20~32Vを確認) ●M-NET伝送線と電源線および他の伝送線とが5cm以上離れているか確認 ●ロスナイ単独で運転を行いロスナイ運転を確認する <table border="1"><tr><td>ロスナイは運転する</td><td>→ 伝送線を点検</td></tr><tr><td>ロスナイは運転しない</td><td>→ 電源の確認</td></tr></table>	ロスナイは運転する	→ 伝送線を点検	ロスナイは運転しない	→ 電源の確認								
ロスナイは運転する	→ 伝送線を点検												
ロスナイは運転しない	→ 電源の確認												
空調機または、外部機器と連動しない	●バルス入カセット (SW2-2) が「OFF」になっているか確認 (ジーニアスリモコン (PGL-61DR2) から設定できます) ●空調機または外部機器とロスナイ間の伝送線の総延長を確認(技術資料等を参照してください) ●外部制御入力端子 (TM2) の接続を確認 有電圧DC12Vまたは24V出力機器の場合 外部制御入力端子 ①②に接続 無電圧a接点出力機器の場合 外部制御入力端子 ①③に接続 当社製ミスタースリムエアコンの場合 外部制御入力端子 ①②に接続 ●空調機リモコン、MELANSにて登録操作を行う (空調機リモコン、MELANSの取扱説明書による) ●遅延設定されていないか確認 ●外部機器からの信号線を外部制御入力端子からはずして確認 <table border="1"><thead><tr><th></th><th>運転信号</th><th>停止信号</th></tr></thead><tbody><tr><td>有電圧DC12Vまたは24V出力機器</td><td>DC12Vまたは24V</td><td>DC0V</td></tr><tr><td>無電圧a接点出力機器</td><td>抵抗0Ω</td><td>抵抗無限大Ω</td></tr><tr><td>当社製ミスタースリムエアコン</td><td>DC2~6V(バルス信号)</td><td>DC2~6V(バルス信号)</td></tr></tbody></table>		運転信号	停止信号	有電圧DC12Vまたは24V出力機器	DC12Vまたは24V	DC0V	無電圧a接点出力機器	抵抗0Ω	抵抗無限大Ω	当社製ミスタースリムエアコン	DC2~6V(バルス信号)	DC2~6V(バルス信号)
	運転信号	停止信号											
有電圧DC12Vまたは24V出力機器	DC12Vまたは24V	DC0V											
無電圧a接点出力機器	抵抗0Ω	抵抗無限大Ω											
当社製ミスタースリムエアコン	DC2~6V(バルス信号)	DC2~6V(バルス信号)											
ロスナイが停止しない	●ロスナイ複数台運転で外部制御入力端子に接続されているロスナイの親機設定スイッチ (SW7-1) が親設定になっているか確認またはその他のロスナイはSW7-1がOFFになっているか確認 ●試運転スイッチ(SW2-1)が「OFF」になっているか確認												
コントロールボックス内部のロスナイ本体異常表示ランプ(LED1緑)が点滅している	1回 100V製品に200Vが印加されている 200V製品に100Vが印加されている 2回 ロスナイ側回路の故障 4回 ロスナイ(OA側)温度センサー関係の故障 5回 ロスナイ(RA側)サーモ関係の故障 9回 リモコン通信異常 10回 機能設定エラー または 同一グループで親機設定(SW7-1)が2台以上ONになっている 11回 リモコン給電異常 リモコン伝送線がショートしている	製品の規定通りの電源電圧に切換えてください 電源を切ってお買い上げの販売店にお申しつけください 外部信号を入力する製品を親機に、それ以外を子機に設定してください リモコン伝送線を確認してください											
コントロールボックス内部のM-NET系異常表示ランプ(LED2赤)が点滅している	1回 M-NET通信上の異常 8回 登録操作をしていない 点灯 登録操作をしていない	電源を切ってお買い上げの販売店にお申しつけください コントロールにて登録操作をしてください ※M-NETを使用しない場合は、LED2の点滅・点灯は異常ではありません											

- リモコンに異常情報が表示されたときはリモコンに付属の説明書に従って処置してください。
- 外部機器の信号で運転させる場合はロスナイに電源が投入されてから約2分後に運転します。



三菱 **業務用** ロスナイ

天井埋込形・天井カセット形マイコンタイプ（フリープラン対応形）

LGH-N**RX(D)・CX(D)

据付工事説明書 別冊

販売店・工事店様用

機能設定

三菱フリープラン空調機、MELANS と接続する場合はアドレス設定が必要です。

アドレス設定のしかた

必ず元電源を切った状態で行ってください。

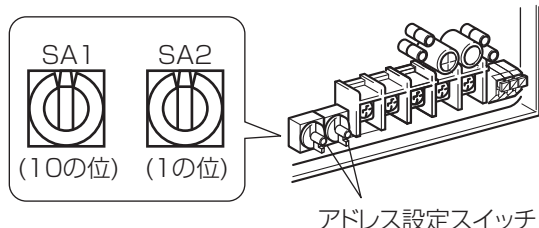

ロスナイ専用のアドレス設定をする場合は下記により行ってください。

（ユニットアドレスの決めかたについては現地のシステムにより異なりますので技術資料等を参照してください。）

1. 天井埋込形はネジ3本、天井カセット形はネジ4本をはずしてコントロールカバーをはずす。
2. 基板上的アドレス設定スイッチを、マイナスドライバー等で回す。

● (SA1) は10の位、(SA2) は1の位を示します。

● 工場出荷時は「00」です。

※ アドレス番号を変更しますと、メモリ内のデータの一部が自動的にリセットされます。

※ LGH-N150, N200 タイプはメイン回路側にアドレス設定スイッチがあります。

機能切換スイッチ (SW2, 5, 7) の切換え

基板上の機能切換スイッチ (SW2, 5, 7) にて必要な機能設定を行います。

*の機能はジーニアスリモコン (PGL-61DR2) から設定できます。あとからジーニアスリモコンで機能を切換えた場合、ジーニアスリモコンの設定に従って動作します。それ以降、*の機能は機能切換スイッチから設定できません。ジーニアスリモコンから設定変更を行ってください。

※ジーニアスリモコンからの機能設定方法は、ジーニアスリモコン (PGL-61DR2) の据付工事説明書を参照してください。

お願い

・工事終了後、機能設定によりロスナイの機能を変更した場合は、必ず設定内容を各表のチェック欄に○印などで記入して確認してください。(ジーニアスリモコンから機能設定した場合、ジーニアスリモコン故障時にわからなくなってしまう)

本体回路基板を交換したときは、ジーニアスリモコンの機能設定を含め、交換前と同じ設定にしてください。

(SW2)		(SW5)		(SW7)	
1	<input type="checkbox"/>	1	<input type="checkbox"/>	1	<input type="checkbox"/>
2	<input type="checkbox"/>	2	<input type="checkbox"/>	2	<input type="checkbox"/>
3	<input type="checkbox"/>	3	<input type="checkbox"/>	3	<input type="checkbox"/>
4	<input type="checkbox"/>	4	<input type="checkbox"/>	4	<input type="checkbox"/>
5	<input type="checkbox"/>	5	<input type="checkbox"/>	5	<input type="checkbox"/>
6	<input type="checkbox"/>	6	<input type="checkbox"/>	6	<input type="checkbox"/>
7	<input type="checkbox"/>	7	<input type="checkbox"/>	7	<input type="checkbox"/>
8	<input type="checkbox"/>	8	<input type="checkbox"/>	8	<input type="checkbox"/>
9	<input type="checkbox"/>	9	<input type="checkbox"/>	9	<input type="checkbox"/>
10	<input type="checkbox"/>	10	<input type="checkbox"/>	10	<input type="checkbox"/>

- | | |
|--|--|
| <ul style="list-style-type: none"> 1 パルス入力の設定 2 運転開始時パワー給排気の切換え設定 3 マルチ換気モードの切換え設定 4 電源発停機能および停電自動復帰機能の設定 5 普通換気 (バイパス換気) 優先自動換気 6 特強 / 強切換え設定 7 遅延の設定 (空調機冷暖房起動時の遅延動作) 8 給気送風機モニタ | <ul style="list-style-type: none"> 9 空調機霜取時および外気 - 15℃以下時の排気送風機動作設定 10 メンテナンス表示の設定 11 連動モードの設定 12 親機設定 13 自動換気切換モード時絶対湿度制御 14 高湿度間欠運転設定 15 24 時間換気設定時停止動作 16 強制従設定 |
|--|--|

・LGH-N150 タイプ、LGH-N200 タイプのみ SW6 がありますが、SW6 は機能設定には使用しません。設定を変更しないでください。(SW6-1:ON のこと、SW6-2, 3, 4:OFF のこと)

1 パルス入力の設定

ビル管理システム等からのパルス信号機器を外部入力に接続して利用する場合に設定します。

SW2	本体回路		ジーニアスリモコン (PGL-61DR2)			モード
	OFF	ON	チェック	機能設定 No.	機能設定値	
2	<input type="checkbox"/>	<input type="checkbox"/>		28	1	パルス入力なし (工場出荷時)
	<input type="checkbox"/>	<input checked="" type="checkbox"/>			2	パルス入力あり

※ジーニアスリモコンの機能設定値は工場出荷時「0」(本体回路 SW 優先)になっています。

2 運転開始時パワー給排気の切換え設定

運転開始時、30 分間は強 (特強) 固定で運転させる場合に設定します。30 分後はリモコンからの風量操作に切り替わります。夜間停止時に室内の空気が汚れ、運転開始後急速換気したい場合に使用します。

SW2	本体回路		ジーニアスリモコン (PGL-61DR2)			動作
	OFF	ON	チェック	機能設定 No.	機能設定値	
3	<input type="checkbox"/>	<input type="checkbox"/>		8	1	通常 (工場出荷時)
	<input type="checkbox"/>	<input checked="" type="checkbox"/>			2	運転開始時、30 分間強 (特強) 固定

※マルチ換気モード設定で、パワー給気 / パワー排気に設定している場合は、運転開始時もパワー給気 / パワー排気で運転します。

※ジーニアスリモコンの機能設定値は工場出荷時「0」(本体回路 SW 優先)になっています。

3 マルチ換気モードの切換え設定

使用環境や設置場所に応じた給排気バランスを選択させる場合に設定します。設定できるモードは4種類です。

本体回路			ジーニアスリモコン (PGL-61DR2)			モード	動作			
OFF	ON	チェック	機能設定 No.	機能設定値	チェック					
SW2	4	5	6	6	1	パワー給排気 *1 通常 (工場出荷時)	風量操作により強 (特強)・弱ノッチが切換わります。			
	4	5						No.6=1 No.7=2	パワー給気 *1	排気側は弱ノッチで運転します。 給気側は強 (特強)・弱ノッチが切換わります。
	4	5						No.6=2 No.7=1	パワー排気 *1	給気側は弱ノッチで運転します。 排気側は強 (特強)・弱ノッチが切換わります。
	4	5						No.6=2 No.7=2	省エネ換気 *1	給排気は弱ノッチで運転します。 強 / 弱によらず省エネ換気固定。

*1 ジーニアスリモコンをご使用の場合、風量ボタン操作で微弱にすると給気側排気側とも微弱ノッチで運転します。微弱ノッチの給排気独立運転は行えません。

※ジーニアスリモコンの機能設定値は工場出荷時「0」(本体回路 SW 優先)になっています。

4 電源発停機能および停電自動復帰機能の設定

ロスナイに供給する元電源 (100V または 200V) の入・切により運転・停止を行う場合に設定します。また、停電後、電源復旧したときの運転状態を設定します。

本体回路			ジーニアスリモコン (PGL-61DR2)			モード	動作			
OFF	ON	チェック	機能設定 No.	機能設定値	チェック					
SW2-6 SW5-4	2-6	5-4	5	5	1	電源発停無効停電自動復帰なし (工場出荷時)	電源投入時停止			
	2-6	5-4						2	電源発停有効	電源入・切で運転・停止可能
	2-6	5-4						3	停電自動復帰あり	電源投入時、停電前のモードで運転

※ジーニアスリモコンの機能設定値は工場出荷時「0」(本体回路 SW 優先)になっています。

※手元リモコンを設置しない場合、運転異常時に点検ナンバーが表示されません。モニタ出力端子 (TM3) の⑧⑩を使って異常信号を取り出せるようにしてください。

5 普通換気 (バイパス換気) 優先自動換気

ロスナイ本体内部に組み込まれた2つの温度センサーにより室内、外気温度を検知し、自動的に「ロスナイ換気」と「普通換気 (バイパス換気)」に切換えますが、「普通換気 (バイパス換気)」を優先に設定するモードです。

本体回路			ジーニアスリモコン (PGL-61DR2)			動作
OFF	ON	チェック	機能設定 No.	機能設定値	チェック	
SW2	7		10	1		通常 (工場出荷時)
	7					2

※ジーニアスリモコンの機能設定値は工場出荷時「0」(本体回路 SW 優先)になっています。

6 特強 / 強切換設定

風量を多く必要とする場合や、ダクト配管が長い場合に切換えます。

※ LGH-N15, N25 タイプは本スイッチを OFF 設定のままにしてください。ON にすると正常に動作しません。

本体回路			ジーニアスリモコン (PGL-61DR2)			動 作
OFF	ON	チェック	機能設定 No.	機能設定値	チェック	
SW2	9	<input type="checkbox"/>	16	1		給気送風機 強運転 (工場出荷時)
	9	<input checked="" type="checkbox"/>		2		給気送風機 特強運転
	10	<input type="checkbox"/>	17	1		排気送風機 強運転 (工場出荷時)
	10	<input checked="" type="checkbox"/>		2		排気送風機 特強運転

※ジーニアスリモコンの機能設定値は工場出荷時「0」(本体回路 SW 優先)になっています。

※ 1 つのリモコンでアドレス設定していないロスナイを複数台運転する場合、ジーニアスリモコンから機能設定するとすべてのロスナイが同じ設定に変更されます。

LGH-N15, N25 タイプが同一グループに接続されているジーニアスリモコンからは設定変更しないでください。

7 遅延の設定 (空調機冷暖房起動時の遅延動作)

当社空調機との連動で空調機が運転開始したとき、または外部機器が運転開始したとき、設定した時間だけ遅れてロスナイが運転するモードです。

本体回路			ジーニアスリモコン (PGL-61DR2)			動 作
OFF	ON	チェック	機能設定 No.	機能設定値	チェック	
SW5	1	<input type="checkbox"/>	9	1		通常 (工場出荷時)
	-	*1		2		遅延動作 15 分
	1	<input checked="" type="checkbox"/>		3		遅延動作 30 分

※ジーニアスリモコンの機能設定値は工場出荷時「0」(本体回路 SW 優先)になっています。

※ 手元リモコンにロスナイコンパクトリモコンを用い、AE-200J で集中制御を行う場合、24 時間換気運転、ナイトパーシジ運転中は通常動作となります。

*1 ジーニアスリモコンからのみ設定可能です。

8 給気送風機モニタ

本体回路			ジーニアスリモコン (PGL-61DR2)			動 作
OFF	ON	チェック	機能設定 No.	機能設定値	チェック	
SW5	2	<input type="checkbox"/>	12	1		運転モニタ出力 (TM3 ⑨⑩) 排気送風機に対応 (工場出荷時)
	2	<input checked="" type="checkbox"/>		2		運転モニタ出力 (TM3 ⑨⑩) 給気送風機に対応 (寒冷地対応運転時または連動する当社空調機霜取中など給気送風機が停止する場合は、運転モニタ出力が OFF になります)

9 空調機霜取時、および外気 - 15℃以下時の排気送風機動作設定

当社空調機とダクト接続されている場合で、空調機が霜取運転となったとき (給気送風機停止) 排気送風機の運転を設定します。外気が - 15℃以下のとき (寒冷地給気停止運転) 排気送風機の運転を設定します。

本体回路			ジーニアスリモコン (PGL-61DR2)			動 作
OFF	ON	チェック	機能設定 No.	機能設定値	チェック	
SW5-3 SW5-9	5-3	<input type="checkbox"/>	13	No.13=2 No.14=3		空調機霜取時 : 排気送風機 運転 (工場出荷時) 外気 - 15℃以下 : 排気送風機 運転
	5-9	<input type="checkbox"/>		No.13=2 No.14=2		空調機霜取時 : 排気送風機 運転 外気 - 15℃以下 : 排気送風機 弱運転
	-	*1	14	No.13=2 No.14=1		空調機霜取時 : 排気送風機 運転 外気 - 15℃以下 : 排気送風機 停止
	5-3	<input checked="" type="checkbox"/>		No.13=1 No.14=3		空調機霜取時 : 排気送風機 停止 外気 - 15℃以下 : 排気送風機 運転
	5-9	<input checked="" type="checkbox"/>	14	No.13=1 No.14=2		空調機霜取時 : 排気送風機 停止 外気 - 15℃以下 : 排気送風機 弱運転
	-	*1		No.13=1 No.14=1		空調機霜取時 : 排気送風機 停止 外気 - 15℃以下 : 排気送風機 停止

※ジーニアスリモコンの機能設定値は工場出荷時「0」(本体回路 SW 優先)になっています。

*1 ジーニアスリモコンからのみ設定可能です。

10 メンテナンス表示の設定

フィルターのメンテナンス表示を行わない場合に設定します。

工場出荷時はフィルターメンテナンス表示する（3000 時間）に設定されています。

※ジーニアスリモコンをご使用の場合はロスナイエレメントの清掃時期（6000 時間）の表示も可能です。

本体回路			ジーニアスリモコン (PGL-61DR2)			メンテナンス表示
OFF	ON	チェック	機能設定 No.	機能設定値	チェック	
SW5	5	<input type="checkbox"/>	1	1	<input type="checkbox"/>	フィルターメンテナンス表示する（3000 時間）（工場出荷時）
	5	<input checked="" type="checkbox"/>		2	<input type="checkbox"/>	フィルターメンテナンス表示しない
-	-	/	2	0	<input type="checkbox"/>	ロスナイエレメントメンテナンス表示しない（工場出荷時）
	-*1			1	<input type="checkbox"/>	ロスナイエレメントメンテナンス表示する（6000 時間）

※機能設定 No1 のジーニアスリモコンの機能設定値は工場出荷時「0」（本体回路 SW 優先）になっています。

*1 ジーニアスリモコンからのみ設定可能です。

お願い

- ロスナイ運転時間により 3000 時間が経過しますと、空調機またはロスナイのリモコンにフィルターの清掃時期を表示します。清掃後リモコンの取扱説明書によってリセット操作を行い、積算時間をリセットしてください。

11 連動モードの設定

外部機器の運転・停止に対してロスナイをどのようにして動作させるか設定します。

本体回路			ジーニアスリモコン (PGL-61DR2)			モード	動作	
OFF	ON	チェック	機能設定 No.	機能設定値	チェック			
SW5	7	<input type="checkbox"/>	15	1	<input type="checkbox"/>	ON/OFF 連動 （工場出荷時）	外部機器の運転・停止によりロスナイが運転・停止する。 リモコンまたは MELANS による後押し操作可能。	
	8	<input checked="" type="checkbox"/>				2	ON 連動	外部機器が運転すればロスナイも運転。 停止はリモコンまたは MELANS による。
	7	<input checked="" type="checkbox"/>				3	OFF 連動	外部機器が停止すればロスナイも停止。 運転はリモコンまたは MELANS による。
	8	<input type="checkbox"/>				4	外部入力優先	外部機器の運転・停止によりロスナイが運転・停止する。 外部機器の停止時のみリモコンまたは MELANS 操作有効。

※ジーニアスリモコンの機能設定値は工場出荷時「0」（本体回路 SW 優先）になっています。

12 親機設定

ロスナイ複数台運転時、外部機器（空調機、CO₂ センサーなど）の信号を入力する製品を親機に設定します。同一グループ内では親機設定は 1 台のみとしてください。

本体回路			モード	動作
OFF	ON	チェック		
SW7	1	<input type="checkbox"/>	-	外部信号を入力しません（工場出荷時）
	1	<input checked="" type="checkbox"/>	親機	外部信号を入力します

* 外部機器の信号を入力しない場合、ロスナイ複数台運転であっても親機設定は必要ありません。

13 自動換気切換モード時絶対湿度制御

ロスナイ本体内部に組み込まれた2つの温度センサーにより室内、外気温度を検知し、自動的に「ロスナイ換気」と「普通換気（バイパス換気）」に切替えますが、ロスナイ本体内部に組み込まれた外気湿度センサーにより外気湿度を検知し、極端に低湿度、極端に高湿度の空気を「普通換気（バイパス換気）」で換気しないで、「ロスナイ換気」で換気するモード（絶対湿度制御）です。

ジーニアスリモコンからは高湿度側、低湿度側それぞれの絶対湿度の閾値の設定変更が可能です。

本体回路		動作
OFF	ON	
SW7	2	絶対湿度制御有効（工場出荷時） 高湿度側閾値：0.017kg/kg (DA) 低湿度側閾値：0.005kg/kg (DA)
	2	絶対湿度制御無効

※ジーニアスリモコンの機能設定値は工場出荷時「0」（本体回路 SW 優先）になっています。

機能設定		機能設定値	1	2	3	4	5	6	7
機能設定 No.19	絶対湿度制御 高湿度側の設定	チェック							
		動作	絶対湿度制御 無効	高湿度側閾値 0.012kg/kg (DA) (25℃ 60%RH相当)	高湿度側閾値 0.013kg/kg (DA) (25℃ 65%RH相当)	高湿度側閾値 0.014kg/kg (DA) (25℃ 70%RH相当)	高湿度側閾値 0.015kg/kg (DA) (26℃ 70%RH相当)	高湿度側閾値 0.016kg/kg (DA) (27℃ 70%RH相当)	高湿度側閾値 0.017kg/kg (DA) (28℃ 70%RH相当)
機能設定 No.20	絶対湿度制御 低湿度側の設定	チェック							
		動作	絶対湿度制御 無効	低湿度側閾値 0.005kg/kg (DA) (17℃ 40%RH相当)	低湿度側閾値 0.006kg/kg (DA) (20℃ 40%RH相当)	低湿度側閾値 0.007kg/kg (DA) (23℃ 40%RH相当)	低湿度側閾値 0.008kg/kg (DA) (25℃ 40%RH相当)	低湿度側閾値 0.009kg/kg (DA) (25℃ 45%RH相当)	低湿度側閾値 0.010kg/kg (DA) (25℃ 50%RH相当)

14 高湿度間欠運転設定（高湿度外気浸入防止機能設定）

本製品には屋外の霧、もやなどの高湿度空気を製品内部の湿度センサーにて検知して、機外に水漏れをおこさない範囲で換気を可能なかぎり継続できるように、自動で換気量を減らす機能を備えています。

ご使用になれる地域ごとに設定を切換えてください。

工場出荷時は、高湿度間欠運転無効に設定されています。

本機能使用時は別売システム部材「深形フード」を併用してください。

本体回路		ジーニアスリモコン (PGL-61DR2)			モード	選択目安	動作
OFF	ON	機能設定 No.	機能設定値	チェック			
SW5-6 SW7-6	5-6	43	1		無効	-	外気が高湿度の場合でも、間欠運転を実施しません。（工場出荷時）
	7-6						
	5-6						
	7-6						
SW5-6 SW7-6	5-6	43	4		霧多発地域以外 (換気優先)	霧多発地域以外の地域で第1種換気を継続したい場合	高湿度な外気（およそ相対湿度 80%以上）を本体内蔵の外気湿度センサーにて検出し、給排気用送風機の両方を自動的に微弱ノッチに変更し、運転を継続します。
	7-6						
	5-6						
	7-6						
SW5-6 SW7-6	5-6	43	2		霧多発地域以外 (霧対策優先)	霧多発地域以外の地域で上記以外の場合 (換気優先よりも高湿度外気浸入を防止する効果が 高くなります。)	高湿度な外気（およそ相対湿度 80%以上）を本体内蔵の外気湿度センサーにて検出すると、高湿度空気の検知時間（回数）によって、間欠運転のステージが変化し、下表の時間だけ給排気用送風機の両方を停止し、その後センシング運転となります。 ・センシング運転時間：4分
	7-6						
	5-6						
	7-6						
SW5-6 SW7-6	5-6	43	3		霧多発地域 *1	山間部、湖、海岸など高湿度な空気発生のある地域	
	7-6						
	5-6						
	7-6						

※ジーニアスリモコンの機能設定値は工場出荷時「0」（本体回路 SW 優先）になっています。

※補助送風機（ブースターファン等）を併用して高湿度外気浸入防止設定する場合は「霧多発地域」または「霧多発地域以外（霧対策優先）」をご選択ください。「霧多発地域以外（換気優先）」設定でのご使用になると水漏れの原因となります。

※次ページに記載の霧多発地域、または視程 50m ~ 200m の濃い霧が 3 時間以上 / 日発生する地域では、『霧多発地域』に設定してください。

次ページに記載した以外の地域で霧が 6 時間以上 / 日発生する地域では『霧多発地域以外（換気優先）』または『霧多発地域以外（霧対策優先）』に設定してください。

	間欠運転ステージ				
	0 ステージ	1st ステージ	2nd ステージ	3rd ステージ	4th ステージ
霧多発地域以外 (霧対策優先)	通常運転 (停止なし)	1 時間停止	2 時間停止	3 時間停止	4 時間停止
霧多発地域			4 時間停止	9 時間停止	16 時間停止

*1 霧多発地域

(霧・もや：視界範囲が10km以下となる高湿度状況)
 ・視程 50m ～ 200m の濃い霧が3時間以上 / 日 発生する地域
 ・山間部、湖、海岸など高湿度な空気発生のある地域
 ・1か月に複数回、1晩以上霧が継続して発生する地域
 (右表は上記にあてはまる地域を気象庁「気象統計情報」より抽出したものです。)

右表以外の地域でも上記にあてはまる地域は霧多発地域となります)

お願い

- 非常に濃い霧（視程 50m 以下）を吸い込む場合には製品から漏水するおそれがありますので運転を停止してください。

都道府県名	地域名
北海道	稚内、北見枝幸、釧路、雄武、紋別、網走、寿都、江差、苫小牧、室蘭、浦河、帯広、根室
青森	八戸
岩手	宮古
宮城	石巻
福島	小名浜
栃木	奥日光
千葉	銚子、館山
静岡	石廊崎、御前崎
長野	軽井沢
高知	室戸岬
長崎	平戸、雲仙岳
熊本	阿蘇山

高湿度間欠運転制御 タイムチャート

■霧多発地域以外（換気優先）の場合

開始条件：外気相対湿度 80%以上を検知した場合

復帰条件：微弱風量に固定されて5分以上経過後、外気相対湿度 80%未満を検知した場合

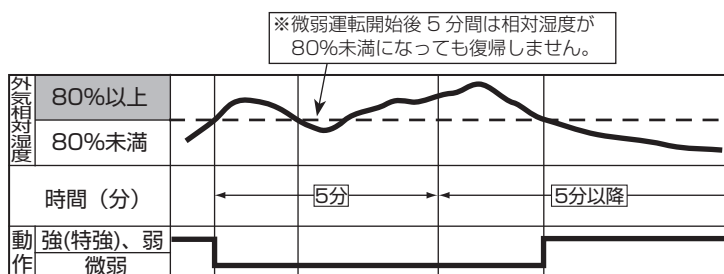

■霧多発地域以外（霧対策優先）の場合

開始条件：外気相対湿度 80%以上を検知した場合

復帰条件：センシング運転終了時に外気相対湿度 80%未満を検知した場合

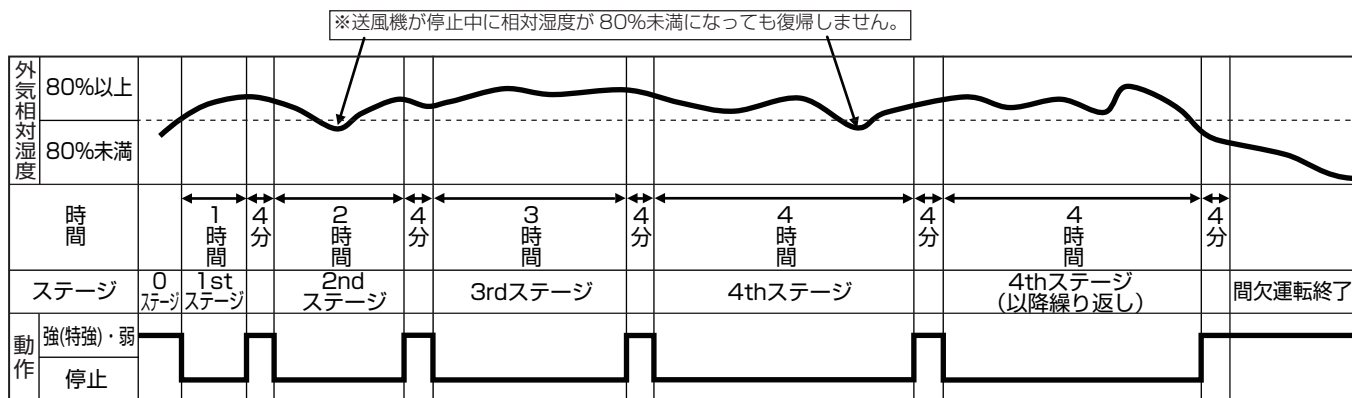

※センシング運転中の風量は強（特強）ノッチになります。

霧多発地域の場合

開始条件：外気相対湿度 80%以上を検知した場合

復帰条件：センシング運転終了時に外気相対湿度 80%未満を検知した場合

※送風機が停止中に相対湿度が 80%未満になっても復帰しません。

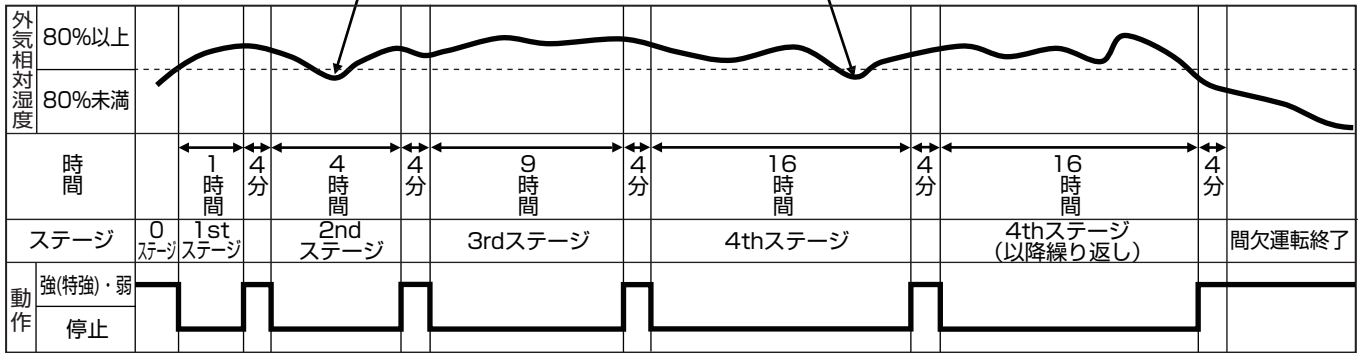

※センシング運転中の風量は強（特強）ノッチになります。

15 24 時間換気設定時停止動作

ジーニアスリモコンを用いて 24 時間換気設定をしている場合に、連動制御している外部機器や空調機、24 時間換気に非対応の集中コントローラーからの停止信号でのロスナイの動作を設定します。

本体回路		ジーニアスリモコン (PGL-61DR2)		動作		
OFF	ON	チェック	機能設定 No.	機能設定値	チェック	
7	<input type="checkbox"/>		26	1		24 時間換気非対応の集中コントローラーの停止信号：ロスナイも停止する 連動制御している外部機器、空調機の停止信号：ロスナイも停止する（工場出荷時）
7	<input checked="" type="checkbox"/>			2		24 時間換気非対応の集中コントローラーの停止信号：ロスナイが 24 時間換気に移行する 連動制御している外部機器、空調機の停止信号：ロスナイが 24 時間換気に移行する
- *1				3		24 時間換気非対応の集中コントローラーの停止信号：ロスナイも停止する 連動制御している外部機器、空調機の停止信号：ロスナイが 24 時間換気に移行する
- *1				4		24 時間換気非対応の集中コントローラーの停止信号：ロスナイが 24 時間換気に移行する 連動制御している外部機器、空調機の停止信号：ロスナイも停止する

※ジーニアスリモコンの機能設定値は工場出荷時「0」（本体回路 SW 優先）になっています。

*1 ジーニアスリモコンからのみ設定可能です。

16 強制従設定

LGH-**RX5 タイプ、または LGH-N**RKX タイプを同一グループで使用する場合で、LGH-**RX5 タイプ、または LGH-N**RKX タイプを主設定にする場合は、スイッチ SW7-9 を ON にしてください。

本体回路		動作	
OFF	ON	チェック	
9	<input checked="" type="checkbox"/>		LGH-**RX5 タイプ、または LGH-N**RKX タイプを同一グループで使用しない場合、または同一グループで使用するが LGH-**RX5 タイプ、または LGH-N**RKX タイプがすべて従設定の場合（工場出荷時）
9	<input type="checkbox"/>		LGH-**RX5 タイプ、または LGH-N**RKX タイプを同一グループで使用する場合で、LGH-**RX5 タイプ、または LGH-N**RKX タイプを主設定にする場合

三菱電機株式会社

中津川製作所 〒508-8666 岐阜県中津川市駒場町1番3号

この説明書は、再生紙を使用しています。