

MITSUBISHI

9910R870HG9002

三菱パイプ用ファン〈遅延タイマー付〉

形名
V-08PPK₃-T
V-12PSK₃-T (浴室用)
取付・取扱説明書

このパイプ用ファンは遅延タイマーがついており、壁スイッチを「入」にすると4～5時間運転した後、自動的に停止します。
 浴室の換気扇の切り忘れを防止し、ムダのない効率的な換気が行えます。

取付工事を始める前に必ずこの説明書をお読みになり、正しく安全に取付けてください。

- 電気工事は電気工事に依頼してください。
- 接続/パイプは市販品の塩化ビニル管08タイプ(4番管、呼び径φ100)、12タイプ(6番管、呼び径φ150)・銅板管08タイプ(内径φ100)、12タイプ(内径φ150)のいずれかをご用意ください。
- 直接屋外に排気する場合、雨水浸入防止のためシステム部材(ウエザーカバーなど)を取付けてください。
- この製品の運転・停止にはシステム部材または市販品の埋込スイッチが必要です。

取付工事終了後は、必ずこの説明書をお客さまにお渡しください。



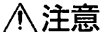

- ご使用前に「安全のために必ず守ること」を確認して、正しく安全にお使いください。
- お読みになった後は、お使いになる方がいつでも見られるところに同封のお客さま相談窓口一覧表とともに保管してください。

安全のために必ず守ること





- 誤った取扱いをしたときに生じる危険とその程度を ⚠ 警告・⚠ 注意の表示で区分して説明しています。

 警告	誤った取扱いをしたときに死亡や重傷などに結びつく可能性があるもの	 注意	誤った取扱いをしたときに傷害または家屋・家財などの損害に結びつくもの
---	----------------------------------	---	------------------------------------







●図記号の意味は、次のとおりになっています。

	禁止		分解禁止		接触禁止
	指示に従い必ず行う		アース線接続		

警告

取付時		●メタルラス張り、ワイヤラス張り、または金属板張りの木造の造営物に金属製ダクトが貫通する場合、金属製ダクトとメタルラス、ワイヤラス、金属板とが電氣的に接触しないよう取付けてください。 (漏電した場合発火することがあります)
		●アースを確実に取付けてください。 (故障や漏電のときに感電することがあります)
使用時		●交流100V以外では使用しないでください。 (火災や感電の恐れがあります) ●製品を水につけたり、水をかけたりしないでください。 (ショートや感電の恐れがあります) ●内巻式風呂を据付けた浴室での取付け、使用はしないでください。 (排気ガスが浴室内に逆流し、一酸化炭素中毒をおこすことがあります) ●ガス漏れに気付いたときは、換気扇のスイッチの入・切をしないでください。 (爆発や引火の恐れがあります)
		●どんな場合でも改造はしないでください。分解・修理は修理技術者以外の人は行わないでください。(火災・感電・けがの原因となります) 修理はお買上げの販売店または当社のお客さま相談窓口にご相談ください。
		●お手入れの際は必ず分電盤のブレーカーを切ってください。 (感電やけがをすることがあります)

注意

取付時		●直接炎のあたる恐れのある場所や油煙・有機溶剤のある場所には取付けしないでください。 (火災の恐れがあります) ●浴室内に壁スイッチを設けないでください。 (感電の恐れがあります)
		●本体の取付工事は十分強度のあるところを選んで確実に行ってください。 (落下によりけがをすることがあります) ●配線工事は電気設備技術基準や内線規程に従って安全・確実に行ってください。 (接続不良や誤った配線工事は感電や火災の恐れがあります) ●電気工事は必ず電気工事に依頼してください。 (感電の恐れがあります)
使用時		●取付け、お手入れの際は必ず手袋を着用してください。 (けがをすることがあります) ●羽根や部品の取付けは確実に行ってください。 (落下によりけがをすることがあります)
使用時		●本体に異常な振動が発生した場合使用しないでください。 (本体・部品の落下によりけがをすることがあります)
		●運転中は危険ですから、羽根の中に指や物を入れないでください。 (けがの恐れがあります)
		●長期間で使用にならないときは、必ず分電盤のブレーカーを切ってください。 (絶縁劣化による感電や漏電火災の原因になります)

お願い

- 高温(40℃以上)になるところに取付けられていないか確認してください。
(故障の原因となります)
- スプレーをかけないでください。
(グリルが破損することがあります)
- グリルから水滴が落ちてもし不快にならない場所に取付けてください。
- アルミスパイラルダクトへの取付けはしないでください。
(振動の原因になります)
- システム部材(ウエザーカバーなど)は壁厚にあったものを選んでください。
(壁厚により取付けられないものがあります)
- 天井板は、振動・共鳴音防止のため強度のあるものを取付けてください。
- 効果的な換気を行うために給気口を設けてください。

各部のなまえと外形寸法図 (単位mm)

V-08PPK₃-T

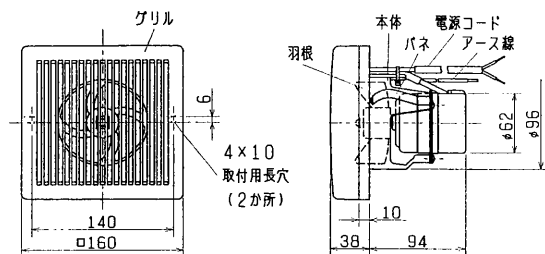

付属部品
木ネジ……2本

V-12PSK₃-T

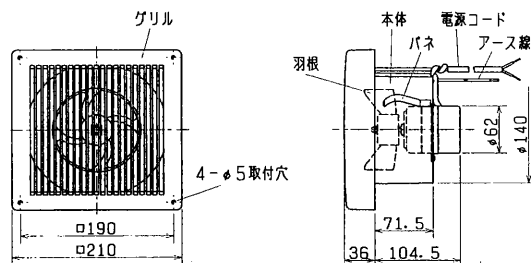

付属部品
木ネジ……4本

取付方法

取付け前の準備

壁取付けの場合

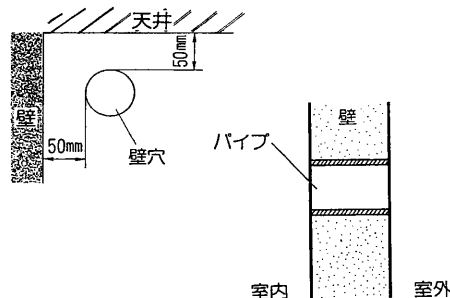

壁穴へのパイプの固定

- 壁厚に応じてパイプの長さを決めます。
 - パイプには塩化ビニル管の薄肉(VU)管と厚肉(VP)管および銅板管があります。必要に応じたパイプの長さを決めてください。
- 壁穴にパイプを差し込み固定し、すき間を確実にコーキングします。
 - 固定が不十分ですと振動したり異常音が発生する原因になります。
 - パイプは室内壁面より出ないように差し込みます。

天井取付けの場合

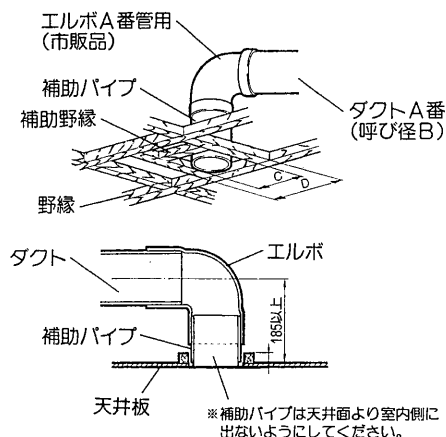

野縁工事とダクト配管

- 左図のように野縁工事をし、ダクト配管をします。

単位(mm)

形名	A	B	C	D
08タイプ	4	φ100	□120	□180
12タイプ	6	φ150	□170	□230

- ダクトの中心から天井板まで185mm以上離して天井板をはります。エルボと天井板の間は補助パイプを接続します。

電気工事

■電源の接続・配線工事などは、必ず専門の電気工事店へご依頼ください。

- システム部材のコントロールスイッチを取付ける場合はシステム部材に同梱の取付説明書に従ってください。
- システム部材の防火ダンパーを使用される場合、ダンパーが閉じるとき電源線をはさまないように配線してください。
- 電源コンセントを設ける場合は屋外の雨の当たらないところに設けてください。
- 市販のスイッチを使用される場合は適切なスイッチを組合わせて結線してください。

⚠ 警告	⊘	●交流100V以外では使用しないでください。 (火災や感電の原因になります)
	⚡	●アースを確実に取付けてください。 (故障や漏電のときに感電することがあります) アースの取付けは販売店または専門の工事店にご相談ください。
⚠ 注意	⚡	●配線工事は電気設備技術基準や内線規程に従って安全・確実に行ってください。 (接続不良や誤った配線工事は感電や火災の恐れがあります)

■結線図……太線部分を結線してください。

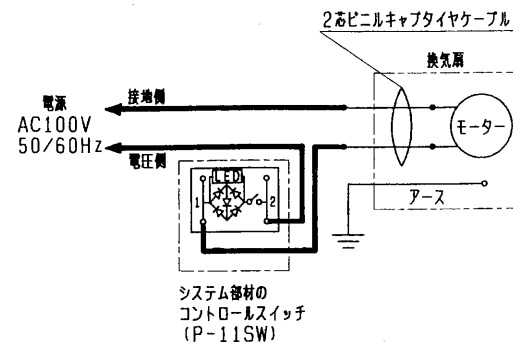

取付方法 つづき

—— 本体の取付け(壁取付け・天井取付けともに同様の取付けかたです) ——

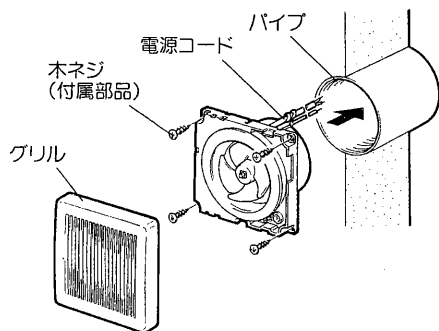

※図はV-12PSK3-Tを示す。

1. グリルを本体からはずします。
2. 結線をします。
(1)2芯ビニルキャブタイヤケーブルを単相100V電源に接続し、絶縁処理をします。
(2)アース線を接続します。
3. 本体の上下を確認してパイプに差し込み付属の木ネジで本体を固定します。
4. グリルを本体に取付けます。
●グリルの方向を間違えないよう本体に取付けます。
5. 以上の工事が終わりましたら本体とグリルが確実に取付けられているか確認してください。

使用方法

この製品は浴室の換気扇の切り忘れを防ぐ「遅延タイマー付」パイプ用ファンです。
この製品はシステム部材のコントロールスイッチまたは市販のスイッチで操作してください。

システム部材のコントロールスイッチ
(P-11SW)

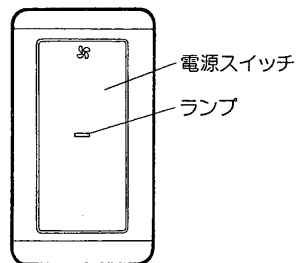

動作シーケンス

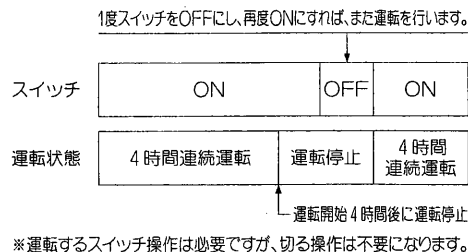

パイプ用ファンを運転するとき

電源スイッチの右側を押して「入」にします。
ランプが点灯します。

↓
4～5時間後に自動的に運転を停止します。
ランプは暗く点灯します。

再度運転するとき

電源スイッチの左側を押して「切」にしてから、右側を押して「入」にします。「切」にするとランプは消灯します。

4～5時間経過する前に運転停止するとき

電源スイッチの左側を押して「切」にします。
ランプが消灯します。

※浴室の結露を防止し、湿気を抜きさるには、入浴後、換気扇を一定時間運転することが必要です。一般家庭の浴室では3時間の連続運転が適切です。

お願い

- 最後に入浴された方が入浴終了後必ず換気扇のスイッチを「入」にしてください。
- 最後に入浴された方が入浴中に換気扇を運転されていた場合は、入浴終了後必ず換気扇のスイッチを「切」にしてから再度スイッチを「入」にしてください。

※浴室の条件によっては、4～5時間後に換気扇の運転が停止しても壁、天井に結露が残る場合があります。
このような場合はコントロールスイッチをいったん「切」にして再度「入」にして換気扇を運転してください。

長期不在のとき

長期間ご使用にならない場合は、コントロールスイッチを「切」にしてください。
この換気扇は「遅延タイマー付」ですのでコントロールスイッチが「入」のままですとわずかな(約0.2W)電力を消費します。

お手入れのしかた

グリル・羽根にほこりなどが付着しますと風量低下や異常音の発生の原因となります。約3か月に1度を目安として清掃してください。

⚠ 警告	❗	●お手入れの際は必ず分電盤のブレーカーを切ってください。 (感電やけがをすることがあります)	⚠ 注意	❗	●お手入れの際は手袋を着用してください。 (けがをすることがあります)
-------------	---	---	-------------	---	--

各部位の取りはずしかた

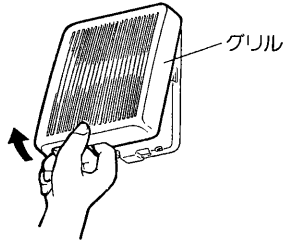

1. グリルを手前に引きながら斜めに持ち上げてはずします。
2. ナットを右に回してはずし、羽根を手前に引き出します。

お願い

- 羽根を取りはずすとき羽根の前後に固定用のワッシャーがありますのでなくさないようにご注意ください。

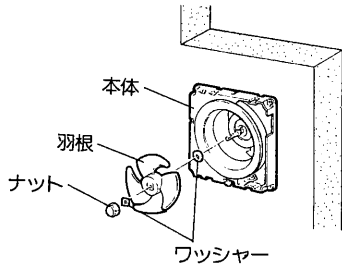

清掃のしかた

グリル・羽根は中性洗剤を溶かしたぬるま湯に浸して汚れを落してからきれいな水で洗い、よく乾かしてください。

お願い

- お手入れに下記の溶剤等を使用しますと変質・変色する原因になります。
(シンナー、アルコール、ベンジン、ガソリン、灯油、スプレー、アルカリ洗剤、化学ぞうきんの薬剤、クレンザー等の研磨剤入りの洗剤)

お手入れ後の確認

1. 取付けは取りはずしと逆の順序で行ってください。
2. 取付けが終わりましたら次の確認をしてください。
(1)グリルが確実に取付けられていますか。
(2)電源コードに傷・いたみはありませんか。
(3)異常な音が出ていませんか。(必ず運転をして確認してください)

修理を依頼される前に

このような症状があれば点検してください。

スイッチを入れても 運転中に異常音や振 グリルがはずれかけ
羽根が回転しない。 動がある。 ている。(傾いている)



ブレードが切れていませんか？
または停電ではありませんか？

グリルが確実に本体に取付けられていますか？
グリル締付ネジがゆるんでいませんか？

グリルが確実に本体に取付けられていますか。

点検・
処置をしても
直らない
ときは

電源を切って必ず販売店に点検・修理をご依頼ください。
費用については販売店とご相談ください。

アフターサービス

三菱パイプ用ファンのアフターサービスは、お買上げの販売店へお申しつけください。なお、おわかりにならないときは、三菱電機お客さま相談窓口一覧表(取付・取扱説明書に同封)のお近くの相談窓口にお問い合わせください。

■補修用性能部品の最低保有期間

換気扇の補修用性能部品の最低保有期間は、製造打切後6年です。この期間は通商産業省の指導によるものです。性能部品とは、その製品の機能を維持するために必要な部品です。

仕様

(電圧100V)

形名	周波数(Hz)	消費電力(W)	風量(m³/h)	騒音(dB)	質量(kg)
V-08PPK _s -T	50	3.2	78	30.5	0.85
	60	3.4	90	33.5	
V-12PSK _s -T	50	3.2	130	31	1.15
	60	3.5	140	33	

※特性はJIS C 9603に基づく

愛情点検

☆長年ご使用の換気扇の点検を!



ご使用の際このようなことはありませんか。

- スイッチを入れても羽根が回転しない。
- 運転中に異常音や振動がする。
- 回転が遅いまたは不規則。
- こげ臭いにおいがする。

使用中止

故障や事故防止のため、電源を切って必ず販売店にご連絡ください。
点検、修理に要する費用は販売店にご相談ください。

お客さま
メモ

サービスを依頼されるとき便利です。

形名	
お買上げ年月日	年 月 日
お買上げ店名 (住所) (電話番号)	() _____

この製品には地球環境保護の一環として再資源化ができるように主なプラスチック部品に材質名を表示しています。
(材質名は主材料にISO規定の略号を使用。)



中津川製作所 〒508-8666 岐阜県中津川市駒場町1番3号 電話0573-66-2111