

MITSUBISHI

0102872HD7701

ロスナイ用システム部材
プラスチック製フード

形名

P-50CVP

P-100CVP

取付工事説明書 販売店・工事店さま用

このプラスチック製フードはロスナイを取付けた室外側に取付け、雨水・風などの侵入を防ぐために使用するものです。

■取付工事を始める前に必ずこの説明書とロスナイ本体付属の取付説明書をよくお読みになり販売店さままたは工事店さまが実施してください。

安全のために必ず守ること

取付け前にこの欄をよくお読みの上、正しく安全に取付けてください。
ここに示した注意事項は、安全に関する重大な内容を記載しておりますので必ず守ってください。

誤った取扱いをしたときに生じる危険とその程度を次の表示で区分して説明しています。

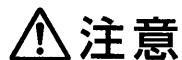

注意

誤った取扱いをしたときに傷害または家屋・家財などの損害に結びつくもの



指示に従う

本体の取付工事は十分強度のあるところを選んで確実に行ってください。

落下によるけがをすることがあります

部品の取付けは確実に行ってください。

空気漏れ、水漏れの恐れがあります

フード全周のコーキングは必ず行ってください。

雨水の浸入を防止します

外形寸法図 (P-100CVPは裏面をご覧ください。)

P-50CVP

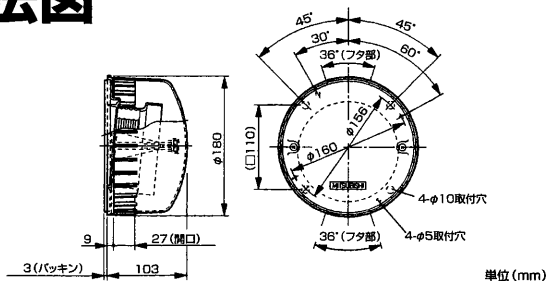

付属部品

パッキン……1個



室外フードを取りつけるまえに

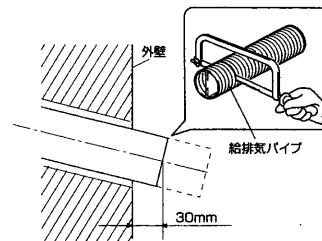

給排気パイプを左図のように取りつけます。

●給排気パイプを外壁より30mm出る長さになるように金ノコで切断してください。

●詳細はロスナイ本体の取付工事説明書に従ってください。

パイプの種類によって取付方法が異なります。

以下の表でパイプの種類を確認のうえ、それぞれの施工方法に従って施工してください。

表 適用パイプ

適用機種 (ロスナイ本体)	適用パイプ		
壁掛1パイプ 取付ロスナイ	タイプA (外径φ100) パイプ外周が均一形状であるもの (ネジ山がないもの)	タイプB (外径φ100) パイプ外周にネジ山があるもの	タイプC (外径φ65)

各部の名称と位置関係

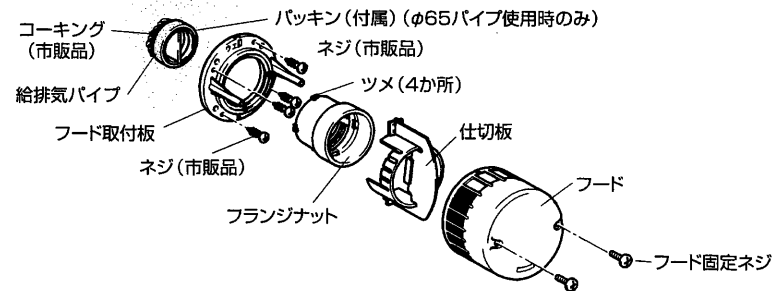

取付方法

P-50CVP

1

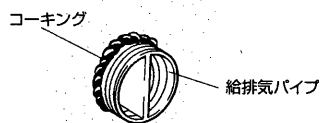

外壁より出た給排気パイプと壁穴のすき間を市販のコーキング剤で埋める。

お願い

コーキングをしないと雨水が浸入します。

2

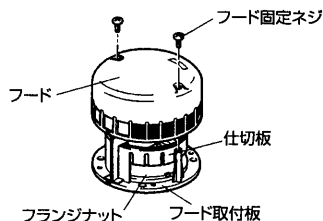

1. フード固定ネジ(2本)をはずし、フード部を取りはずす。

●はずしたネジは最後の取付けに使用しますので、なくさないように保管してください。

2. 仕切板をフランジナットからはずす。

3. フランジナットを左へ回してフード取付板からはずす。

3

φ100の場合(タイプAパイプの場合)

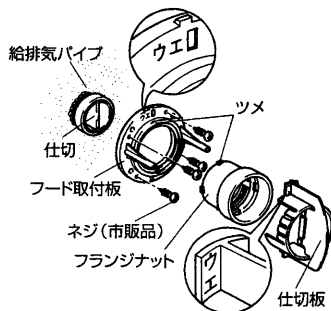

1. フード取付板を壁に市販のネジ(M4×20)4本で固定する。

●フード取付板「ウエ」印が上になるように取付けてください。
●コンクリート壁の場合は、コンクリートビスなどで固定します。

2. フード取付板のツメ部にフランジナットのツメ部をはめ込み確実に固定する。

3. 仕切板をフランジナットにはめ込み固定する。このとき、給排気パイプの仕切に仕切板のミソ部が入るように取付ける。

●仕切板「ウエ」印が上になるように取り付けてください。

3

φ100の場合(タイプBパイプの場合)

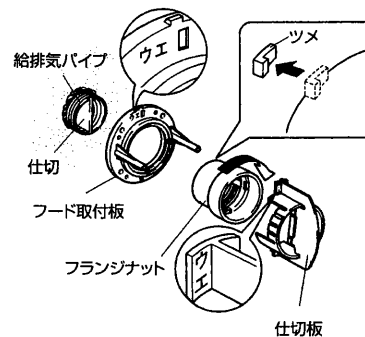

1. フランジナットのツメ(4か所)をニッパーなどでカットする。

2. フード取付板をフランジナットで給排気パイプに締付け固定する。

3. 仕切板を、フランジナットにはめ込み固定する。このとき、給排気パイプの仕切に仕切板のミソ部が入るように取付ける。

●仕切板「ウエ」印が上になるように取付けてください。

お願い

フランジナットに仕切板を取付けた後、フランジナットに巻いてあるパッキンがはがれていないか確認し、はがれていましたら修正してください。

φ65の場合(タイプBパイプの場合)

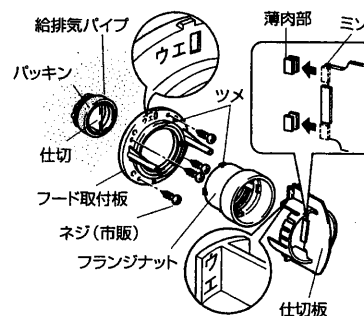

1. 給排気パイプの先端に付属のパッキンを取付ける。

2. フード取付板を壁に市販のネジ(M4×20)4本で固定する。

●フード取付板「ウエ」印が上になるように取付けてください。

●コンクリート壁の場合は、コンクリートビスなどで固定します。

3. フード取付板のツメ部にフランジナットのツメ部をはめ込み確実に固定する。

4. 左図のように仕切板の中央部のミソ部分の薄肉部(上下)を切り取る。

5. 仕切板をフランジナットにはめ込み固定する。このとき、給排気パイプの仕切に仕切板のミソ部が入るように取付ける。

●仕切板「ウエ」印が上になるように取付けてください。

4

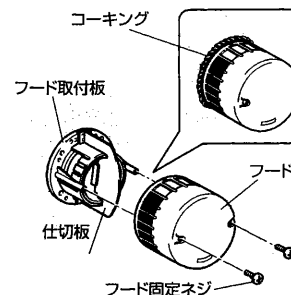

1. フードをフード取付板にはめ込み、固定ネジで確実に取付ける。

2. 取付後フードの全周を市販のコーキング剤で埋めて雨水の浸入を防止する。

取付方法

P-100CVP

1

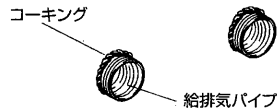

給排気パイプと壁穴のすき間を市販のコーキング剤で埋める。

2

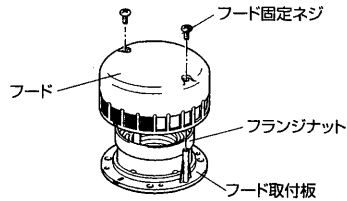

1. フード固定ネジ (各2本) をはずし、フード部を取りはずす。
●はずしたネジ (各2本) は最後の取付けに使用しますので、なくさないように保管してください。
2. フランジナットを左へ回してフード取付板からはずす。

3

壁掛2パイプ(φ100)取付ロスナイの場合

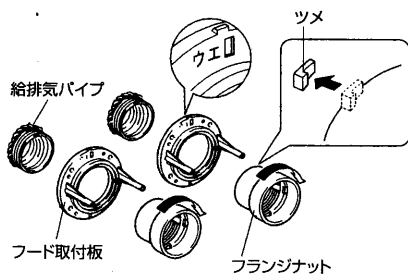

1. フランジナットのツメ (各4か所) をニッパーなどで切断する。
2. フランジナットに取付けてあるナットスペーサを取りはずす。
●ナットスペーサは使用しません。
3. フード取付板をフランジナットで給排気パイプに締付け固定する。
●フード取付板「ウエ」印が上になるように取付けてください。

壁掛2パイプ(φ75)取付ロスナイの場合

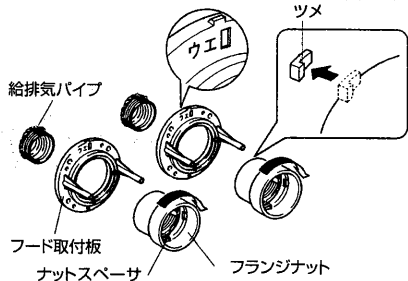

1. フランジナットのツメ (各4か所) をニッパーなどで切断する。
2. フード取付板をフランジナットで給排気パイプに締付け固定する。
●フード取付板「ウエ」印が上になるように取り付けてください。

各部の名称と位置関係

■壁掛2パイプ(φ100)取付ロスナイの場合

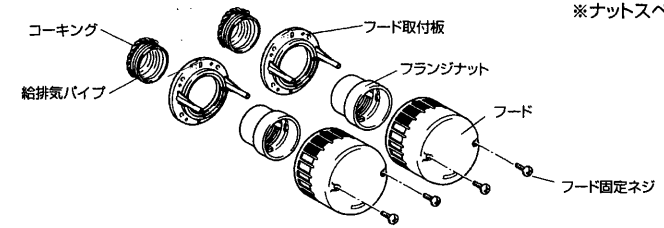

※ナットスペーサは使用しません。

■壁掛2パイプ(φ75)取付ロスナイの場合

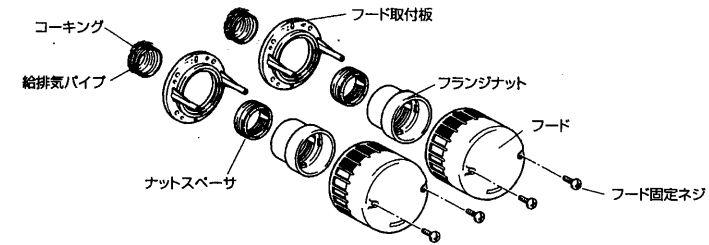

■壁掛2パイプ(φ65)取付ロスナイの場合

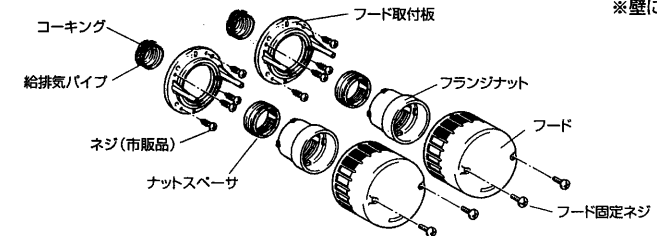

※壁にネジ止め

■ダクト用ロスナイの場合

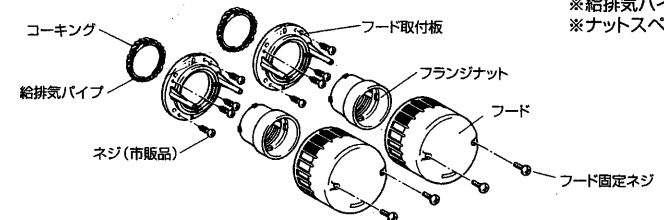

※壁にネジ止め
※給排気パイプは壁厚寸法で切断
※ナットスペーサは使用しません。

外形寸法図 (P-50CVPは裏面をご覧ください。)

P-100CVP

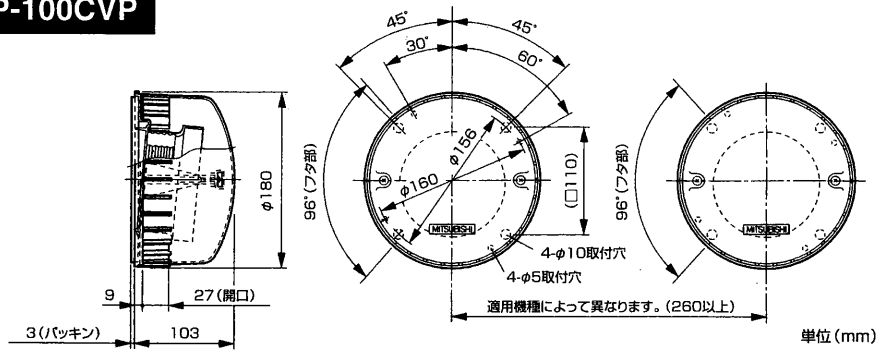

室外フードを取りつけるまえに

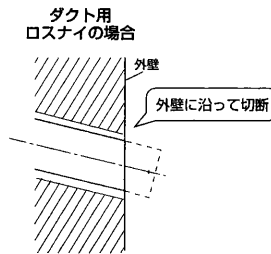
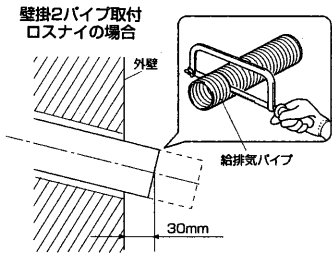

給排気パイプを左図のように取りつけます。
●詳細はロスナイ本体の取付工事説明書に従ってください。

パイプの種類によって取付方法が異なります。
以下の表でパイプの種類を確認のうえ、それぞれの施工方法に従って施工してください。

表 適用パイプ

適用機種 (ロスナイ本体)	適用パイプ
壁掛2パイプ取付ロスナイ	本体に付属の給排気パイプ (φ100、φ75、φ65)
ダクト用ロスナイ (天井埋込形、中間取付形)	塩化ビニル管 (市販品) ・4番管 (φ100) ・VP管・VU管 ・内径基準薄肉管

3

壁掛2パイプ (φ65) 取付ロスナイの場合

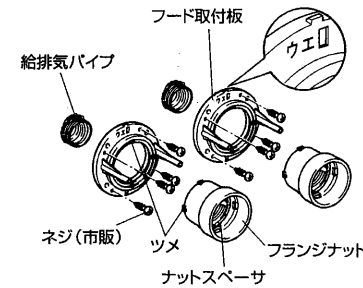

- フード取付板を壁に市販のネジ (M4×20) 4本で固定する。
●フード取付板「ウエ」印が上になるように取付けてください。
●コンクリート壁の場合は、コンクリートビスなどで固定してください。
- ナットスペーサ・フランジナットをフード取付板に締付け確実に取付ける。
- フード取付板のツメ部にフランジナットのツメ部をはめ込み確実に固定する。

ダクト用ロスナイの場合

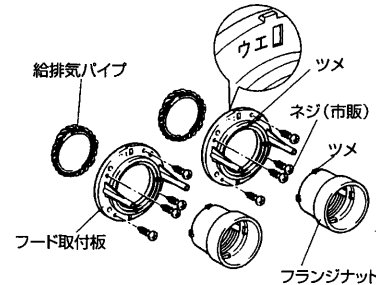

- フード取付板を壁に市販のネジ (M4×20) 4本で固定する。
●フード取付板の「ウエ」印が上になるよう取付けてください。
●コンクリート壁の場合は、コンクリートビスなどで固定してください。
- フランジナットに取付けてあるナットスペーサを取りはずす。
●ナットスペーサは使用しません。
- フード取付板のツメ部にフランジナットのツメ部をはめ込み確実に固定する。

4

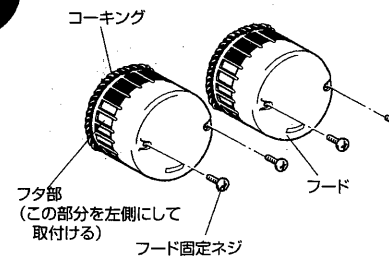

- フード取付方向を確認してフード固定ネジで固定する。

お願い
図のようにフタ部がそれぞれ左側に来ていることを確認してください。
(給気と排気が混ざり有効な換気ができなくなります。)

- 取付後フードの全周を市販のコーキング剤で埋めて雨水の浸入を防止する。

三菱電機株式会社

中津川製作所 〒508-8666 岐阜県中津川市駒場町1番3号 電話0573-66-2111

この説明書は、再生紙を使用しています。