

**(居間・事務所・店舗用)**

**三菱ダクト用換気扇 (24時間換気機能付 DCブラシレスモーター搭載/定風量タイプ)**

グリルタイプ	インテリア格子タイプ (-Cタイプ)	スリットインテリアタイプ (-Xタイプ)	フラットインテリアタイプ (-FPタイプ)
形名	VD-18ZVX5-C VD-20ZVX5-C	VD-18ZVX5-X VD-20ZVX5-X	VD-18ZVX5-FP VD-20ZVX5-FP

**据付説明書**

**販売店・工事店様用**

据付けを始める前にこの説明書をよくお読みになり、正しく安全に据付けてください。

別冊の「取扱説明書」はお客様用です。必ずお渡しください。

■据付け、壁穴工事はお買上げの販売店・工事店様が実施してください。

■電気工事は電気工事士の方が実施してください。

■この製品は、居間・事務所・店舗の天井に据付けてください。それ以外の用途には使用しないでください。故障の原因となります。

■形名によって据付け方法が異なりますので、据付け前に形名をご確認ください。

■この製品には市販の埋込スイッチ、またはシステム部材のコントロールスイッチが必要です。その他屋外フードなどは三菱換気送風機総合カタログをご確認の上、別途ご用意ください。

■電子式スイッチ (半導体制御による速調・温度・湿度・タイマースイッチなど) やホテルスイッチをご使用の場合は組合せ上、不具合の発生するおそれがありますので、ご使用の際はあらかじめご確認ください。

■接続ダクトは外形寸法図に示すダクト径の塩化ビニル管・アルミフレキシブルダクト・銅板管のいずれかをご用意ください。



**1.安全のために必ず守ること**

誤った取扱いをしたときに生じる危険とその程度を、次の表示で区分して説明しています。

<b>警告</b>	誤った取扱いをしたときに、死亡や重傷などに結びつく可能性のあるもの	<b>注意</b>	誤った取扱いをしたときに、軽傷または家屋・家財などの物的損害に結びつくもの
-----------	-----------------------------------	-----------	---------------------------------------

本文中や本体に使われている図記号の意味は次のとおりです。

禁止	水ぬれ禁止	分解禁止	浴室での使用禁止	感電注意	指示に従う
----	-------	------	----------	------	-------

<b>警告</b>	
<p><b>禁止</b></p> <ul style="list-style-type: none"> <li>●ガス漏れに気付いたときは、換気扇のスイッチの入・切をしない 爆発・引火の原因。</li> <li>●製品に直接水やお湯、かび取り剤などをかけない ショート・感電の原因。</li> <li>●改造や工具を必要とする分解はしない 火災・感電・けがの原因。 分解・修理は修理技術者のいる販売店または当社のお客さま相談窓口にご相談ください。</li> </ul>	<p><b>感電注意</b></p> <ul style="list-style-type: none"> <li>●電気工事の際、裸線に接触しない 感電の原因。</li> <li>●交流100Vを使用する 直流や交流100V以外を使用すると感電の原因。</li> <li>●メタルラス張り、ワイヤラス張り、または金属板張りの木造の造営物に金属製ダクトが貫通する場合、金属ダクトとメタルラス、ワイヤラス、金属板とが電気的に接触しないよう据付ける 漏電した場合発火の原因。</li> </ul>

<b>注意</b>	
<p><b>禁止</b></p> <ul style="list-style-type: none"> <li>●直接炎のあたるおそれのある場所や有機溶剤・可燃性ガスのある場所には据付けられない 火災の原因。</li> <li>●台所・厨房・飲食店など、熱気や油煙が発生する場所には据付けられない 本体・部品の落下によるけがの原因。</li> <li>●中性洗剤以外の洗剤・殺菌剤・消毒剤を頻繁に使用する場所には据付けられない 本体・部品の落下によるけがの原因。</li> </ul>	<p><b>指示に従う</b></p> <ul style="list-style-type: none"> <li>●据付けの際は必ず手袋を着用する けがの原因。</li> <li>●本体の据付けは十分強度のあるところを選んで確実に行う 落下によるけがの原因。</li> <li>●部品の据付けは確実に 落下によるけがの原因。</li> <li>●電気工事は電気設備技術基準や内線規程に従って安全・確実に 接続不良や誤った電気工事は感電・火災の原因。</li> </ul>

**2.据付け前のお願い**

**注意**

- 台所・厨房・飲食店など、熱気や油煙が発生する場所には据付けられない  
本体・部品の落下によるけがの原因。
- 中性洗剤以外の洗剤・殺菌剤・消毒剤を頻繁に使用する場所には据付けられない  
本体・部品の落下によるけがの原因。

**据付けにあたって**

- ダクト用システム部材の使用については、地区により異なった規制を受ける場合がありますので、あらかじめ所轄の官公庁 (特に消防署) にご相談ください。
- 高温 (40℃以上) になるところには据付けしないでください。早期故障の原因となります。
- 効果的な換気を行うために給気口を設けてください。

- 傾斜天井には据付けしないでください。シャッター開閉不良、振動、異常音の原因となります。
- 製品上部を断熱材などで覆わないでください。早期故障の原因となります。
- 同梱されているダクト接続口を使用してください。風量低下や異常音発生の原因となります。

**据付位置**

- グリルを取りはずしやすくするためグリル側面と部屋の壁面が150mm以上離れる位置に製品を据付けてください。

**天井・ダクト工事**

- 天井材は、振動・共鳴音防止のため強度のあるものをご使用ください。
- 排気ダクトは雨水の浸入やドレン水の逆流を防ぐため屋外に向けて1/100以上の下り勾配をつけてください。
- 次のようなダクト工事はしないでください。風量低下や異常音発生の原因となります。
  - 極端な曲げ
  - 多数の曲げ
  - ダクト接続口のすぐそばでの曲げ
  - しぼり
- 天井金具を使用する場合、製品の着脱には天井裏での作業が必要です。天井裏での作業ができるよう製品の近くに点検口を設けてください。点検口がない場合、製品取替えなどで天井などを壊す費用は、お客様のご負担となります。

**3.外形寸法図**

【付属部品】ネジ…9本

■VD-18ZVX5-C (-X, -FP)

※形名末尾はグリルの種類です。 ※図は-Cタイプです。

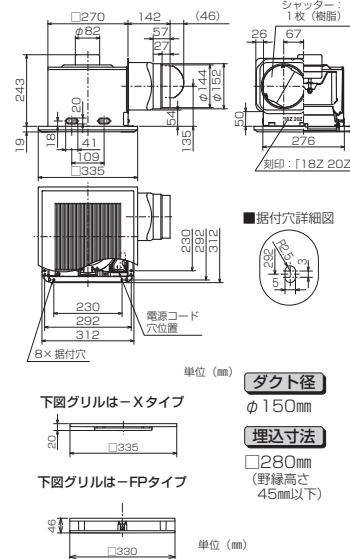

■VD-20ZVX5-C (-X, -FP)

※形名末尾はグリルの種類です。 ※図は-Cタイプです。

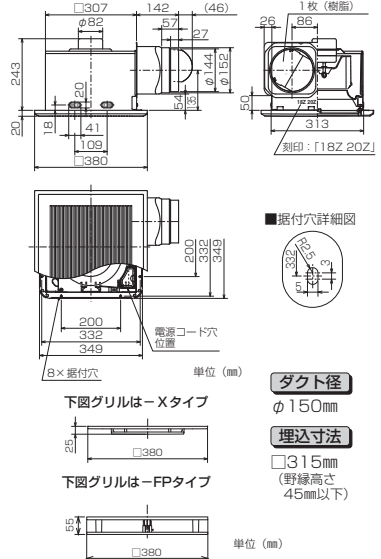

**4.据付方法**

**1 据付け前の準備**

据付位置・壁排気穴位置を決め、市販の吊りボルト (M8) を4本埋め込む。(右図参照)

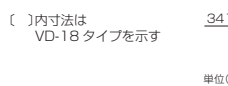

**2 ダクト工事**

壁排気穴から本体のダクト接続口までダクト配管する。  
●ダクトはダクト接続口に力が加わらないよう天井より吊る。(力が加わるとシャッター開閉不良、風漏れの原因となります)

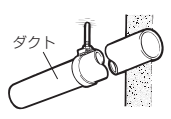

**3 本体を吊る (野線を使用する場合は野線に据付ける場合を参照)**

ダクト接続口が同梱されていますので下記作業を始める前に本体に取付けてください。

- 本体の穴とダクト接続口の内側のツメおよび、本体の立上り部とダクト接続口の引掛部がはまり込むように本体とダクト接続口を接続する。

**お願い**

- 複数台を同時に据付ける場合は、「3.外形寸法図」に示すダクト接続口の刻印・シャッター仕様」に注意し、ダクト接続口を間違えないよう使用してください。

天井金具P-08TK (別売システム部材) を据付ける。

- 天井金具を本体に引掛けて内側から取付ネジで固定する。

**お願い**

- 端子カバーを開いた状態で取付ネジで固定してください。

## 4. 据付方法 ③ 本体を吊る つづき

本体を水平にし、天吊金具を吊りボルトに据付ける。  
● ナットがゆるまないよう市販品のワッシャー・ナットにて確実に固定する。

### お願い

- 羽根を持って本体の据付けを行わないでください。(本体に羽根があたり、異常音の発生や羽根破損の原因となります)
- 下側のナットには緩み防止機能付ナットの使用や接着剤・緩み防止剤などにより緩み止めを施してください。

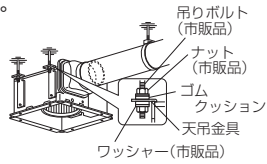

ダクト接続口とダクトを接続する。

- 塩化ビニル管と接続する場合、ダクト方向の微調整が可能です。(全方向7°)
- 風漏れのないよう市販のアルミテープなどでダクト接続部をテーピングする。

### お願い

- ダクト接続口に無理な力加わらないよう注意してください。(無理な力加わるとシャッター開閉不良や風漏れの原因となります)

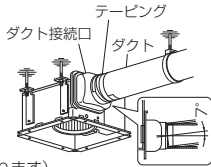

## ネジでダクトを接続する場合

- (1) 図のように矢印から水平に70mmの位置に市販のドリルネジで固定する。スパイラルダクトでハゼ部が上記70mmの位置にくる場合は、矢印から水平に60mmの位置に固定する。
- ドリルネジの長さはダクトの種類に合わせ、右表を参照してください。シャッター開閉や固定不良の原因となります。
- (2) 風漏れのないよう市販のアルミテープなどでネジの頭をテーピングする。

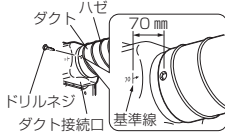

ダクト外径(φ)	ダクト外径(φ) 150の場合	155-160	165(VP管等)
ネジ 長さ	10	13	19

別冊の「据付説明書 ④ 電気工事」へ つづく

## 野縁に据付ける場合 野縁の強度が十分でない場合は天吊金具を併用する

### (1) 野縁組立

- 図のように天井の野縁と補助野縁で据付枠を組む。(野縁高さを45mm以上で据付けると、シャッター開閉不良、異常音の原因となります)

### お願い

- 天井がたわまないように、十分強度のある野縁に据付けてください。
- 野縁を組立てる際は、据付穴のピッチと据付穴の詳細図をご確認ください。B寸法が大きいと、木ネジが垂直に打てなくなり、野縁の割れによる固定不具合が発生します。

### (2) ダクト接続口の固定

- ダクト接続口をダクトに差し込み、野縁の角の直角に合わせ、すき間がないよう付属の木ネジ1本で仮固定する。「A」印の穴を使用)
- 塩化ビニル管と接続する場合、ダクト方向の微調整が可能です。(全方向7°)

### お願い

- 複数台を同時に据付ける場合は、「3. 外形寸法図」に示す刻印・シャッター仕様のダクト接続口を間違えないように使用してください。

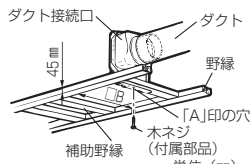

形名	B寸法
VD-18タイプ	280
VD-20タイプ	315

### 本体の差し込み

- 本体の穴とダクト接続口の内側のツメおよび本体の立上り部とダクト接続口の引掛部がはまり込むように本体とダクト接続口を接続する。

### お願い

- 羽根を持って本体の据付けを行わないでください。(本体に羽根があたり、異常音の発生や羽根破損の原因となります)

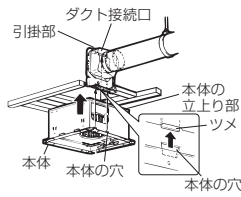

### 本体の固定

- (1) 本体がダクト接続口に密着していることを確認してから、付属の木ネジ8本で本体をすき間のないようにしっかり固定する。(すき間があると風漏れの原因となります)
- (2) ダクト接続口を仮固定している木ネジ1本を締め付ける。
- (3) 風漏れのないよう市販のアルミテープなどでダクト接続部をテーピングする。

### お願い

- ダクト接続をネジで行う場合はネジでダクトを接続する場合を参照してください。

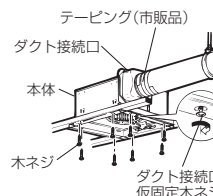

別冊の「据付説明書 ④ 電気工事」へ つづく

## 5 軽量鉄骨を組む

軽量鉄骨と開口部補強用のCチャンネルで内寸がB寸法になるよう据付枠を組む。

形名	B寸法
VD-18タイプ	280
VD-20タイプ	315

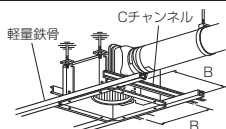

## 6 本体の固定 (メンテナンスができるよう固定)

### 軽量鉄骨がダクト配管と平行な場合

本体内部のリップ(4か所)を利用し、市販のドリルネジ4本で本体を軽量鉄骨に固定する。

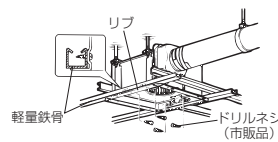

### 軽量鉄骨がダクト配管と垂直な場合

本体フランジ部の据付穴を利用し、市販のドリルネジ4本で本体を軽量鉄骨に固定する。

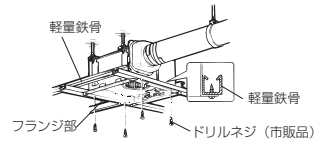

## 7 天井材を張る

### 本体を軽量鉄骨に据付ける場合

- (1) 天井材を張る。
- (2) 本体の内寸法に合わせ、天井材に角穴を開ける。

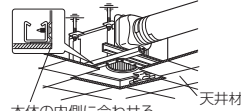

### お願い

- 本体固定の際は本体と天井のすき間のないように固定してください。(すき間があると風漏れの原因となります)
- 天井材の厚さは25mm以下で据付けてください。(グリルが天井材に密着しない場合があります)

### 本体を野縁に据付ける場合

- (1) 天井材を張る。
- (2) 本体のフランジ部分と天井材とは必ず2~3mmのすき間があくよう角穴をあける。

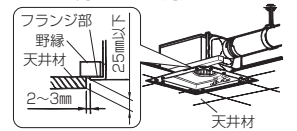

## 8 グリルの据付け

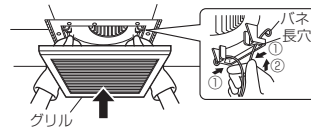

- (1) グリルのパネを指先で編め長穴に差し込む。パネは本体側へ片側ずつ差し込むとスムーズに据付けられます。
- (2) 手を放し軽くグリルを押し上げ天井材に密着させる。

### ■フラットインテリア (-FP) グリルの場合 (VD-18ZX5-FPIは除く)

- パネを長穴に差し込む前に、落下防止チェーンのフックを、本体の端子カバー近くの穴に引掛ける。

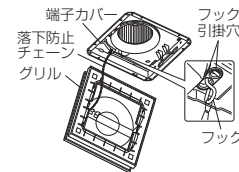

## グリルの調整

### インテリア格子グリル (-Cタイプ) の方向を変更する場合

…天井材に合わせてグリルの方向を変更できます。

- (1) マイナスドライバーの先端でパネ固定ピースを矢印①の方向に押し、グリルから抜き取りパネをはずす。
- (2) パネの位置を90°変更して据付け、パネをパネ固定ピースで固定する。

### お願い

- パネ固定ピースは「バチン」と音がするまで挿入して、抜けないことを確認してください。

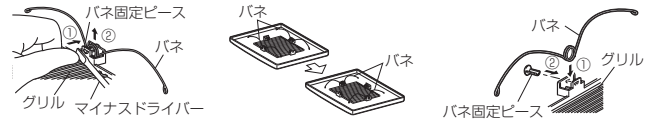

## 5. 試運転およびお客様への説明

- コントロールスイッチがある場合は、切/入、急速/強/弱切り替えが正しくできるか確認してください。
- 異常な音や振動がないか確認してください。

### ※お知らせ

- 電源投入後、羽根が回転を始めるまでに2秒程度かかります。 ※運転が安定するまでに数十秒かかります。
- 定風量換気運転中(「強」または「弱」運転中)は運転音に変化がありますが、これは換気風量を適正に確保するための自動制御によるものであり異常ではありません。

### お客様への説明

別冊の取扱説明書に従って、正しい使い方をお客様、発注者(オーナー、ゼネコン)または管理者に説明してください。

## 6. 修理を依頼する前に

■試運転時に、次のような症状があれば点検してください。

こんなとき	原因	点検・処置
電源スイッチを入れても羽根が回転しない 急速/強/弱のどれかが動かない	分電盤のブレーカーが「切」になっている  正しく結線されていない	ブレーカーを「入」にする  結線を確認する(スイッチ部/電源線接続部) ※換気扇にAC100Vが供給されていることを確認する ※別冊の「据付説明書 ④ 電気工事」の結線図、電圧チェック表を確認する 特に弱、急速運転をご使用される場合は結線間違いにご注意ください。
運転中に異常な音や振動がする	本体・グリルが確実に据付けられていない 羽根・グリルに異物が付着している 本体の固定(天吊金具・ネジ止め)が弱い 換気風路の抵抗が大きい(ガラリ・アンダーカット) 換気風路の抵抗が大きい(ダクト配管) 換気風路の抵抗が大きい(屋外フード)	正しく据付け直す 異物を取り除く 本体の固定を確認する ガラリ・アンダーカットを開けて給気する ダクトのつづれ、急な曲がりやを修正する 屋外フードのほこりを清掃する(特にリフォーム時)

三菱電機株式会社

中津川製作所 〒508-8666 岐阜県中津川市駒増町1番3号



(居間・事務所・店舗用)

三菱ダクト用換気扇 (24時間換気機能付 DCブラシレスモーター搭載/定風量タイプ)

グリルタイプ	インテリア格子タイプ (-Cタイプ)	スリットインテリアタイプ (-Xタイプ)	フラットインテリアタイプ (-FPタイプ)
形名	VD-18ZVX5-C VD-20ZVX5-C	VD-18ZVX5-X VD-20ZVX5-X	VD-18ZVX5-FP VD-20ZVX5-FP

据付説明書

販売店・工事店様用

4. 据付方法 ③ 本体を吊る つづき

4 電気工事

電線同士の接続や接地工事を行う場合は電気工事士の方が「電気設備に関する技術基準を定める省令 (および同解説)」および「内線規程」に従い実施してください。

■結線図 (太線部分を結線する)

お願い

- 結線間違いや異電圧印加などの誤結線を行いますとモーターや制御回路が故障します。誤結線によるモーターや制御回路故障の場合、サービス費用 (交換部品代含む) はお客様のご負担となりますので結線図を十分ご確認の上、結線してください。
- 結線図の ( ) 部分の接続部は市販のジョイントボックスに取めてください。

DCタイプ専用コントロールスイッチ (P-20SWV<sub>2</sub>、P-04SWLV<sub>2</sub>) を使用する場合

**風量3設定切替仕様**  
急速-強-弱

電源 AC100V 50/60Hz

● 適応コントロールスイッチ

風量切替	コントロールスイッチ	
	形名	定格
3設定切替	P-20SWV <sub>2</sub>	15A-AC300V
2設定切替	P-04SWLV <sub>2</sub>	

**風量2設定切替仕様**

強-弱	急速-弱	急速-強

電源 AC100V 50/60Hz

その他のコントロールスイッチを使用する場合

**風量3設定切替仕様**  
(1) 急速-強-弱

電源 AC100V 50/60Hz

● 適応コントロールスイッチ

風量切替	コントロールスイッチ	
	形名	定格
3設定切替 (1) 急速-強-弱	市販品	4A-AC300V
2設定切替 (2) 強-弱 (3) 急速-弱 (4) 急速-強	P-04SWLV <sub>2</sub>	4A-AC300V
単一設定 (5) 弱 (6) 強 (7) 急速	P-10SWLV <sub>2</sub>	4A-AC300V

● コントロールスイッチ (ランプ付) の仕様により、「急速」「強」「弱」切替でランプの点灯が薄くなったり、ちらついたりすることがありますが異常ではありません。

**風量2設定切替仕様**

(2) 強-弱	(3) 急速-弱	(4) 急速-強

電源 AC100V 50/60Hz

**単一風量設定仕様**

(5) 弱	(6) 強	(7) 急速

電源 AC100V 50/60Hz

■複数台運転について

- コントロールスイッチ 1個で換気扇を複数台運転させる場合、下記の指定台数を超えないでください。換気扇の突入電流によりコントロールスイッチが故障する原因となります。

DCタイプ専用コントロールスイッチ (P-20SWV<sub>2</sub>、P-04SWLV<sub>2</sub>) を使用する場合

- コントロールスイッチ 1個で運転できるDCブラシレスモーター搭載ダクト用換気扇の台数は3台までです。

その他のコントロールスイッチを使用する場合

■コントロールスイッチ (ランプ付き) の使用について

- 定格4A-AC300V仕様のコントロールスイッチ 1個で運転できるDCブラシレスモーター搭載ダクト用換気扇の台数は1台です。

■コントロールスイッチ (ランプ無し) の使用について

- 定格15A-AC300V仕様のコントロールスイッチ 1個で運転できるDCブラシレスモーター搭載ダクト用換気扇の台数は3台までです。

■結線の前に

お願い

- 市販のコントロールスイッチで24時間換気運転の場合は、スイッチを容易に停止されない工夫が必要です。
- 電源電線の外被は70mm以上皮むきしてください。
- 電線被ふきは10mm皮むきしてください。端子カバーに刻印されている皮むき寸法図に合わせて皮むきすると便利です。(10mm以上むくと漏電の原因となります)

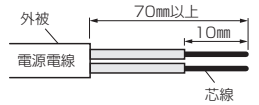

- より線を結線する場合は、棒状圧着端子 (市販品) をより線に取付けてから速結端子に確実に差し込んでください。
- 電源電線は、接続部にかが加わらないよう本体付近で約150mmたるませて、本体上部のモーターに接触しないようにしてください。
- アース工事の際は、単線の1.6またはより線の1.25mm<sup>2</sup>をご使用ください。(圧着工具は日本圧着端子製YHT-2210をご使用ください)

●電圧チェック表

- 線間電圧が右記の電圧であることを確認してください。

電源	測定部				運転状態
	急速	24時間換気 (強-急速)*	共通-急速 (強-急速)*	共通-強	
切	—	—	0	0	切
入	入	強	100	100	0
入	入	弱	100	100	100
入	切	強	0	100	0
入	切	弱	0	100	100

線間電圧 (V)



警告

- 電気工事の際、裸線に接触しない感電の原因。

●電気配線の識別

- 電気結線を間違えるとモーターや制御回路が故障します。
- 正しく結線するために、電気工事の際、各電源電線を識別できるようにしてください。

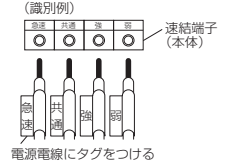

■結線方法

1. 本体上部のゴムプッシュより電源電線 (屋内配線VVFケーブルφ1.6またはφ2) を通す。
2. 端子カバーの取手部に指を掛け下に引いて端子カバーを開け、速結端子に皮むきした芯線を確実に奥まで差し込む。(下図参照)
3. 端子カバーを元どおり取付ける。「パチン」と音がするまで押し込み、端子カバーが引掛部に確実に固定されていることを確認する。

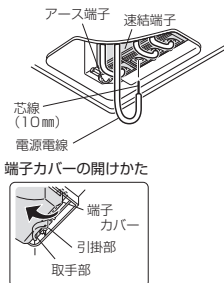

●電源電線をはずす場合

- マイナスドライバーで速結端子のはずしボタンをまっすぐ押しながら電源電線を引いてはずしてください。

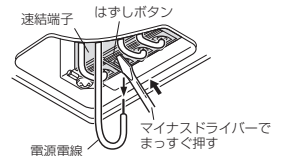

本体を軽量鉄骨に据付ける場合

別冊の「据付説明書 ⑤ 軽量鉄骨を組む」へ つづく

本体を野縁に据付ける場合

別冊の「据付説明書 ⑦ 天井材を張る」へ つづく