

# MITSUBISHI

## 三菱有圧換気扇用 排気形スリムタイプウェザーカバー 排気形スリム防火タイプウェザーカバー

### 取付・取扱説明書

ウェザーカバー形名		材質
スリム	UW-20TL UW-20TLGR UW-20TLBR UW-25TL UW-25TLGR UW-25TLBR UW-30TL UW-30TLGR UW-30TLBR	SGC
	UW-20SL UW-25SL UW-30SL	SUS304
	UW-20TDH UW-20TDHG UW-20TDHB UW-25TDH UW-25TDHG UW-25TDHB UW-30TDH UW-30TDHG UW-30TDHB UW-20DHC UW-20DHC G UW-20DHC B UW-25DHC UW-25DHC G UW-25DHC B UW-30DHC UW-30DHC G UW-30DHC B UW-20DHM UW-20DHM G UW-20DHM B UW-25DHM UW-25DHM G UW-25DHM B UW-30DHM UW-30DHM G UW-30DHM B UW-20DHC M UW-20DHC M G UW-20DHC M B UW-25DHC M UW-25DHC M B UW-30DHC M UW-30DHC M G UW-30DHC M B	SGC
UW-20SDH UW-25SDH UW-30SDH UW-20SDHC UW-25SDHC UW-30SDHC UW-20SDHM UW-25SDHM UW-30SDHM UW-20SDHCM UW-25SDHCM UW-30SDHCM	SUS304	
別売部品	防虫網 ULM-20 ULM-25 ULM-30	SUS304
	防鳥網 ULB-20 ULB-25 ULB-30	
	防虫網 UDHM-20 UDHM-25 UDHM-30	
	防鳥網 UDHB-20 UDHB-25 UDHB-30	

### 外形寸法

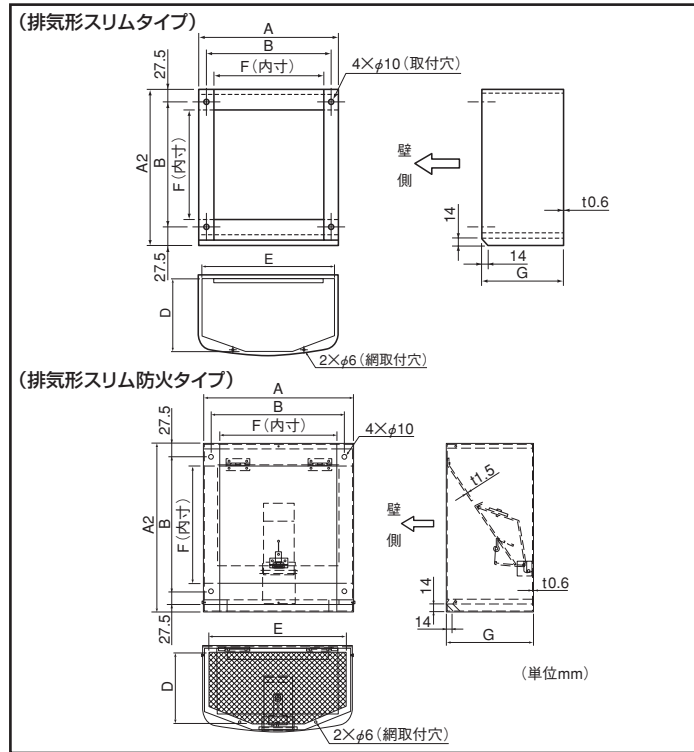

#### ご使用になるお客様へ

- 取付工事は工事店へご依頼ください
- この取扱説明書はよくお読みになり大切に保存してください。

#### 取付工事店様へ

- 取付工事前に、必ずこの取付・取扱説明書をお読みください。
- 工事終了後は必ずこの説明書を、ご使用になるお客さまへお渡しください。

### 各部名称

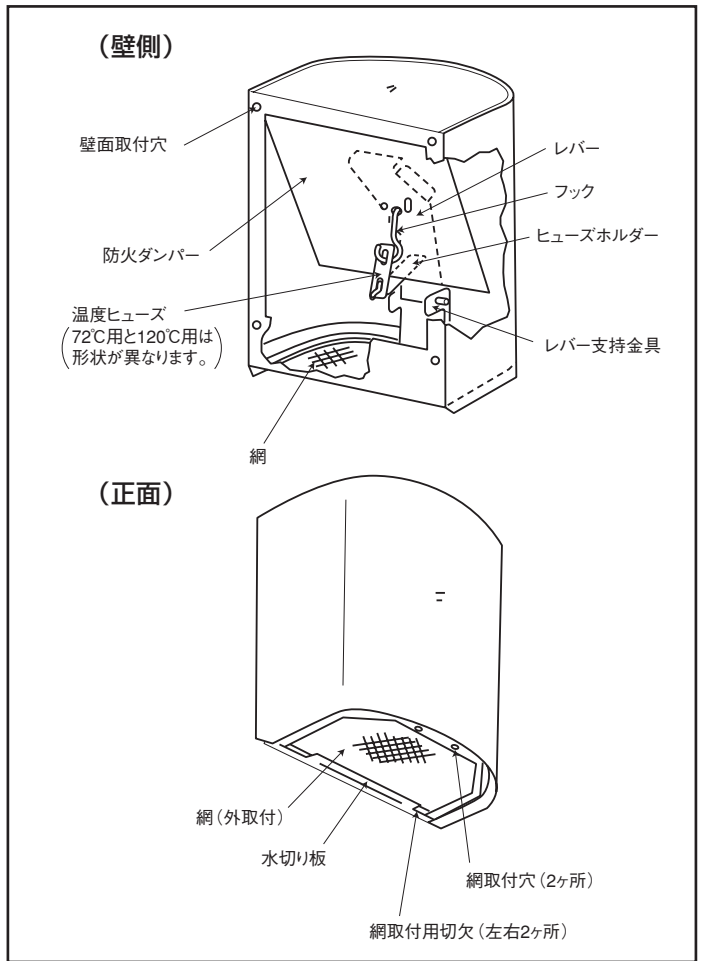

形名	材料	表面色	別売部品
UW-〇〇TL	SGC (亜鉛メッキ鋼板)	アイボリ (マンセル 7.65Y7.6/0.7)	ULB-〇〇 : 防鳥網 エキスバンドメタル 10×21×0.8mm ULM-〇〇 : 防虫網 エキスバンドメタル 3×4.5×0.4mm (網目10メッシュ相当)
UW-〇〇TLGR		グレイ (マンセル N-6)	
UW-〇〇TLBR		ブラウン (マンセル 7.5R3/6)	
UW-〇〇SL	SUS304 (ステンレス)	ステンレス地金色 (ツヤなし)	

形名	材料	表面色	標準装備	付属品	付属品材料
UW-〇〇TDH(M)	SGC (亜鉛メッキ鋼板)	アイボリ (マンセル 7.65Y7.6/0.7)	防鳥網 エキスバンドメタル 10×21×0.8mm 防虫網 エキスバンドメタル 3×4.5×0.4mm (網目10メッシュ相当)	72℃温度ヒューズ	リン青銅
UW-〇〇TDHC(M)				120℃温度ヒューズ	
UW-〇〇TDH(M)G		グレイ (マンセル N-6)		72℃温度ヒューズ	
UW-〇〇TDHC(M)G				120℃温度ヒューズ	
UW-〇〇TDH(M)B				72℃温度ヒューズ	
UW-〇〇TDHC(M)B	120℃温度ヒューズ				
UW-〇〇SDH(M)	SUS304 (ステンレス)	ステンレス地金色 (ツヤなし)	72℃温度ヒューズ	72℃温度ヒューズ	
UW-〇〇SDHC(M)			120℃温度ヒューズ	120℃温度ヒューズ	

### 変化寸法表



適用有圧換気扇	形名				外形寸法 (mm)							重量 (kg)
	鋼板		ステンレス		A	A2	B	D	E	F	G	
20cm	UW-20TL (GR) (BR)	UW-20TDH (C) (M) (G) (B)	UW-20SL	UW-20SDH (C) (M)	315	349	280	148	284	245	182	1.7 (3.3)
25cm	UW-25TL (GR) (BR)	UW-25TDH (C) (M) (G) (B)	UW-25SL	UW-25SDH (C) (M)	365	399	330	173	334	295	207	2.2 (4.4)
30cm	UW-30TL (GR) (BR)	UW-30TDH (C) (M) (G) (B)	UW-30SL	UW-30SDH (C) (M)	415	449	380	204	384	345	238	2.7 (5.9)

※形名末尾 C………厨房等高温場所用 (120℃) 温度ヒューズ付 M…防虫網付 (標準的には防鳥網付)

※ ( ) 内重量は、防火タイプ

## 警告表示の記号と意味

表示と意味は、次のとおりとなっています。

	<b>警告</b>	誤った取扱いをしたときに、死亡や重傷に結びつく可能性があるもの。
	<b>注意</b>	誤った取扱いをしたときに、傷害または家屋、家財等の損害に結びつくもの。
		安全確保のために、必ず実施する事柄。

## 取付方法

### 壁穴およびボルト寸法

下図を参照し壁穴をあけ、取付ボルトを用意してください。

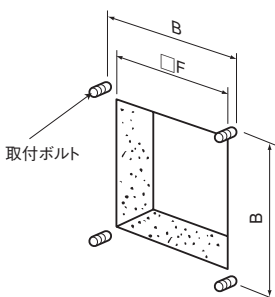

単位 (mm)

タイプ	B	F	ボルト寸法
UW 20T (S) DH	280	245	M8
UW 25T (S) DH	330	295	M8
UW 30T (S) DH	380	345	M8

注意：ボルトの飛び出し寸法は20mm程度が目安です。

### ウェザーカバーの取付け

(防火タイプの場合は、ダンパーを閉じて取付けてください)

ウェザーカバー取付穴へボルトを差込み、内部よりナットを締め付け外部より雨水浸入の恐れのある部分を、市販のコーキングまたは、シーリング材でコーキングまたは、シーリングします。(ナットの締付けには先端外径30mm以下のラチェットスパナをご使用ください。)

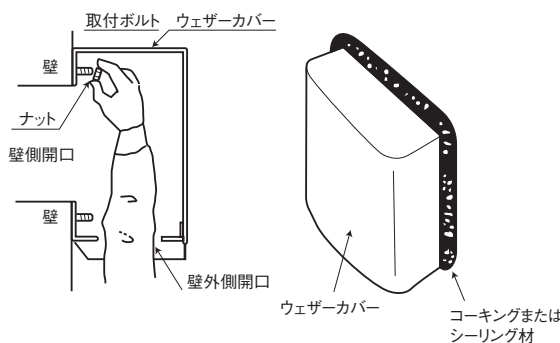

## 取扱／取付工事説明

# 安全のためお守りください

ご使用にあたって、又、取付工事を安全に行うため、次の点はお守りください。

### 警告

#### 燃焼設備の給排気には使用しない(防火タイプのみ)

本製品は密閉または半密閉の燃焼設備(給湯器、風呂釜など)の給気ダクトに使用できません。誤動作により、ダンパーが閉じて排ガスが室内に逆流し、一酸化炭素中毒を起すことがあります。

**羽根やシャッターブレードをウェザーカバー内へ入れない**  
羽根が取付面より出張る給気換気扇又はシャッターと本製品は共締めできません。また防火機構の作動不良などの原因となるため、換気扇の羽根又は、開いた状態のシャッターブレード(羽根)の先端がウェザーカバーの内部へ入るような取付けはしないでください。

#### 防火ダンパーの取扱いに注意する(防火タイプのみ)

意図しないときに閉まったりしないよう、作業中には必ず防火ダンパーを手で押さえてください。手や指、腕をはさまれるとけがの原因になります。安定した足場を確保してください。

### 注意

#### 強い衝撃を与えない

変形し破損が生じると、機能を損ない正常な取付ができなくなるおそれがありますので、本製品に強い衝撃を与えないでください。

#### 低い位置へ取付けない

1.8m以下の高さに取付けないでください。有圧換気扇と組合せた場合、回転している羽根などに接触し、けがのおそれがあります。また、フードのカド部などに頭や胸などをぶつけてけがのおそれがありますので、人通りのある通路や壁面などへの設置には充分ご注意ください。

#### 可動する扉などへは取付けない(防火タイプのみ)

本製品を可動する扉などへ取付けないでください。扉の開閉の衝撃で内部部品が損傷、変形し、防火機能を損なうおそれがあります。

#### 物をのせない、踏み台にしない

本製品の上に物を置かないでください。また本製品を踏み台にしないでください。へこみや歪みが生じると機能を損なうおそれがあります、また落下などによってけがの原因となる場合があります。

#### 付属の温度ヒューズを取付けること(防火タイプのみ)

防火機構の作動不良の原因となりますので、必ず付属の温度ヒューズを取付けてください。また修理の際も必ず当社製の純正温度ヒューズを取付けてください。針金

や他製品の温度ヒューズは使わないでください。

#### 改造しない／適用サイズを守る

防雨機能を損なったり、防火機構の作動不良の原因となりますので、改造しないでください。適用サイズ以上の有圧換気扇、又は三菱有圧換気扇以外の換気装置との組み合わせのご使用の場合、異音や振動が発生するおそれがあります。事前に影響を充分ご検討のうえ、ご使用ください。

#### 強固な壁へ取付ける

強風などで破損のおそれがあるため、ウェザーカバーは強固な壁面へ規定の本数、サイズのステンレス製ボルト、ナットでしっかり固定してください。

M8ボルト・ナット 4本

#### 工事中の雨水浸入に気をつける

工事中の建物には思わぬ風の抜け道があり、ウェザーカバーの吹出口、給気口より屋内へ風雨が吹き込むおそれがあります。強い外風を伴う雨等が予想される場合には、風の抜け道をふさぐ等、雨水対策をご検討ください。

## お願い

#### 作業に適した服装で行う

ウェザーカバーは薄板金属製品であり、製品の構造上、やむをえず一部鋭利な箇所があります。作業中のけがを防ぐため、保護帽、長袖の作業服、安全靴、保護手袋を着用してください。

#### 排気用です

本製品は排気用に設計されています。降雨時に給気へ使用すると屋外の環境、給気条件によっては、屋内に雨水浸入の恐れがあります。

#### 次の環境では腐食のおそれがあります

河川、海岸地域や水海上の船舶施設、塩素等の腐食性ガスが発生する場所、屋内や屋根のヒサシの直下などホコリのたまる場所、また定期的に手入れがなされず汚れた状態がつづいた場合や、常時湿潤している場所などでは発錆腐食のおそれがあります。このような場所への取付はさけてください。

#### 点検しやすい場所へ

本製品のはたらきを保つためには、定期的な点検が必要です。本製品は点検しやすい場所に取付ください。

#### 壁面への取付前に点検を

壁面への取付前に本製品を点検し、ねじのゆるみその他異常のないことを、お確かめください。

#### 保管・保存は梱包のまま

内部に水が溜まり腐食したり、その他の悪影響が考えられますので、ウェザーカバーは梱包のまま正立させて、乾いた清浄な雰囲気のある場所へ保管・保存ください。

### レバーの取付け

(防火タイプのみ)

①同梱の部品「レバー」をウェザーカバー本体へ入れてください。(防火ダンパーは閉じてください)

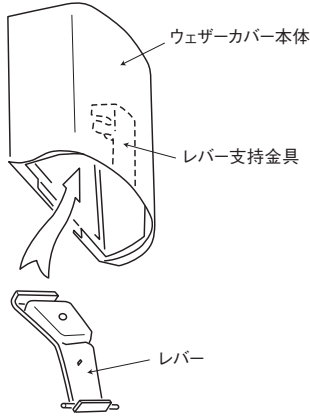

②レバーの軸をレバー支持金具のA穴とB溝へ通してください。

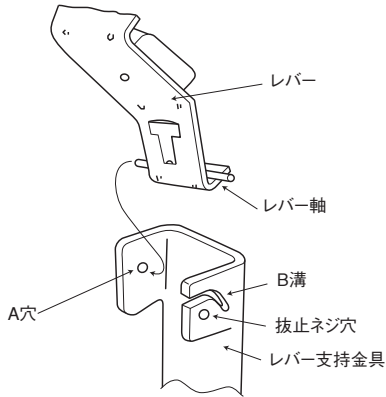

③抜止ネジを抜止ネジ穴へ短いドライバーを用いて締付けてください。

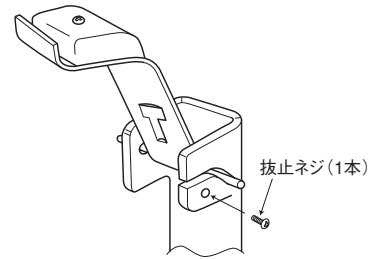

### 温度ヒューズの取付け (防火タイプのみ)

温度ヒューズは次のように取付けてください。  
(UW 20・25・30T(S)DH(M)の場合72℃用ヒューズ)

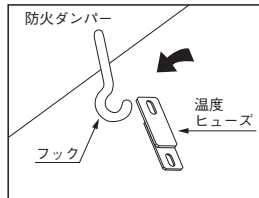

①防火ダンパーを支えたまま、フックへ温度ヒューズをひっかける。

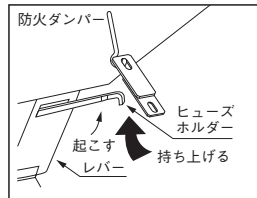

②防火ダンパーを支えたまま、レバーのヒューズホルダーを起し、温度ヒューズの長穴をヒューズホルダー先端にひっかける。

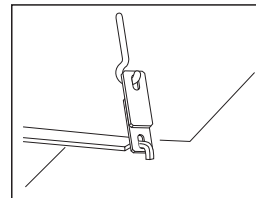

③防火ダンパーの下端をヒューズホルダーの上へ静かにのせてセット完了。

### 温度ヒューズの取付け (防火タイプのみ)

温度ヒューズは次のように取付けてください。  
(UW 20・25・30T(S)DHC(M)の場合120℃用ヒューズ)

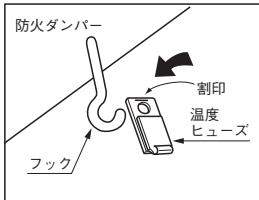

①防火ダンパーを支えたまま、フックへ温度ヒューズをひっかける。

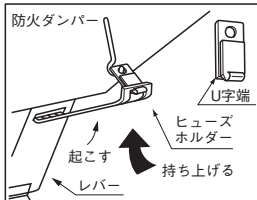

②防火ダンパーを支えたまま、レバーのヒューズホルダーを起し、温度ヒューズのU字端をヒューズホルダー先端にひっかける。

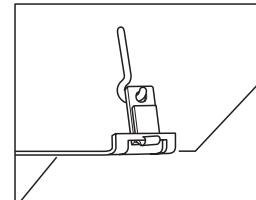

③防火ダンパーの下端をヒューズホルダーの上へ静かにのせてセット完了。

### 防虫(鳥)網の取付け (ULM・ULBタイプのみ)

①ウェザーカバー屋外側開口の網止め金具をペンチで45度程度に押し上げます。

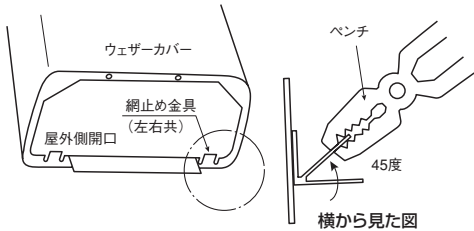

②防虫(鳥)網を屋外側開口より下図のように入れます。

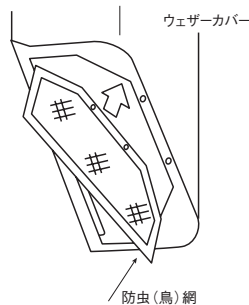

③網の取付リングを引張って網止め金具へ網端を差込み、もう一端をねじ止めします。(2ヶ所)

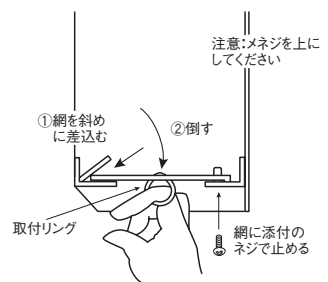

### 防虫(鳥)網の取付け (UDHM・UDHBタイプのみ)

①防虫(鳥)網/取付穴のない一端を水切りへのせる。

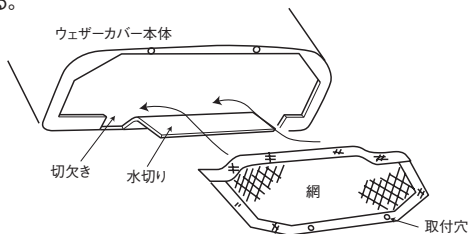

②網を切欠きへ差込む。

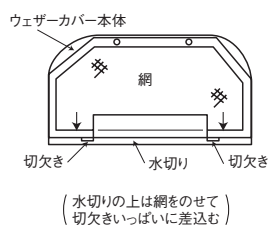

③取付ネジで締める。

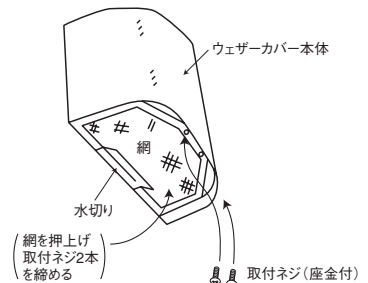

## 防火ダンパーの開放方法(屋内側より)

(防火タイプのみ)

※右図のような棒状工具をご用意ください。

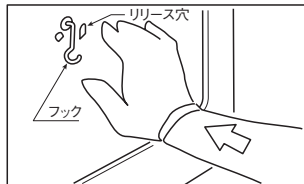
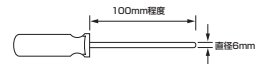

①ダンパーの下方を軽く押ししてください。開かない場合は②へ→



②工具の先端を防火ダンパーのリリース穴へやや下向きに差込む。



③工具を下方へつよく押し下げる。

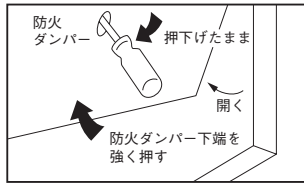

④工具を押し上げたまま防火ダンパーの下端をつよく押す。(開いたら、工具は抜く)

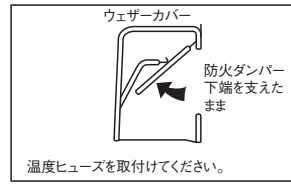

⑤温度ヒューズを取付けるまで、防火ダンパーを支えること。

### 試運転の実施

取付完了後、試運転は必ず行ってください。  
有圧扇を運転して、異常な振動や異音のないことをたしかめてください。

**ご使用にあたって** 日常のご使用にあたっては、次の点にご注意してください。

振動・音	●運転時に異常な振動や騒音の発生はないか。
損傷・さび	●外観に著しい錆はないか。大きなへこみ、歪みは見られないか。
ほこり	●ほこりや油脂で著しく汚損していないか。 (土やほこりの付着によって腐食のように見えることがあります)

- フードへ付着した汚れ、油脂は、中性洗剤を湿らせたやわらかい布でふきとってください。
- 網も、同様の処置を施してください。洗ったあとは、日陰で十分干してください。

**確認してください** 長い間ご使用の本製品は使用上支障がなくても、安全のため、点検・清掃時、各部の状態をご確認ください。

かたつき	●製品を取り付けたナットがゆるんでいませんか。
損傷・さび	●フードに、ひずみや異常な傷がありませんか。 ●網にさびはついていませんか。温度ヒューズに異常はありませんか。
ほこり	●フード内側にほこりが付着していませんか。

温度ヒューズに異常があれば、新品と交換(有償)してください。

### 内部の定期的な清掃と清掃方法

- ウェザーカバーの内部に油脂、ほこりなどが付着すると、サビ、腐食などの発生原因となります。3ヶ月を目安にウェザーカバー内部の清掃を販売店にご依頼ください。

### アフターサービス

- アフターサービスはお買い求めの販売店、もしくは当社支社、支店、サービスステーションへお申し付けください。

**注意** この製品は日本国内用ですので日本国外では使用できず、またアフターサービスもできません。

This appliance is designed for use in Japan only and can not be used in any other country.  
No servicing is available outside of Japan.

## お問合せ先(住所及び電話番号は変更になることがあります。)

北日本支社	〒984-0042 仙台市若林区大和町2-18-23	(022) 238-1761
北海道支店	〒004-0041 札幌市厚別区大谷地東2-12-18	(011) 890-7515
東京機電支社	〒108-0022 東京都港区海岸3-19-22	(03) 3454-5511
中部支社	〒461-8675 名古屋市東区矢田南5-1-14	(052) 722-7602
北陸支店	〒920-0811 金沢市小坂町北255	(076) 252-9519
関西機電支社	〒531-0076 大阪市北区大淀中1-4-13	(06) 6454-0281
中四国支社	〒732-0802 広島市南区大州4-3-26	(082) 285-2111
四国支店	〒760-0072 高松市花園町1-9-38	(087) 831-3186
九州支社	〒812-0007 福岡市博多区東比恵3-12-16	(092) 483-8208

**三菱電機システムサービス株式会社**

〒154-8520 東京都世田谷区太子堂4-1-1 (キャロットタワー20F)