

MITSUBISHI

三菱有圧換気扇用 排気形 防火タイプウェザーカバー

排気形 防火タイプ（防鳥網付） ウェザーカバー形名	材 質	温度ヒューズ
W-95SDA-A W-105SDA-A	SUS304-2B	72℃用
W-95TDA-A W-105TDA-A	SGC	
W-95SDAC-A W-105SDAC-A	SUS304-2B	120℃用
W-95TDAC-A W-105TDAC-A	SGC	

排気形 防火タイプ（防虫網付） ウェザーカバー形名	材 質	温度ヒューズ
W-95SDAM-A W-105SDAM-A	SUS304-2B	72℃用
W-95TDAM-A W-105TDAM-A	SGC	
W-95SDACM-A W-105SDACM-A	SUS304-2B	120℃用
W-95TDACM-A W-105TDACM-A	SGC	

取付・取扱説明書

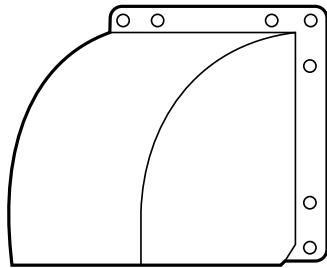

目 次

●警告表示の記号と意味	2
[取扱説明]	2
●安全のためお守りください	
●ご使用にあたって	
●内部の定期的な清掃を	
●アフターサービス	
[取付工事説明]	3
●安全のためお守りください	
[各部の名称] [仕様] [外形寸法] (排気形)	4
[外壁面への取付例]	5
●取付施工上のご注意	
●防火ダンパーの開放方法	6
●温度ヒューズの取付	
●試験運転の実施	
●製品取付前のお願い	
[点検・清掃の方法]	7
●点検・清掃の仕方	
●網、温度ヒューズの取付、取外	
●確認してください	8
●清掃方法	
●錆取りの方法	
●温度ヒューズのお求めなど	
[お問合せ先]	8





ご使用になるお客様へ

- 取付工事は工事店へご依頼ください。
- この取扱説明書はよくお読みになり大切に保存してください。

取付工事店様へ

- 取付工事前に、必ずこの取付・取扱説明書をお読みください。
- 工事終了後は必ずこの説明書を、ご使用になるお客さまへお渡しください。

警告表示の記号と意味 表示と意味は、次のとおりとなっています。

	警告	誤った取扱いをしたときに、死亡や重傷に結びつく可能性があるもの。
	注意	誤った取扱いをしたときに、傷害または家屋、家財等の損害に結びつくもの。
		安全確保のために、必ず実施する事柄。

取扱説明

安全のためお守りください

ご使用にあたって防火機能と安全を確保するため、次の点はお守りください。

警告

燃焼設備の給排気には使用しない

本製品は密閉または半密閉の燃焼設備（給湯器、風呂釜など）の排気ダクトに使用できません。誤動作により、ダンパーが閉じて排ガスが室内に逆流し、一酸化炭素中毒を起こすことがあります。

注意

低い位置へ取付けない

1.8m以下の高さにと付けないでください。有圧換気扇と組合せた場合、回転している羽根などに接触し、けがのおそれがあります。また、フードのカド部などに頭や腕などをぶつけてけがのおそれがありますので、人通りのある通路や壁面などへの設置には充分ご注意ください。

強い衝撃を与えない

変形し、破損が生じると機能を損なうおそれがありますので、本製品に強い衝撃を与えないでください。

可動する扉などへは取付けない

本製品を可動する扉などへ取付けないでください。扉の開閉の衝撃で内部部品が損傷、変形し、防火機能を損なうおそれがあります。

物をのせない、踏み台にしない

本製品の上に物を置かないでください。また本製品を踏み台にしないでください。へこみや歪みが生じると機能を損なうおそれがあります。また落下などによってけがの原因となることがあります。

お願い

次の環境では腐食のおそれがあります

河川、海岸地域や水海上の船舶施設、塩素等の腐食性ガスが発生する場所、屋内や屋根のヒサシの直下などホコリのたまる場所、また定期的に手入れがなされず汚れた状態が長くつづいた場合や、常時湿潤している場所などでは発錆腐食のおそれがあります。このような場所への取付はさけてください。

排気用です

本製品は排気用に設計されています。

降雨時に給気へ使用すると屋外の環境、給気条件によっては、屋内に雨水浸入のおそれがあります。

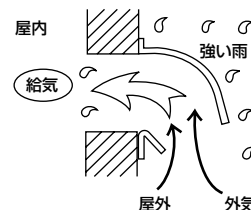

ご使用にあたって 日常のご使用にあたっては、次の点にご注意ください。

振動・音	● 運転時に異常な振動や騒音の発生はないか。
損傷・さび	● 外観に著しいさびはないか。大きなへこみ、歪みは見られないか。
ほこり	● ほこりや油脂で著しく汚損していないか。

(土やほこりの付着によって腐食のように見えることもあります)

内部の定期的な清掃を

- ウェザーカバーの内部に油脂、ほこりなどが付着すると発錆や腐食、防火機構の作動不良の原因となります。3ヶ月間隔を目安に、ウェザーカバー内部の清掃を販売店にご依頼ください。

アフターサービス

- アフターサービスはお買い求めの販売店、もしくは当社支社/支店、サービスステーションへお申し付けください。

安全のためお守りください

取付工事を安全に行うため、また防火機能を確認するため、次の点はお守りください。

⚠ 警告

燃焼設備の給排気には使用しない

本製品は密閉または半密閉の燃焼設備（給湯器、風呂釜など）の給気ダクトに使用できません。誤動作により、ダンパーが閉じて排ガスが室内に逆流し、一酸化炭素中毒を起こすことがあります。

羽根やシャッターブレードをウェザーカバー内へ入れない

羽根が取付面より出張る給気換気扇又はシャッターと本製品は共締めできません。また防火機構の作動不良の原因となるため、換気扇の羽根又は、開いた状態のシャッターブレード（羽根）の先端がウェザーカバーの内部へ入るような取付けはしないでください。

防火ダンパーの取扱いに注意する

防火ダンパーが意図しないときに閉まったりしないよう、作業中には必ず防火ダンパーを手で押さえてください。手や指、腕をはさまれるとけがの原因になります。安定した足場を確保してください。

⚠ 注意

強い衝撃を与えない

変形し破損が生じると、機能を損ない正常な取付ができなくなるおそれがありますので、本製品に強い衝撃を与えないでください。

可動する扉などへは取付けない

本製品を可動する扉などへ取付けないでください。扉の開閉の衝撃で内部部品が損傷、変形し、防火機能を損なうおそれがあります。

物をのせない、踏み台にしない

本製品の上に物を置かないでください。また本製品を踏み台にしないでください。へこみや歪みが生じると機能を損なうおそれがあります。また落下などによってけがの原因となることがあります。

付属の温度ヒューズを取付けること

防火機構の作動不良の原因となりますので、必ず付属の温度ヒューズを取付けてください。また修理の際も必ず当社製の純正温度ヒューズを取付けてください。針金や他製品の温度ヒューズは使わないでください。

改造しない／適用サイズを守る

防雨機能を損なったり、防火機構の作動不良の原因となりますので、改造しないでください。

適用サイズ以上の有圧換気扇、又は三菱有圧換気扇以外の換気装置との組み合わせでのご使用の場合、異音や振動が発生するおそれがあります。事前に影響を充分ご検討のうえ、ご使用ください。

強固な壁へ取付ける

強風などで破損のおそれがあるため、ウェザーカバーは強固な壁面へ規定の本数、サイズのステンレス製ボルト、ナットでしっかり固定してください。

W-95、105SDA (C) (M) -A、TDA (C) (M) -A→M10ボルト・ナット10本

工事中の雨水浸入に気をつける

工事中の建物には思わぬ風の抜け道があり、ウェザーカバーの吹出口、給気口より屋内へ風雨が吹き込むおそれがあります。強い外風を伴う雨等が予想される場合には、風の抜け道をふさぐ等、雨水対策をご検討ください。

お願い

作業に適した服装で行う

ウェザーカバーは薄板金属製品であり、製品の構造上、やむをえず一部鋭利な箇所があります。

作業中のけがを防ぐため、保護帽、長袖の作業服、安全靴、保護手袋を着用してください。

次の環境では腐食のおそれがあります

河川、海岸地域や水海上の船舶施設、塩素等の腐食性ガスが発生する場所、屋内や屋根のヒサシの直下などホコリのたまる場所、また定期的に手入れがなされず汚れた状態が続いた場合や、常時湿潤している場所などでは発錆腐食のおそれがあります。このような場所への取付はさけてください。

点検しやすい場所へ

本製品のはたらきを保つためには、定期的な点検が必要です。本製品は点検しやすい場所に取付ください。

壁面への取付前に点検を

壁面への取付前に本製品を点検し、ねじのゆるみの他異常のないことを、お確かめください。

保管・保存は梱包のまま

内部に水が溜まり腐食したり、その他の悪影響が考えられますので、ウェザーカバーは梱包のまま正立させて、乾いた清浄な雰囲気のある場所へ保管・保存ください。

各部の名称

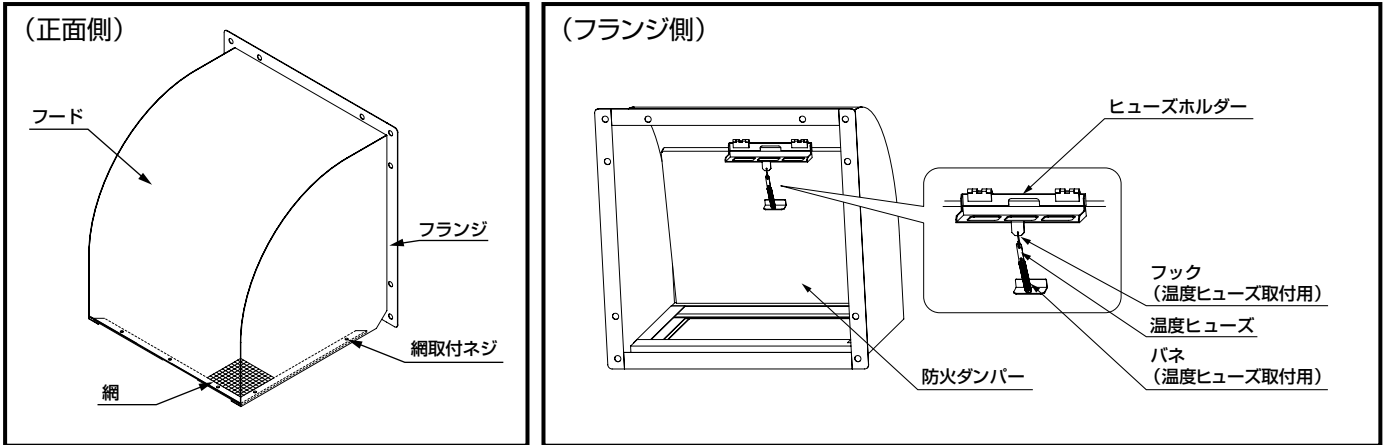

仕様

形名	材質	表面色	標準装備	付属品(1コ)	付属品材質
W-〇〇SDA(M)-A	SUS304-2B (ステンレス)	ステンレス地金色 (ツヤなし)	防鳥網 エキスパンドメタル 10×21×0.8mm 形名(M)は防虫網 エキスパンドメタル 3×4.5×0.4mm	72℃用温度ヒューズ	リン青銅
W-〇〇SDAC(M)-A				120℃用温度ヒューズ	
W-〇〇TDA(M)-A	SGC (亜鉛メッキ鋼板)	マンセル7.65Y7.6/0.7		72℃用温度ヒューズ	
W-〇〇TDAC(M)-A				120℃用温度ヒューズ	

外形寸法

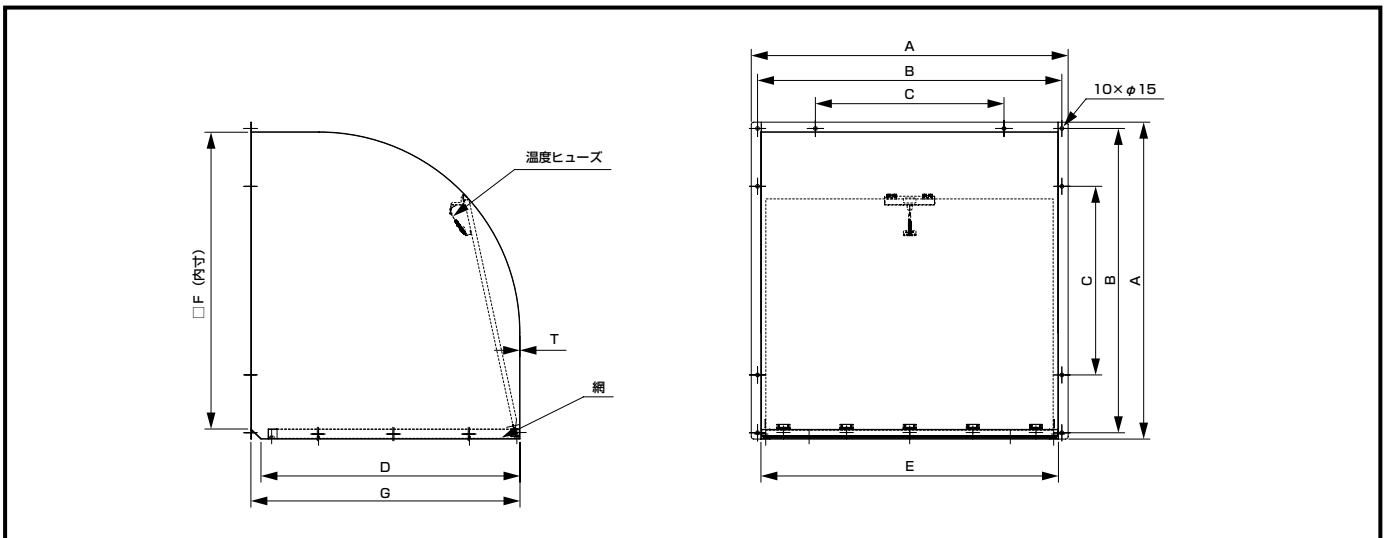

外形寸法表

(単位:mm)

適用有圧 換気扇	防火タイプ形名 一般用		防火タイプ形名 厨房等高温場所用		外形寸法(mm)								質量 (kg)
	防鳥網	防虫網	防鳥網	防虫網	A	B	C	D	E	F	G	T	
95cm	W-95S(T)DA-A	W-95S(T)DAM-A	W-95S(T)DAC-A	W-95S(T)DACM-A	1110	1060	600	900	1033	1030	940	1.5(1.6)	63.2(66.8)
105cm	W-105S(T)DA-A	W-105S(T)DAM-A	W-105S(T)DAC-A	W-105S(T)DACM-A	1260	1210	750	1030	1183	1180	1070	1.5(1.6)	80.8(85.4)

※外形寸法()内は鋼板製品

外壁面への取付例

①ALC(軽量発泡コンクリート)のとき

取付図

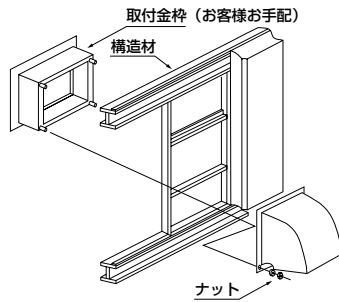

断面図

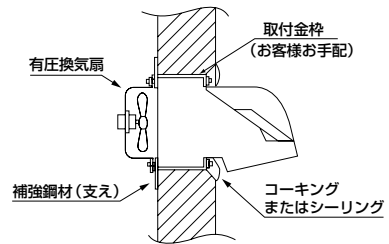

②軽量鉄骨のとき

取付図

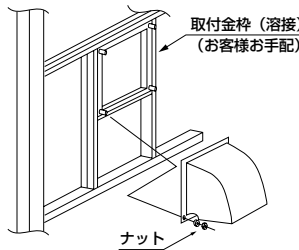

断面図

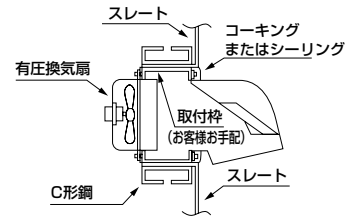

③RC(鉄筋コンクリート)のとき

取付図

(壁面埋込)

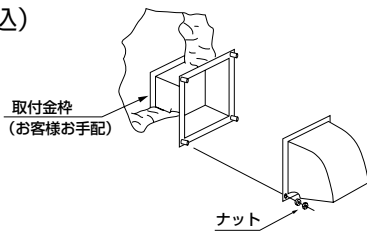

断面図

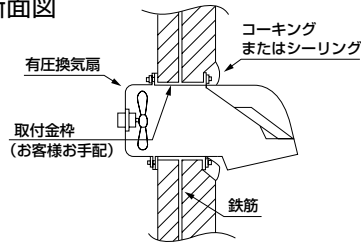

❗ 取付施工上のご注意

次の部分は、わずかな隙間でも雨水浸入のおそれがありますので、充分コーキングまたはシーリングを行ってください。(右図参照)

- ウェザーカバーのフランジと外壁との接合部分
- フランジ端全周
- 締め付けたあとの、取付ボルト・ナット
- 取付金枠と外壁との接合部分
- その他降雨のとき、雨水が浸入する隙間

固定するボルト、ナットは、いずれもステンレスのものを使用し、十分な強度をもつ壁面にM10以上のものを規定の本数使用して、強固に取り付ける。所要の取付強度が得られないので「あと施工アンカー」は使用しない。

ご注意

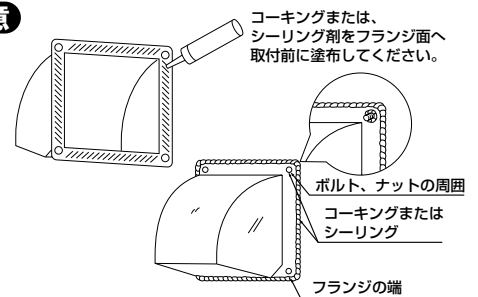

製品取付前のお願い

製品取付けの際は、図のように仮固定しているテープを忘れずに外して、ご使用ください。

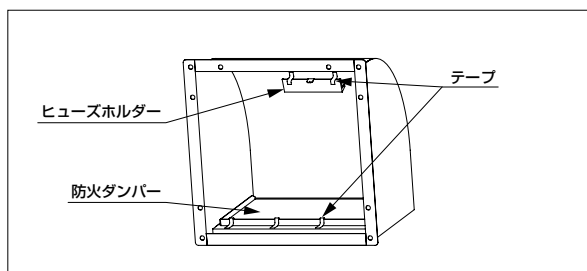

①防火ダンパーとヒューズホルダーを固定しているテープを外す。

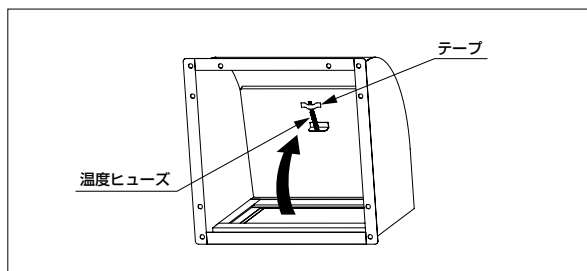

②防火ダンパーを開放して温度ヒューズを固定しているテープを外す。

試験運転の実施

取付完了後、試験運転は必ず行ってください。

有圧扇を運転して、異常な振動や異音のないことをたしかめてください。

点検・清掃の方法

点検・清掃の仕方

本製品のフード内側、防火ダンパー、防鳥(虫)網は3ヶ月を目安に点検してください。各部の取付け、取外しは、次の手順にて行ってください。

網、温度ヒューズの取付、取外

網と温度ヒューズの取付、取外しは、次の手順で行います。

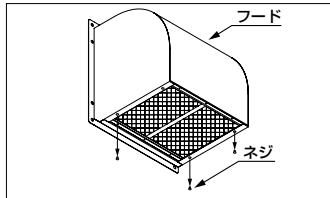

①フード下方から網取付ネジを外す。

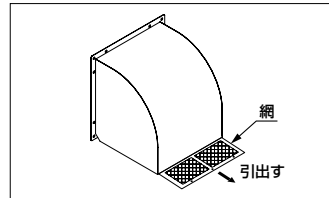

②フード正面側から網を引出す。

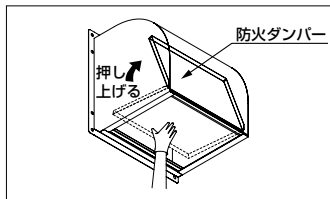

③防火ダンパーを下方から押し上げます。

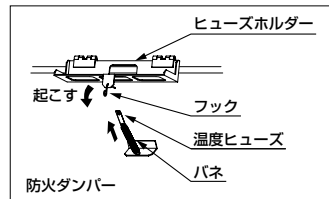

④防火ダンパーを支えたまま、フードのヒューズホルダーは防火ダンパーを載せるように起こし、バネにひっかけた温度ヒューズをフックに近付ける。

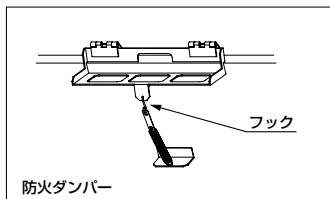

⑤フックへ温度ヒューズをひっかけて、ヒューズホルダーが防火ダンパーを載せ支える状態でセット完了。

⑥網の取付けは、①と②の逆の手順で行います。

確認してください

長い間で使用の本製品は使用上支障がなくても、安全のため、点検・清掃時、各部の状態をご確認ください。

がたつき	●製品を取付けたナットがゆるんでいませんか。→脱落のおそれがあります。ゆるんでいたら締め直してください。
損傷・さび	●フードに、ひずみや異常な傷がありませんか。 → 必要に応じて、販売店か、当社下記お問合わせ先へ ●網にさびはついていませんか。 → ご連絡ください。
ほこり	●フード内側にほこりが付着していませんか。 → 発錆のおそれがあります。清掃してください。
その他	●どろやほこりが付着して発錆したように見えることがあります、一度清掃してみてください。

清掃方法

- フードへ付着した汚れ、油脂は、中性洗剤を湿らせたやわらかい布でふきとってください。
- 網も、同様の処置を施してください。洗ったあとは、日陰で十分干してください。
- 温度ヒューズの交換については、P7の「温度ヒューズ」の取付方法を参照ください。

錆取りの方法

- 万ステンレス製ウェザーカバーが発錆に至った場合は、市販のステンレス用錆取剤等で錆取りを行ってください。(錆取りの後、表面色調などが変化することがあります)
- 温度ヒューズは消耗品です。温度ヒューズが発錆、腐食した場合は、新品(有償)と交換してください。(温度ヒューズに変形、破断などの異常があった場合にも、新品(有償)と交換してください。)

温度ヒューズのお求めなど

- 温度ヒューズはお買い求めの販売店、もしくは当社支社/支店、サービスステーションへお申し付けください。
- ご使用の本製品に付属していた温度ヒューズとは別の作動温度の温度ヒューズを取付けないでください。(例:現在72℃温度ヒューズ使用→120℃温度ヒューズへ交換するなど)

注意

この製品は日本国内用ですので日本国外では使用できず、またアフターサービスもできません。
This appliance is designed for use in Japan only and can not be used in any other country.
No servicing is available outside of Japan.

お問合せ先(住所及び電話番号は変更になることがあります。)

北日本支社	〒984-0042	仙台市若林区大和町2-18-23	(022) 238-1761
北海道支社	〒004-0041	札幌市厚別区大谷地東2-1-18	(011) 890-7515
東京機電支社	〒108-0022	東京都港区海岸3-19-22	(03) 3454-5511
中部支社	〒461-8675	名古屋市東区矢田南5-1-14	(052) 722-7602
北陸支社	〒920-0811	金沢市小坂町北255	(076) 252-9519
関西機電支社	〒531-0076	大阪市北区大淀中1-4-13	(06) 6454-0281
中四国支社	〒732-0802	広島市南区大州4-3-26	(082) 285-2111
四国支店	〒760-0072	高松市花園町1-9-38	(087) 831-3186
九州支社	〒812-0007	福岡市博多区東比恵3-12-16東比恵スクエアビル	(092) 483-8207

三菱電機システムサービス株式会社

〒154-8520 東京都世田谷区太子堂4-1-1 (キャロットタワー20F)