

■ 部材外観図 (収納個数)

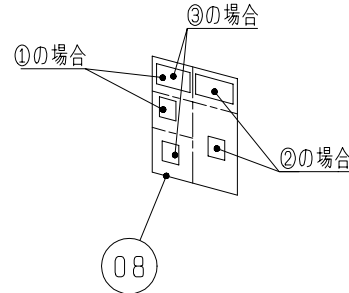
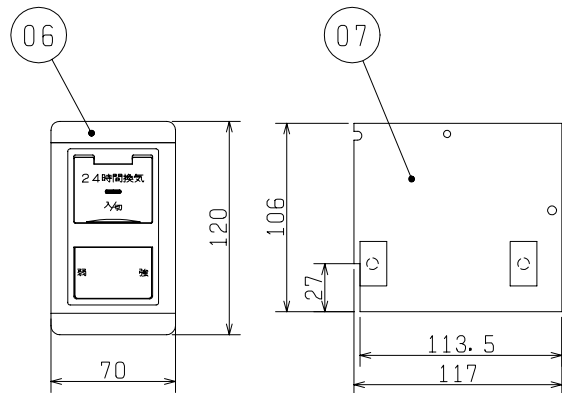
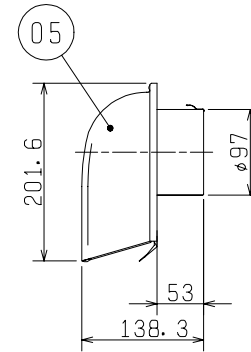
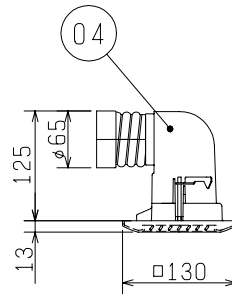
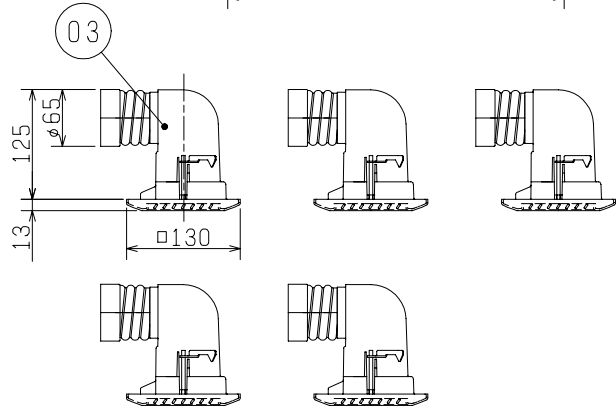
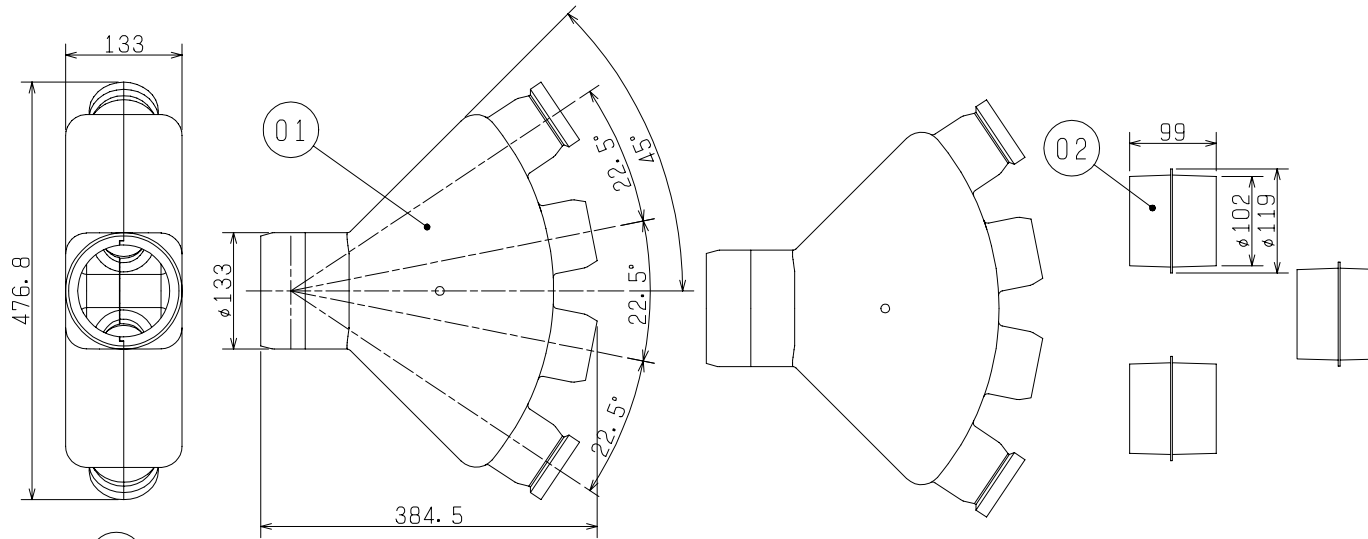

■ 部材名称

数量	型名、名称、他
2	01 P-04BS 分岐チャンバー
3	02 P-13CS ₂ φ100mm 縦手
5	03 P-05GL φ50mm 接続用給排気グリル(白)
1	04 P-05GL-BE φ50mm 接続用給排気グリル(ベージュ)
1	05 P-13VA ₃ -BK 深形フード(黒):アルミ製
1	06 P-04SWL コントロールスイッチ
1	07 カバープレート:換気ユニットが、V-180SZ ₄ -Nの時に使用します。
1	08 換気システム形名表示シール:取付工事を行なった換気システム形名と運転モードシールを必ず、下記の様にコントロールスイッチへ貼付けて下さい。

■ 換気システム形名表示シール貼付図

※コントロールスイッチに必ず貼付けてください。

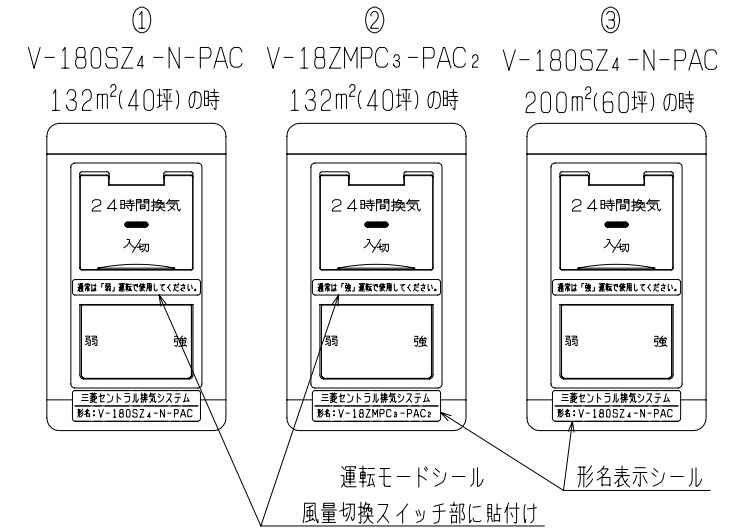

※仕様は場合により変更することがあります。

第3角図法	作成日付	形名	P-05EA-PAC ₂ エアフロー環気システム セントラル排気システム用排気部材パック
	08-04-01		
三菱電機株式会社 中津川製作所		整理番号	NB303062A
			1/1