

品番	品名	材質	色調(マンセル・近)
01	グリル	合成樹脂	0.8GY9.0/0.5
02	バネ		

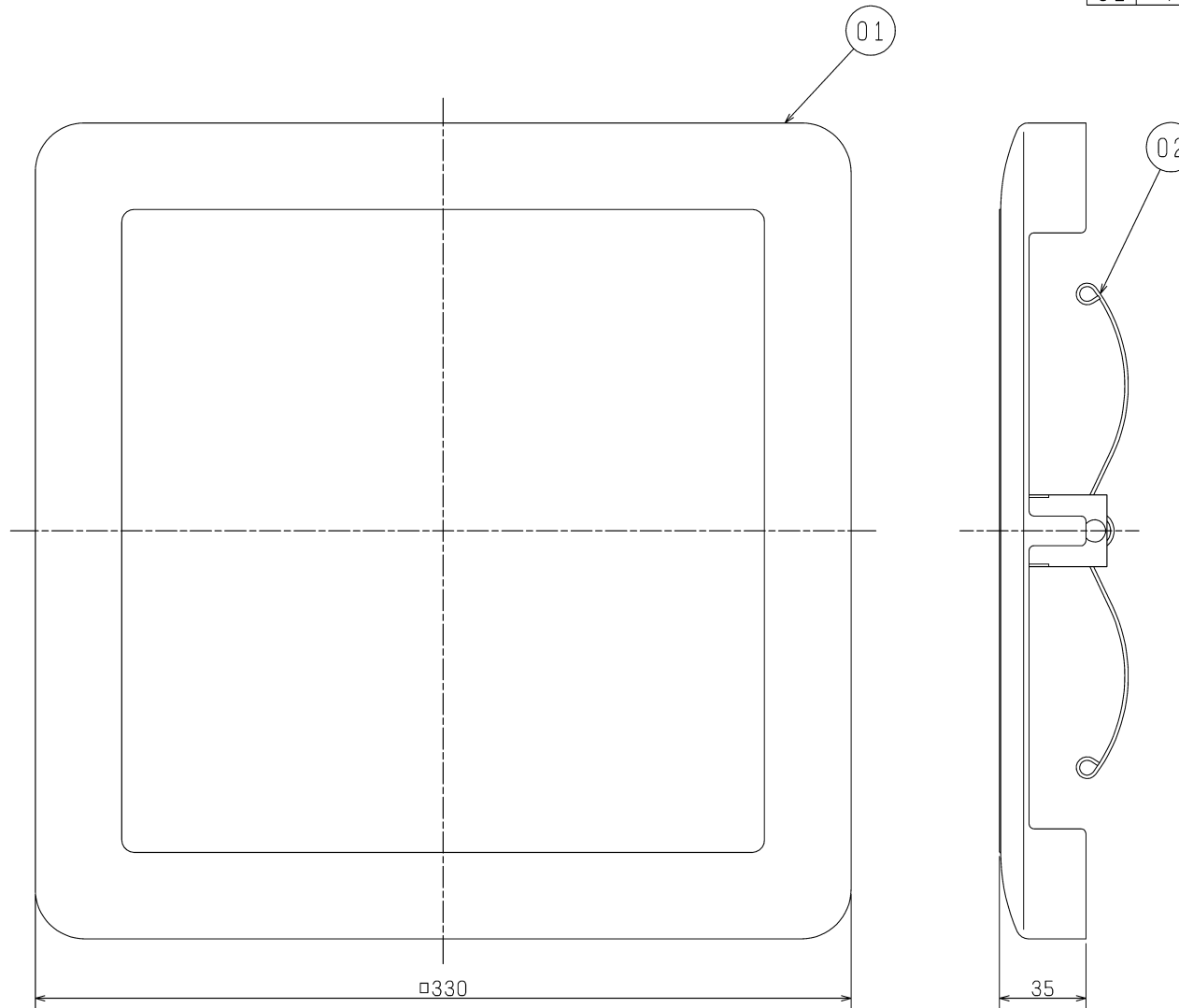

■設置場所に関するご注意

このグリルは、換気扇本体と別売のため、別途換気扇本体が必要になります。換気扇本体によって据付可能場所が異なりますので、下表をご確認ください。換気扇本体とグリルを下表以外の用途に使用しないでください。早期故障(部品の破損、モーターの故障(動作停止・異常音))や火災、漏電(感電)、腐食(グリルなどの落下)の原因となります。

グリル別売機種本体形名	○: 据付可, ×: 据付不可 据付可能場所		
	浴室	トイレ 洗面所	居間・店舗 事務所
VD-15Z ₁₀ -IN	○	○	○
VD-15ZP ₁₀ -IN	○	○	○
VD-15ZC ₁₀ -IN	○	○	○
VD-15ZPC ₁₀ -IN	○	○	○
VD-15ZLC ₁₀ -IN	○	○	○
VD-15ZLPC ₁₀ -IN	○	○	○
VD-15ZLX ₁₀ -IN	×	×	○
VD-15ZLXP ₁₀ -IN	×	×	○
VD-18ZLX ₁₀ -IN	×	×	○

・開口面積 211 cm²
 ・質量 0.33 kg

※仕様は場合により変更することがあります。

第3角図法	 三菱電機株式会社	形名	P-260GB-T ダクト用換気扇 別売グリル フラットタイプ	
作成日付	2019- 9- 6	整理番号	NB309162D	1/3

VD-15Z₁₀-IN/P-Q・騒音特性

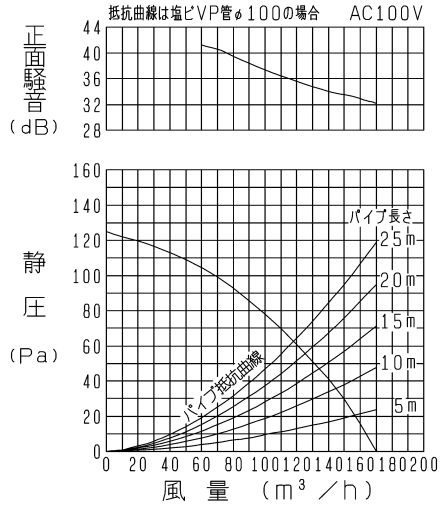

VD-15ZP₁₀-IN/P-Q・騒音特性

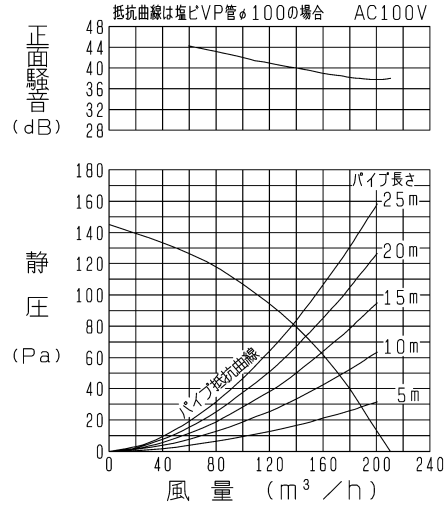

VD-15ZC₁₀-IN/P-Q・騒音特性

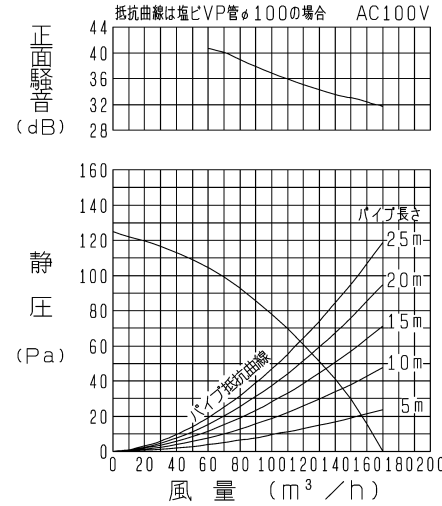

VD-15ZPC₁₀-IN/P-Q・騒音特性

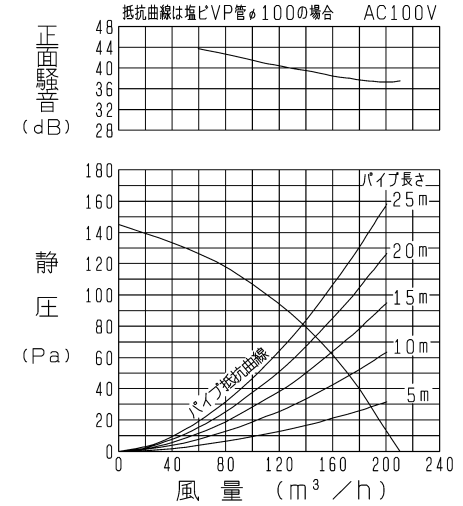

VD-15ZLC₁₀-IN/P-Q・騒音特性

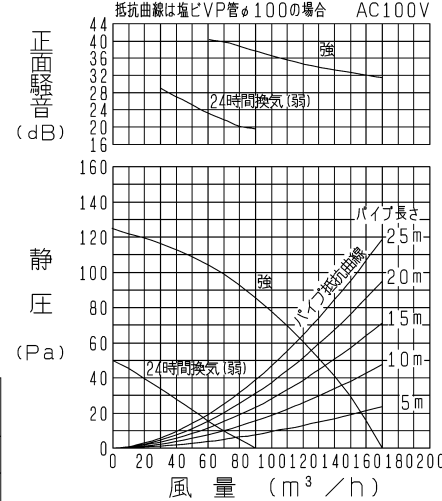

VD-15ZLPC₁₀-IN/P-Q・騒音特性

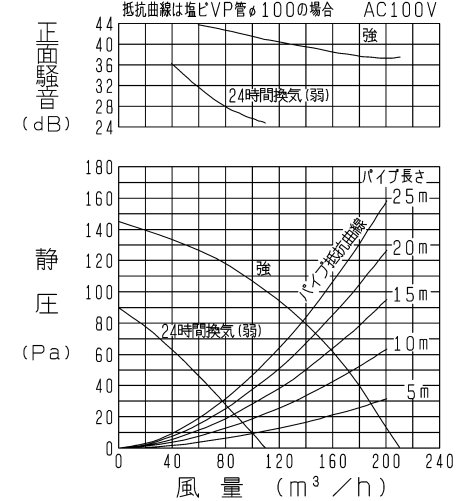

正面騒音は、室外側ダクト内音が測定室に出ないようにし、
 グリル正面(下方)より1m離れた地点でのAレンジによる値です。

■特性表(グリル別売機種と本グリル(P-260GB-T)を組み合わせた場合の特性値です。)

グリル別売機種 本体形名	定格電圧 (V)	定格周波数 (Hz)	設定	定格電流 (A)	定格消費電力 (W)	風量 (m³/h)	有効換気風量 (m³/h)		騒音 (dB)	質量 (kg)
							N'イ*長さ20m時	N'イ*長さ30m時		
VD-15Z ₁₀ -IN	100	60	-	0.155	15.5	170	-	-	29	3.5
VD-15ZP ₁₀ -IN			-	0.23	23	210	-	-	35	3.5
VD-15ZC ₁₀ -IN			-	0.165	15.5	170	-	-	28	2.9
VD-15ZPC ₁₀ -IN			-	0.25	23	210	-	-	33.5	2.9
VD-15ZLC ₁₀ -IN			強	0.165	15.5	170	125	110	28	2.9
			24時間換気(弱)	0.11	6	90	60	55	16.5	
VD-15ZLPC ₁₀ -IN	強	0.25	23	210	146	129	33.5	2.9		
	24時間換気(弱)	0.155	8.5	110	82	75	20			

*特性は JIS C 9603 に基づく。

※仕様は場合により変更することがあります。

第3角図法	三菱電機株式会社	形名	P-260GB-T ダクト用換気扇 別売グリル フラットタイプ	
作成日付	2019- 9- 6	整理番号	NB309162D	2/3

VD-15ZLX₁₀-IN/P-Q・騒音特性

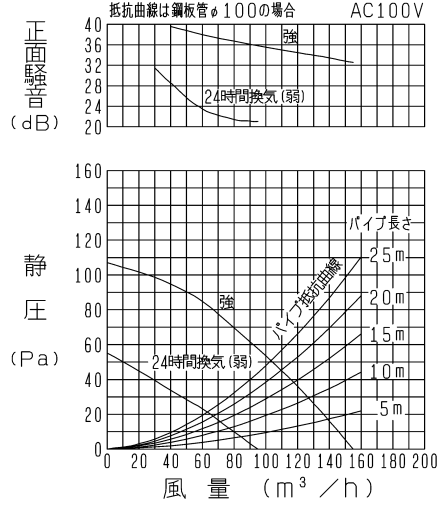

VD-15ZLXP₁₀-IN/P-Q・騒音特性

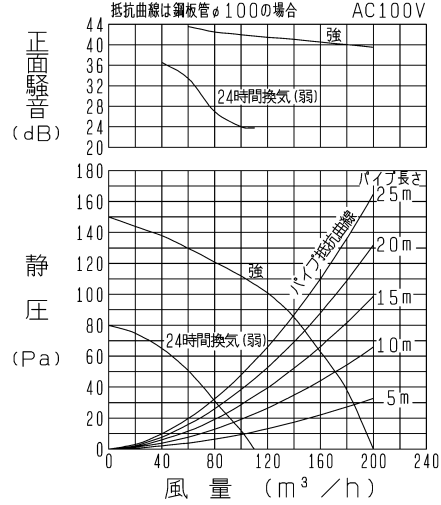

VD-18ZLX₁₀-IN/P-Q・騒音特性

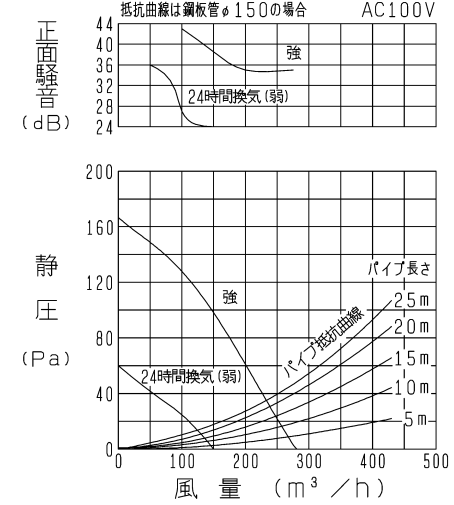

正面騒音は、室外側ダクト内音が測定室に出ないようにし、
 グリル正面（下方）より1m離れた地点でのAレンジによる値です。

■ 特性表（グリル別売機種と本グリル（P-260GB-T）を組み合わせた場合の特性値です。）

グリル別売機種 本体形名	定格電圧 (V)	定格周波数 (Hz)	設定	定格電流 (A)	定格消費電力 (W)	風量 (m³/h)	有効換気風量 (m³/h)		騒音 (dB)	質量 (kg)
							h'イ'長さ20mm時	h'イ'長さ30mm時		
VD-15ZLX ₁₀ -IN	100	60	強	0.15	14	155	110	97	28	3.6
			24時間換気(弱)	0.115	7	95	65	60	18	
VD-15ZLXP ₁₀ -IN			強	0.235	22.5	200	148	131	34.5	3.6
			24時間換気(弱)	0.16	9.5	110	83	75	21	
VD-18ZLX ₁₀ -IN	強	0.3	28.5	280	235	225	31	4.7		
	24時間換気(弱)	0.195	11.5	150	130	120	18.5			

※特性は JIS C 9603 に基づく。

※仕様は場合により変更することがあります。

第3角図法	三菱電機株式会社	形名	P-260GB-T ダクト用換気扇 別売グリル フラットタイプ	
作成日付	2019- 9- 6	整理番号	NB309162D	3/3